



ΚΑΤΑΛΟΓΟΣ ΠΡΟΣΦΟΡΩΝ 2023



ΠΡΟΤΕΙΝΟΜΕΝΕΣ ΤΙΜΕΣ ΣΕ €, ΧΩΡΙΣ ΦΠΑ, 2023

ΕΛΑΤΕ ΚΑΙ ΕΣΕΙΣ ΣΤΗΝ ΟΙΚΟΓΕΝΕΙΑ ΤΗΣ FACOM



**ΝΕΑ ΤΗΣ FACOM,
FORUM,
ΠΡΟΣΦΟΡΕΣ
ΔΙΑΓΩΝΙΣΜΟΙ,
ΕΡΩΤΗΜΑΤΟΛΟΓΙΑ,
ΚΑΙ ΠΟΛΛΑ ΑΛΛΑ!**



[HTTPS://WWW.FACOMMUNAUTE.FR](https://www.facommunaute.fr)

FABRIQUÉ EN FRANCE

Η FACOM ΕΙΝΑΙ ΜΙΑ ΕΥΡΩΠΑΪΚΗ ΕΤΑΙΡΕΙΑ ΜΕ 4 ΕΡΓΟΣΤΑΣΙΑ ΠΑΡΑΓΩΓΗΣ ΣΤΗ ΓΑΛΛΙΑ

FEUQUIÈRES-EN-VIMEU (80)



1^ο εργοστάσιο
εργαλειοφόρων στην Ευρώπη

BESANÇON (25)



2 εκατομμύρια
πένες ανά έτος

MORANGIS (91)



1,5 εκατομμύρια
συναρμολογημένα σετ ανά έτος

ARBOIS (39)



27 εκατομμύρια
καταβίδια και αρσενικά κλειδιά ανά έτος



ΕΓΓΥΗΣΗ

99%
των εργαλείων FACOM που επιστρέφονται στο πλαίσιο της εγγύησης αλλάζονται ή επισκευάζονται

ΚΑΙΝΟΤΟΜΙΑ

Εδώ και 100 χρόνια, οι καινοτομίες μας συνοδεύουν την ανάπτυξή σας

ΠΑΝΤΑ ΚΟΝΤΑ

150.000
επισκέψεις χρηστών ανά έτος

- ▶ Τα εμπορικά σήματα DEWALT και LENOX θα τα βρείτε στο δεύτερο μέρος του παρόντος φυλλαδίου.
- ▶ Ο τεχνικός σας σύμβουλος της FACOM είναι επίσης ο υπεύθυνος επικοινωνίας σας με την DEWALT και τη LENOX.

DE Η οικολογική συνεισφορά χρησιμοποιείται για τη χρηματοδότηση του κόστους συλλογής και ανακύκλωσης των αποβλήτων επαγγελματικών επίπλων. Αυτή η οικολογική συνεισφορά καθορίζεται επιπλέον της τιμής πώλησης και υπολογίζεται σύμφωνα με το βάρος του επίπλου και του κύριου υλικού. Οι διατάξεις αυτές απορρέουν από τον νόμο περί χρηματοδότησης (αριθ. 2012-1509 της 29ης Δεκεμβρίου 2012), καθώς και από το άρθρο L.541-10-6 του περιβαλλοντικού κώδικα. Αυτό το λογότυπο πιστοποιεί ότι η FACOM είναι μέλος της Valdeïa. Αγοράζοντας από έναν επαγγελματία που εμφανίζει αυτό το λογότυπο, είμαι βέβαιος ότι ο προμηθευτής μου είναι μια εταιρεία κοινωνικής ευθύνης που συμβάλλει στην εφαρμογή ενός ενάρετου συστήματος ανακύκλωσης.

*Οι τιμές πώλησης δεν περιλαμβάνουν το ποσό της περιβαλλοντικής συνεισφοράς (ΑΗΠΕ) που αφορά ηλεκτρικά και ηλεκτρονικά εργαλεία. Η περιβαλλοντική συνεισφορά της DEA για τα προϊόντα αποθήκευσης περιλαμβάνεται στις αναγραφόμενες τιμές.

ΕΡΓΑΛΕΙΑ ΧΕΙΡΟΣ

Βίδωμα	8 έως 11
Σετ άλλων	12
Κλειδιά με κασάνια - Σωληνωτά κλειδιά	13
Γε/γωνο - Γε/γωνο κασάνιας	14 έως 15
Σύσφιξη - Βίδωμα	16 έως 17
Κασάνιες - Καρυδάκια	18 έως 23
Πένσες - Γκαζοσανάλιες	24 έως 27
Κοπή	28
Πριόνισμα - Συνήρηση	29
Μέτρηση - Μετρολογία	30
Κρούση - Σφυριά	31
Φωτισμός	32 έως 35
Υφασμάτινες εργαλειοθήκες - σακίδια	36 έως 37
Πλαστικές - μεταλλικές εργαλειοθήκες	38
Βαλίτσα εργαλείων	39
Καροτσάκια - Εργαλειοφόροι	40 έως 41
Τροχήλατες θήκες	42
Εργαλειοφόροι φόρτισης των ηλεκτρ. εργαλείων	43
Εργαλειοφόροι συνεργείου JET	44 έως 45
Εξαρτήματα JET και ROLL	46 έως 47
Κινητοί σταθμοί εργασίας	48
Έπιπλα Αποθήκευσης για MATRIX	50
Έπιπλα συνεργείου ROLL WORKSHOP SYSTEM	51
Έπιπλα JETLINE+	52 έως 53
Τακτοποίηση + σετ	54 έως 55
Σετ	56 έως 59
Θήκες αποθήκευσης	60 έως 64
ΕΡΓΑΛΕΙΑ ΓΚΑΡΑΖ	
Ηλεκτρικοί-υβριδικόι κινητήρες	66 έως 67
Συσκευές μέτρησης	68 έως 71
Εργαλεία ηλεκτρολόγου	72 έως 74
Ενισχυτές Μίζας	75
Φορτιστές	76
Φιλτράρισμα - Αποστράγγιση	77 έως 78
Αλλαγή φίλτρων - λαδιών	79
Πέδηση	80 έως 81
Ανάρτηση	82 έως 83
Ενταπίρες ιμάντα	84
Χρονοσμός	85
Εξάτμιση - Κινητήρας	86 έως 91
Εξωλεκείς	92 έως 95
Δυναμόκλειδα	96 έως 98
SCANDIAG®	99
Αμάξωμα	100 έως 109
Ανύψωση	110 έως 115
Πρέσες	116 έως 117
Εργαλεία αέρος και ηλεκτρικά	118 έως 122
Κρουστικά καρυδάκια	123 έως 124

ΝΕΑ ΠΡΟΪΟΝΤΑ

**ΕΚΔΟΣΗ ΜΕ ΘΗΚΗ ΜΒΟΧ
23 ΤΕΜΑΧΙΑ**

ΑΤΡΑ4V.J23PB



**ΚΑΤΣΑΒΙΔΙ ΧΕΙΡΟΣ ΜΕ ΥΠΟΔΟΧΗ
ΓΙΑ ΜΥΤΕΣ 8 ΤΕΜΑΧΙΑ**

ΑΤCL.S14PB



**ΚΑΤΣΑΒΙΔΙ ΜΕ ΚΑΣΤΑΝΙΑ
+ 15 ΜΥΤΕΣ**

ΑΤCL.1PB





**ΣΕΤ ΕΡΓΑΛΕΙΩΝ ΓΙΑ ΗΛΕΚΤΡΙΚΟΥΣ
-ΥΒΡΙΔΙΚΟΥΣ ΚΙΝΗΤΗΡΕΣ**

MODM.VSEHYAPP

**ΤΗΛΕΣΚΟΠΙΚΟ ΑΥΤΟΚΙΝΗΤΟΥ
750 KG**

DL.75M



ΥΒΡΙΔΙΚΑ ΟΧΗΜΑΤΑ

CM.EPI2PF



A

Αξεσουάρ για εργαλειοφόρους	46-47
AXS	20
Αλυσίδες προστασίας για ηλεκτρικά περιβάλλοντα	67
Αμάξωμα	98 έως 107
Αμπεροσταμπίδα	68-69
Ανάριση	80-81
Αντλίες πίεσης / υποπίεσης	85
Ανύψωση	110 έως 115
Ανυψωτικά τραχιών	114
Αποστράγγιση	75 έως 77
Αποσυνομιολόγηση φρεατίου μετρητή	88
Αρθρωτό πριόνι	29
ΑΛΛΕΝ - Εξάγωνο Κλειδιά	12

B

Βαλίσα εργαλείων	39
Βάσεις βαφών	101
Βεντούζες + ιμάντες αμαξώματος	99
Βίδωμα	8 έως 11

Γ

Γαλλικό κλειδί	25
Γερανός	113
Γρύλοι	108-110
Γρύλοι για σκάμμα επισκευών	113

Δ

Διάγνωση φθοράς δισκώφρενων και ελαστικών	97-145 έως 147
Διαθλασίμετρο	88
Διανομή	82-83
Διατάξεις προστασίας για ηλεκτρικά περιβάλλοντα	66-67
Διατάξεις προστασίας για πρέσες	114
Διαχωριστής φλάντζας	81
Δυναμικόκλειδα	94 έως 96

E

Εγχυτήρες	85
Είδη αποθήκευσης	36 έως 55
Ειδικές θήκες για εργαλεία αμαξώματος	98
Ελεγκτές μπουζί προθέρμανσης	84
Ελεγκτές συστήματος ψύξης	77
Ελεγκτής Autometer	70
Ελεγκτής ασφαλείας	68
Ελεγκτής μπαταρίας	71
Ενισχυτές	73
Εξάμιση	84
Εξωλεκτρικά	90-93
Εξωλεκτρικά κοπλίπων	31-64
Εξωλεκτρικά μπιλοφόρων	81-93
Εξωλεκτρικά πύρων	90
Εξωλεκτρικά πλήμνης	92
Εξωλεκτρικά σε θήκη	64
Εξωλεκτρικά υαλοκαθαριστήρων	99
Εργαλεία για παρμπρίζ	101
Εργαλεία εξασφάλωσης φρένων	78
Εργαλείο επαναφοράς εμβόλου	79
Εργαλειοθήκες	36 έως 38
Εργαλειοφόροι	40 έως 45
Εργαλειοφόρος με σετ	54-55
Εργαλειοφόρος με σετ αμαξώματος	98

H

Ηλεκτρικά / Υβριδικά	66-67
Ηλεκτρικά εργαλεία	118 έως 122
Ηλεκτρικά μέρη οχημάτων	66 έως 72
Ηλεκτρικό κατασβίδι	11
Ηλεκτρικοί/υβριδικοί κινητήρες	66-67

Θ

Θήκες	56 έως 64
-------	-----------

K

Καλέμια	89
Καλέμια σε θήκη	64
Καλύπτρες για φίλτρα λαδιού	75 έως 76
Καλώδιο μίζας	74
Καροστάκια συνεργείου	40
Καρούλι σωλήνα αέρα	116
Καρυδάκια	18 έως 23
Καρυδάκια σε θήκη	56 έως 60
Κασάνιες - Καρυδάκια	16 έως 23
Κασάνιες - Καρυδάκια σε θήκη	58 έως 64
Κασάνιες για μύτες	16
Κατασβίδι	8 έως 11
Κατασβίδι με καρυδάκι	19-21-56 έως 60
Κατασβίδι με υποδοχή για μύτες	8
Κινητήρες	85 έως 89
Κλειδιά	12 έως 15
Κλειδιά αποστράγγισης	75 έως 77
Κλειδιά για ενταπές	82
Κλειδιά σε θήκη	61-63
Κλειδιά σωληνώσεων	79
Κλειδιά φίλτρου	75
Κολλητήρι αερίου	72
Κοπή	28
Κόφτες	28
Κόφτης γενικής χρήσης	28
Κόφτης σωλήνων	84
Κρούση / Σφυριά	31
Κρουστικά καρυδάκια	123 έως 124
Κρουστικές μύτες	17-119
Κυλινδροκεφαλή	59-60-64

Λ

Λαβή OGV	17-19-21-75-90
Λαμπτήρας επιθεωρησης	107
Λαμπτήρες	32 έως 35
Λεβιέδες	105
Λειαντήρες	104
Λεπίδες πριονιού	29
Λίμες σε θήκη	64
Λοστοί	93

M

Μαγνητική βέργα	29
Μανόμετρο	121
Μαχαίρια	28
Μεζούρες	30
Μεταδότες προστασίας για ηλεκτρικά περιβάλλοντα	67
Μέτρα	30
Μονωμένα εργαλεία 1000 V	67
Μοχλοί αφαίρεσης φλάντζας	81
Μπαλαντζά	32
Μπουζί	84
Μπουζύοκλειδα	84
Μύτες	16
Μύτες για κατασβίδια	8

Ξ

Ξέστρα	103
--------	-----

Π

Παγκοι εργασίας - Σταθμός εργασίας	48
Πάνελ για εργασίες αποστράγγισης	77
Πέδηση	78-79
Πέννα απογύμνωσης	72
Πέννα για τυφλό παξιμάδι	102
Πέννα πρεσαρίσματος	72
Πένσες	24 έως 27
Πένσες σε θήκη	56 έως 62
Πιστόλι αέρος	121
Πνευματικά δράπανα	122
Πνευματικά κρουστικά κλειδιά	116-117
Πνευματικές κασάνιες	122

Πολύμετρα	68-69
Πρέσες	116-117
Πριόνια	29
Πριονοδόροι	102
Πριονοδόρος	102
Προβολέας ρυθμιζόμενου ύψους	107
Προβολείς	34
Προεκτάσεις κασάνιες AXS	20
Προσαρμογείς δυναμομέτρησης	95
Προστατευτικά πάνελ για ηλεκτρικά περιβάλλοντα	67
Πυρσοί	35

P

Ράμπα φωτισμού	33
Ροπόκλειδα	94 έως 96

Σ

Σετ για αμάξωμα	98
Σετ για υβριδικά-ηλεκτρικά οχήματα	66-67
Σετ εργαλείων	56 έως 64
Σμίλη	31
Σουβλιά	31
Σταθμοί συμπίεσης ελατηρίων	80
Στριγμάτα για κινητήρες	82
Συλλέκτης λαδιού	75
Συμπίεστρο	85-87
Συμπίεστές ελατηρίων	80-81
Συρραπτικό για πλαστικά	100
Συρτάκια για πάγκους εργασίας	48
Συσκευές μέτρησης	68 έως 71
Σύστημα τροχήλατου εργαστηρίου	51
Σύσφιξη	66
Σφιγκτήρας με φίλτρο PL	76
Σφιγκτήρας ρακόρ καυσίμου	89
Σφιγκτήρας για κολάρα	89
Σφιγκτήρας για κολάρα εξάμιση	84
Σφυρηλάτηση χωρίς βαφή	106
Σφυριά	31
Σφυριά σε θήκη	64
Σωληνωτά κλειδιά	13

T

Τάκοι	83
Τάκοι ευθυγράμμισης	103
Τάκοι λείανσης	100
Τανάλες σύσφιξης	26-27
Τενοσίμετρα μάντων	82
Τηλεσκοπικοί καθρέπτες	29
Τροχήλατες θήκες	42
Τροχοί	104

Y

Υπέρυθρο θερμόμετρο	71
Υποδοχή διατήρησης τάσης	71
Υποστάτες	111
Υφασμάτινες τιάσινες	36-37

Φ

Φιλτράρισμα - Αποστράγγιση	75 έως 77
Φορεία ελέγχου	107
Φορτιστές μπαταριών	74
Φωτισμός	32 έως 35

X

Χρονοσμός	85
Χωνί γενικής χρήσης	76

Ψ

Ψαλίδι	28
Ψηφιακό παχύμετρο	30
Ψηφιακός ελεγκτής πολλαπλών πιέσεων	86-87

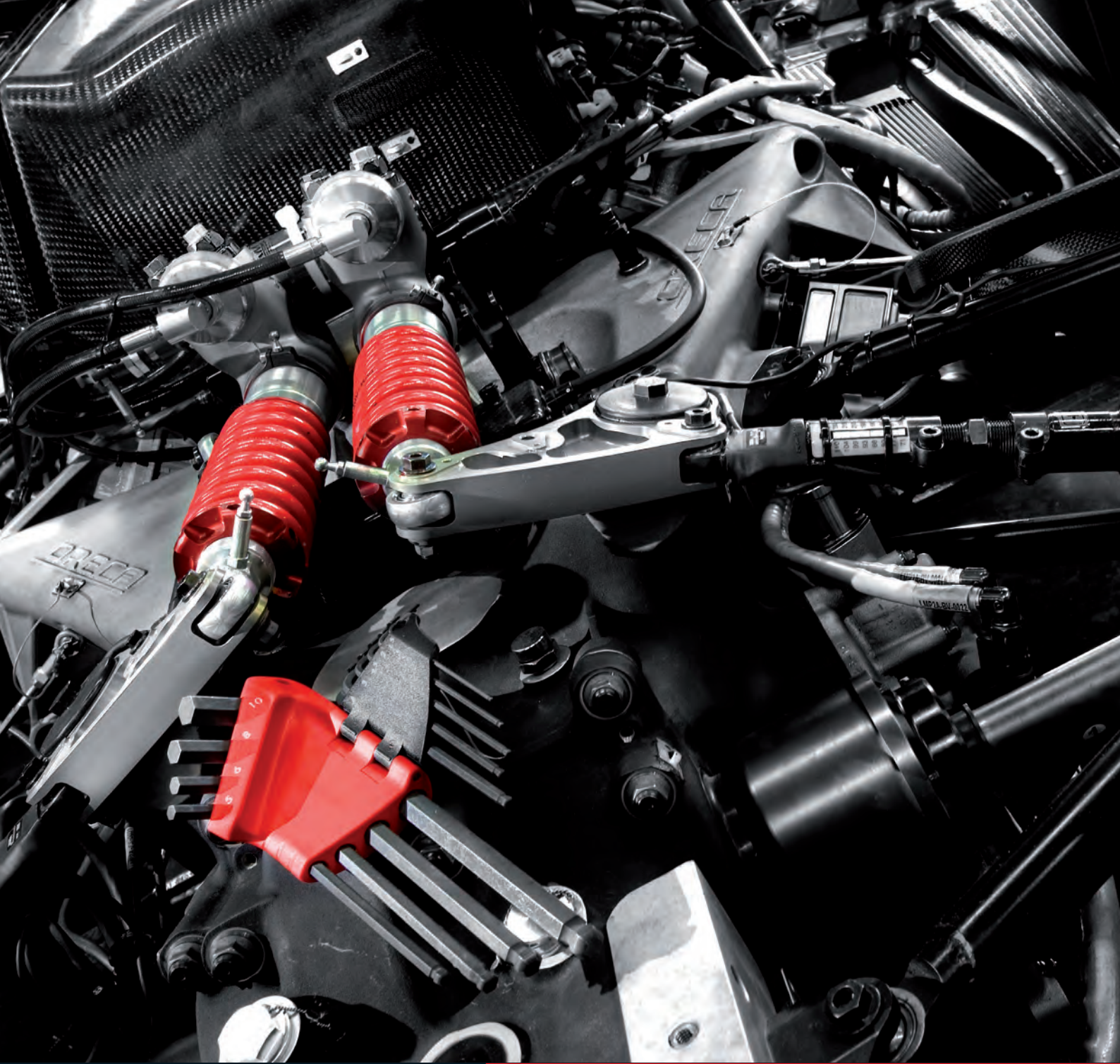

Η ΠΟΙΟΤΗΤΑ έχει ΟΝΟΜΑ

Ο συνεργάτης σας
για εργαλεία χειρός



ΚΑΙΝΟΤΟΜΙΑ

ΚΑΤΣΑΒΙΔΙ ΜΕ ΚΑΡΥΔΑΚΙΑ ΓΙΑ ΜΥΤΕΣ **PROTWIST®**

Ταχύτητα, δύναμη και προσβασιμότητα

ΠΡΑΚΤΙΚΟ

- Λαβή με καπάκι για σταθερή θήκη για μύτες που μπορεί να χρησιμοποιηθεί ως μίνι θήκη για δύσκολα προσβάσιμα βιδώματα

ΑΝΕΣΗ

- **NEA** εργονομική λαβή **PROTWIST®** από δύο υλικά

ΑΚΡΙΒΕΣ ΚΑΙ ΓΡΗΓΟΡΟ ΒΙΔΩΜΑ

- Εξάγωνος προσαρμογέας 1/4"
- Υψηλής ποιότητας κασάνια 45 δοντιών
- Πολύ χαμηλή ροπή επαναφοράς μύτες

ΕΛΕΓΧΟΜΕΝΟ ΒΙΔΩΜΑ

- δακτύλιος 3 θέσεων: βιδώμα, ξεβιδώμα και κλειδώμα που επιλέγονται με το ένα χέρι

ΑΣΦΑΛΕΣ ΒΙΔΩΜΑ

- Αφαιρούμενο καρυδάκι

NEO

ΣΕΤ ΚΑΤΣΑΒΙΔΙ ΜΕ ΚΑΣΤΑΝΙΑ ΚΑΙ ΥΠΟΔΟΧΕΣ ΓΙΑ ΜΥΤΕΣ **PROTWIST®** - 12 ΤΕΜΑΧΙΑ



Ταχύτητα και δύναμη

2 ΘΕΣΕΙΣ ΓΙΑ ΠΕΡΙΣΣΟΤΕΡΗ ΡΟΠΗ

- Κλασική θέση: 10 Nm
- Θέση σε σχήμα T: 20 Nm

ΠΛΗΡΗΣ

- 1 κατσαβίδι με λαβή T με διπλή κασάνια
- 1 εξάγωνη υποδοχή για μύτες 1/4" 160 mm
- 1 εξάγωνη υποδοχή για καρυδάκια 1/4" 160 mm
- 10 καρυδάκια 1/4" 5.5 - 6 - 7 - 8 - 9 - 10 - 11 - 12 - 13 - 14 mm



- Παρέχεται σε θήκη για ευκολότερη μεταφορά και πρόσβαση σε όλα τα μέρη

ATCL.3.12PB

110,00 €

NEO

ΣΕΤ ΚΑΤΣΑΒΙΔΙΩΝ 3 ΣΕ 1 **PROTWIST®** - 29 ΤΕΜΑΧΙΑ

Δύναμη σύσφιξης και εξοικονόμηση χρόνου!

MALIN

- Αφαιρούμενη θήκη 6 μυτών στη λαβή με καπάκι

ΥΠΟΔΟΧΗ ΓΙΑ ΜΥΤΕΣ

ΣΤΑΘΕΡΗ ΛΑΒΗ T

ΠΛΗΡΗΣ

- 1 εξάγωνη υποδοχή για μύτες 1/4" 160 mm
- Σετ 28 μυτών 1/4" + 1 υποδοχή για μύτες 57 mm 1/4"
 - 4,5 - 6,5 - 8 mm
 - 2 x RH1 - 3 x RH2 - 1 x RH3
 - 2 x PZ1 - 3 x PZ2 - 1 x PZ3
 - 3 - 4 - 5 - 6 mm
 - 1 x T10 - 1 x T15 - 2 x T20 - 2 x T25 - 2 x T30 - 1 x T40

ATCL.2A2PB

74,00 €



ΚΑΙΝΟΤΟΜΙΑ

ΝΕΟ

ΚΑΤΣΑΒΙΔΙ ΧΕΙΡΟΣ ΜΕ ΥΠΟΔΟΧΗ ΓΙΑ ΜΥΤΕΣ PROTWIST® 8 ΤΕΜΑΧΙΑ

Η πιο μικρή κασάνια με πολλαπλές μύτες στην αγορά!

ΕΛΕΓΧΟΜΕΝΟ ΒΙΔΩΜΑ

- Διακύλιος 3 θέσεων: βίδωμα, ξεβίδωμα και κλειδωμα που επιλέγονται με το ένα χέρι

ΑΝΕΣΗ

- Εργονομική λαβή 67 mm PROTWIST® από δύο υλικά για άνετο και ισχυρό βίδωμα

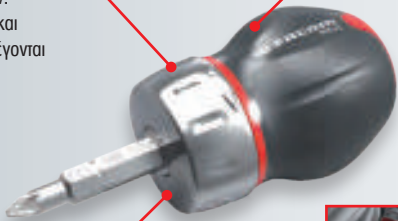

- Παρέχεται σε σκληρή και πολύ γερή θήκη με ζώνη



ΑΚΡΙΒΕΣ ΚΑΙ ΓΡΗΓΟΡΟ ΒΙΔΩΜΑ

- Εξάγωνος προσαρμογέας 1/4"
- Υψηλής ποιότητας κασάνια 45 δοντιών
- Πολύ χαμηλή ροπή επαναφοράς μύτες



ΠΛΗΡΗΣ

- 7 κοντές αναστρέψιμες μύτες 1/4" 67 mm
 ATMZ.S3.5-4S ATMZ.S5.5-6.5S: 1/4" 3,5 - 4 / 5,5 - 6,5 mm
 ATMZ.P1-2S: PH1 - PH2
 ATMZ.D1-2S: PZ1 - PZ2
 ATMZ.X10-15S
 ATMZ.X20-25S
 ATMZ.X30-40S: T10-15 / T20-25 / T30-40

ATCL.S14PB

54,00 €

ΝΕΟ

ΚΑΤΣΑΒΙΔΙ PROTWIST® ΜΕ ΚΑΣΤΑΝΙΑ + 15 ΜΥΤΕΣ

Πιο λεπτή λαβή για καλύτερο έλεγχο και φινέτσα!



ΠΛΗΡΗΣ

- Λαβή με θήκη για την αποθήκευση 7 μυτών
- 8 μύτες 1/4" :
 PZ1 - PZ2
 4 - 6 mm
 4 - 6,5 mm
 PH1 - PH2 (προσαρτημένο στην υποδοχή για μύτες)
- Μια πρόσθετη θήκη που παρέχεται με 7 μύτες
 TT10 - 15 - 20 - 25 - 27 - 30 - 40



ATCL.1PB

44,00 €

ΣΕΤ MICRO-TECH®

Σετ με 5 κατασβιδια Micro-Tech®

- 1,5 x 35 - 1,8 x 35 - 2 x 35 - 2,5 x 35 mm
- n°0 x 35



Ειδική μικροβίδα

AEF.J1PB

32,00 €

ΣΕΤ 8 ΚΑΤΣΑΒΙΔΙΩΝ PROTWIST®

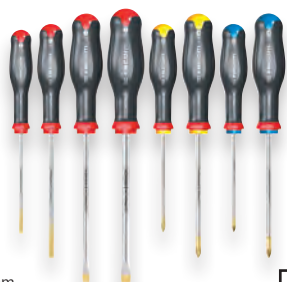

Στρογγυλά στελέχη:

- ⊖ 4 x 100 - 5,5 x 125
6,5 x 150 - 8 x 150 mm
- ⊕ n°1 x 100 - n°2 x 125
- ⊕ n°1 x 100 - n°2 x 125

AT.J8PB

51,00 €

ΣΕΤ 6 ΚΑΤΣΑΒΙΔΙΩΝ PROTWIST®



Στρογγυλά στελέχη:

- ⊖ 4 x 100 - 5,5 x 125 6,5 x 150 - 8 x 150 mm
- ⊕ n°1 x 100 - n°2 x 125

ATD.J6PB

38,00 €

ΣΕΤ 10 ΚΑΤΣΑΒΙΔΙΩΝ PROTWIST®

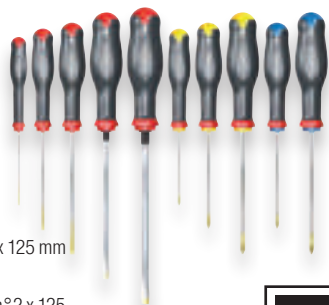

Στρογγυλά στελέχη:

- ⊖ 2,5 x 75 - 4 x 100 5,5 x 125 mm
- ⊕ n°1 x 100 - n°2 x 125
- ⊕ n°0 x 75 - n°1 x 100 n°2 x 125

Εξάγωνα στελέχη:

- ⊖ 6,5 x 150 - 8 x 175 mm με παξιμάδι

ATW.J10PB

63,00 €

ΣΕΤ 6 ΚΑΤΣΑΒΙΔΙΩΝ TORX® PROTWIST®



Στρογγυλά στελέχη:

- ⊕ 10 x 75 - 15 x 75 -
20 x 100 - 25 x 100
30 x 125 - 40 x 150 mm

ATX.J6PB

45,00 €

ΣΕΤ 6 ΚΑΤΣΑΒΙΔΙΩΝ PROTWIST®



Στρογγυλά στελέχη:

- ⊖ 4 x 100 - 5,5 x 125 6,5 x 150 - 8 x 150 mm
- ⊕ n°1 x 100 - n°2 x 125

ATP.J6PB

38,00 €

ΣΕΤ 12 ΚΑΤΣΑΒΙΔΙΩΝ PROTWIST® + 2 ΒΑΣΕΙΣ



Στρογγυλά στελέχη:

- ⊖ 2,5 x 75 - 4 x 100 - 6,5 x 150 - 5,5 x 150 mm
- ⊕ n°1 x 100 - n°2 x 125
- ⊕ n°1 x 100 - n°2 x 125
- ⊕ TT 15 - 20 - 25 - 30

AT.J12R2PB

74,00 €

ΣΕΤ 7 ΚΑΤΣΑΒΙΔΙΩΝ PROTWIST®

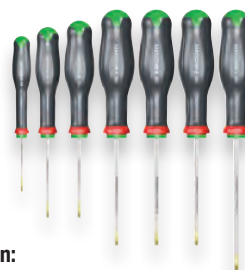

Στρογγυλά στελέχη:

- ⊕ 8 x 50 mm
- ⊕ 10 x 75 - 15 x 75 - 20 x 100
25 x 100 - 27 x 100 - 30 x 125

ATXR.J7PB

48,00 €

ΣΕΤ 7 ΚΑΤΣΑΒΙΔΙΩΝ PROTWIST® TORX® PLUS ΑΝΘΕΚΤΙΚΩΝ ΣΤΗ ΦΘΟΡΑ



Στρογγυλά στελέχη:

- ⊕ 10 x 75 - 15 x 75 - 20 x 100 -
25 x 100 - 27 x 100 - 30 x 125 -
40 x 150 mm

ATXRP.J7PB

59,00 €



ΚΑΙΝΟΤΟΜΙΑ

ΗΛΕΚΤΡΙΚΟ ΚΑΤΣΑΒΙΔΙ 4 ΒΟΛΤ Ε-PROTWIST®

4 φορές πιο γρήγορο από ένα κατσαβίδι χειρός

ΑΝΕΣΗ

- Εργονομική λαβή PROTWIST® από δύο υλικά
- Αντοχή σε χημικά προϊόντα



ΕΥΦΥΕΣ

- Ένδειξη φόρτισης LED 3 χρωμάτων για να ελέγχετε ανά πάσα στιγμή τη στάθμη της μπαταρίας λιθίου:
 - 75-100%
 - 15-74%
 - < 15%
- Αν αναβοσβήνει ή δεν ανάβει: χρειάζεται επαναφόρτιση

ΑΣΦΑΛΕΙΑ

- Η μαγνητική υποδοχή διασφαλίζει ότι οι μύτες 1/4" συγκρατούνται στη θέση τους

ΕΥΚΟΛΟ ΒΙΔΩΜΑ/ΞΕΒΙΔΩΜΑ

- Λειτουργία με πλίκτρα για απλή και δαισθητική λειτουργία

ΠΡΑΚΤΙΚΟ

- 5 LED για φωτισμό της επιφάνειας εργασίας



ΜΙΚΡΟΥ ΜΕΓΕΘΟΥΣ

- Εύκολος χειρισμός
- Μικρές διαστάσεις για δυσπρόσιτα σημεία

ΓΡΗΓΟΡΟ

- Περιστροφή **300 στροφών ανά λεπτό** για την επίτευξη υψηλών ταχυτήτων και τη μείωση της κόπωσης σε εφαρμογές χαμηλής ροπής
- **Ροπή 0,9 Nm** (χωρίς δυνατότητα διάτρησης)



ΑΥΤΟΝΟΜΙΑ

- Φορτίζει σε μόλις 70 λεπτά
- Μπαταρία 3,6 V - 2000 mAh για έως και 1.200 βιδώματα ανά φόρτιση
- Καλώδιο USB-C που παρέχεται μαζί με το κατσαβίδι



NEO

ΕΚΔΟΣΗ ΜΕ ΣΕΤ ΜΥΤΩΝ 12 ΤΕΜΑΧΙΑ

ΜΙΚΡΗ ΚΑΙ ΕΥΧΡΗΣΤΗ ΘΗΚΗ

- Υψηλή αντοχή σε χτυπήματα και χημικά
- Αποτελεσματική και διαρκής προστασία των μυτών
- Εύκολο άνοιγμα/κλείσιμο
- Οι μύτες βγαίνουν από το πίσω μέρος μέσω ενός συστήματος με κουμπιά.



4 φορές πιο γρήγορα από ένα κατσαβίδι χειρός



Λεπτομέρεια του σετ:

- AT.PA4V: ηλεκτρικό κατσαβίδι
- E.612PB: 10 μύτες 50 cm
 - T10 - T20 - T25 - T30
 - EP.601T - EP.602T (2x)
 - ED.601T - ED.602T (2x)
- EF.6P1: υποδοχή

ATPA4V.J12APB

92,00 €

NEO

ΕΚΔΟΣΗ ΜΕ ΘΗΚΗ ΜΒΟΧ 23 ΤΕΜΑΧΙΑ



x23 εργαλεία

Λεπτομέρεια του σετ:

- Ηλεκτρικό κατσαβίδι E-Protwist® 4 βολτ
- 1 x 1/4" - 6,35 mm - L 25 mm:
 - 7 mm
- 4 μύτες 1/4" - 6,35 mm - L 50 mm:
 - 3 - 4 - 5 - 6 mm
- 1 υποδοχή μυτών 1/4" - 6,35 mm - L 50 mm
- 12 μύτες 1/4" - 6,35 mm - L 70 mm:
 - PH3
 - PZ3
 - 7 - 8 - 10 - 13 mm
 - 10 - 15 - 20 - 25 - 27 - 30
- 4 μύτες 1/4" - 6,35 mm - L 90 mm:
 - PH1 - PH2
 - PZ1 - PZ2

ATPA4V.J23PB

162,00 €

ΕΞΑΓΩΝΑ ΚΛΕΙΔΙΑ ΣΕ ΘΗΚΗ - ΑΛΛΕΝ



ΕΞΑΓΩΝΗ ΣΦΑΙΡΙΚΗ ΚΕΦΑΛΗ 30°



TORX®



TORX® ΣΦΑΙΡΙΚΟ



RÉSISTORX®

Σετ 9 μακριών, εξάγωνων άλλεν κλειδιών με σφαιρική κεφαλή

- 1,5 - 2 - 2,5 - 3 - 4 - 5 - 6 - 7 - 8 mm

83SH.JP8APF

24,00 €

x9



ΑΜΕΣΗ ΠΡΟΣΒΑΣΗ ΣΕ ΚΑΘΕ ΚΛΕΙΔΙ

Σετ 8 μακριών άλλεν Torx® με σφαιρική κεφαλή

- 10 - 15 - 20 - 25 - 27 - 30 - 40 - 45

89S.JP8APF

72,00 €

x8



Σετ 9 μακριών εξάγωνων άλλεν με σφαιρική κεφαλή

- 1,5 - 2 - 2,5 - 3 - 4 - 5 - 6 - 8 - 10 mm

83SH.JP9APF

24,00 €

x9



ΑΜΕΣΗ ΕΥΡΕΣΗ ΟΛΩΝ ΤΩΝ ΔΙΑΣΤΑΣΕΩΝ

Σετ 7 άλλεν Torx® και Resistorx® με σφαιρική κεφαλή

- 10 - 15 - 20 - 25 - 27 - 30 - 40

*εκτός από το κλειδί αριθ. 10

89SR.J7PB

61,00 €

x7



Σετ 9 πολύ μακριών, εξάγωνων άλλεν κλειδιών με σφαιρική κεφαλή

- 1,5 - 2 - 2,5 - 3 - 4 - 5 - 6 - 8 - 10 mm

83S.JP9ALPF

30,00 €

x9



ΕΥΚΟΛΟ ΚΡΕΜΑΣΜΑ ΤΗΣ ΘΗΚΗΣ

Σετ 6 άλλεν Torx®

- 10 - 15 - 20 - 25 - 30 - 40

89R.JP6PF

41,00 €

x6

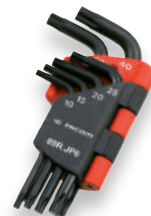

ΚΛΕΙΔΙΑ ΜΕ ΛΑΒΗ T

Σετ 6 κλειδιών με λαβή T

- Συρόμενη εγκάρσια ράβδος με λαβή T για καλύτερη προσβασιμότητα
- 2,5 - 3 - 4 - 5 - 6 και 8 mm

84TCD.J6PB

118,00 €



Θα βρείτε τα σετ με άλλεν καρδύακια OGV GRIP RTM.J8MGRPPB και STM.J6MGRPPB στη σελίδα 19 και στη σελίδα 21.

ΣΕΤ ΑΛΛΕΝ ΕΞΑΓΩΝΩΝ ΚΛΕΙΔΙΩΝ ΜΕ ΛΑΒΗ 2 ΣΗΜΕΙΩΝ

ΚΛΕΙΔΙ ΚΟΝΤΟ ΕΞΑΓΩΝΟ

Για στενά σημεία

ΚΑΛΥΤΕΡΗ ΕΡΓΟΝΟΜΙΑ

ΟΠΗ ΑΝΑΡΤΗΣΗΣ



ΛΑΒΗ ΑΠΟ ΔΥΟ ΥΛΙΚΑ ΕΡΓΟΝΟΜΙΚΗ

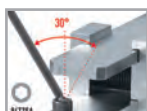

ΣΦΑΙΡΙΚΗ ΚΕΦΑΛΗ για πρόσβαση 30°

ΜΑΥΡΗ ΟΞΕΙΔΩΜΕΝΗ ΕΠΙΣΤΡΩΣΗ

ΠΡΟΣΤΑΣΙΑ ΤΩΝ ΔΑΚΤΥΛΩΝ



ΣΤΙΒΑΡΟ ΧΑΛΥΒΔΙΝΟ ΣΤΕΛΕΧΟΣ

Σετ 6 μετρικών κλειδιών με σφαιρική κεφαλή

- 3 - 4 - 5 - 6 - 7 - 8 mm

84TZSA.PB

42,00 €



ΣΕΤ ΠΟΛΛΑΠΛΩΝ ΧΡΗΣΕΩΝ

**Ασφαλής εργασία
Εύκολη πρόσβαση**



Χ40
εργαλεία

Λεπτομέρεια του σετ:

- 7 κοντά διπλά κλειδιά με κασάνια: 467BS. 7 - 8 - 10 - 11 - 12 - 13 - 14 mm
- 10 καρυδάκια \square 1/4": R. 5,5 - 6 - 7 - 8 - 9 - 10 - 11 - 12 - 13 - 14 mm
- 1 προέκταση \square 1/4" μήκους 55 mm
- 2 προσαρμογείς για κλειδί με καρυδάκι 10 mm \square 1/4" και εξάγωνο κλειδί 10 mm για μύτες \square 1/4": 467.ADAPT10MM
- 20 μύτες:
 - ⊖ ES. 4,5 - 6,5 - 8 mm
 - ⊕ EP. 1 - 2 - 3
 - ⊕ ED 1 - 2 - 3
 - ⊕ EXR 10 - 15 - 20 - 25 - 30 - 40
 - ⊖ EH 3 - 4 - 5 - 6 - 7 mm
- Διαστάσεις (Π x Β x Υ): 210 x 133 x 59 mm
- Κουτί με αφρώδη επένδυση Mbox **μικρού μεγέθους**
- Μονάδα συμβατή με τα συρτάρια του πάγκου εργασίας

467BS.BOXPB

212,00 €

ΣΕΤ ΚΛΕΙΔΙΩΝ ΚΑΣΤΑΝΙΑΣ ΠΡΟΦΙΛ Ε-TORX

**Ακρίβεια Ταχύτητα
Καινοτομία**



**ΜΙΚΡΟΥ ΜΕΓΕΘΟΥΣ
ΜΗΧΑΝΙΣΜΟΣ
ΜΕ ΚΑΣΤΑΝΙΑ,
ΑΝΑΣΤΡΕΦΙΜΟΣ
ΜΕ ΠΕΡΙΣΤΡΟΦΗ
ΤΟΥ ΚΛΕΙΔΙΟΥ**



ΜΙΚΡΟΥ ΜΕΓΕΘΟΥΣ

- Ιδανικό για σημεία όπου η πρόσβαση είναι περιορισμένη σε ύψος ή αδύνατη με κασάνια και καρυδάκι
- Παράδειγμα: προστατευτικό ιμάντα χρονισμού

ΕΞΟΙΚΟΝΟΜΗΣΗ ΧΡΟΝΟΥ

- Γωνία επαναφοράς 5°
- Παρέχει σημαντική εξοικονόμηση χρόνου για εργασίες αντικατάστασης ιμάντα χρονισμού σε κινητήρες
- **Renault:** 2.5DCI - 2.2DCI - 1.9DCI - 1.5DCI...
- **Peugeot:** 3.0HDI - 2.0HDI - 1.6HDI - 1.4HDI...

Σετ 4 κλειδιών με κασάνια προφίλ E-torx®

- Διαστάσεις: E6xΕ8 - E10xΕ12 - E14xΕ18 - E20x24

0,497 kg

464TX.J4PB

111,00 €

ΠΟΛΥΓΩΝΑ ΚΛΕΙΔΙΑ ΜΕ ΚΑΣΤΑΝΙΑ



**4
ΣΤΟ
1**



**Έχετε πάντα το σωστό κλειδί
μπροστά σας!**

**4 ΜΕΓΕΘΗ ΣΕ 1 ΜΟΝΟ ΚΛΕΙΔΙ: ΙΔΑΝΙΚΟ ΓΙΑ ΕΡΓΑΣΙΕΣ
ΚΑΘ' ΟΔΟΝ ΚΑΙ ΕΠΙΤΟΠΙΕΣ ΕΠΕΜΒΑΣΕΙΣ.**

Σετ 2 πολύγωνων κλειδιών με κασάνια

- 64C.S1 = 8 - 10 - 12 - 13 mm
- 64C.S2 = 16 - 17 - 18 - 19 mm

64C.J2PB

61,00 €

ΚΛΕΙΔΙΑ ΠΙΠΑΣ ΔΙΑΜΠΕΡΗ



Χ9
εργαλεία

Σετ 9 εξάγωνων σωληνωτών κλειδιών OGV® με οπή - 8 - 10 - 11 - 12 - 13 - 16 - 17 - 18 - 19 mm

75.J9PB

91,00 €

Χ12
εργαλεία

Σετ 12 εξάγωνων σωληνωτών κλειδιών OGV® με οπή - 7 - 8 - 10 - 11 - 12 - 13 - 16 - 17 - 18 - 19 - 22 - 24 mm

75.J12PB

133,00 €

ΣΕΤ ΓΕΡΜΑΝΟΠΟΛΥΓΩΝΑ ΣΕΙΡΑΣ 440



ΕΛΕΓΧΟΣ ΠΡΟΣΕΓΓΙΣΗΣ

- Περόνη με γωνία κλίσης 15° για πλευρική πρόσβαση και 15% λεπτότερη για καλύτερη προσβασιμότητα
- Περισσότερη σταθερότητα
- Το κλειδί δεν περιστρέφεται στο χέρι

ΠΡΟΣΒΑΣΙΜΟΤΗΤΑ

- Ελεύθερη κίνηση του δακτυλίου για πρόσβαση σε παξιμάδια σε σειρά ή ημι-ενσωματωμένα

ΑΝΕΣΗ

- Λαβή με μεταβλητή διατομή για διπλασιασμό της επιφάνειας στο χέρι
- Εφαρμογή της ροπής χωρίς κόπο



θήκη με τσέπη

x 10

Σετ 10 γερμανοπολύγωνα 440 σε φορητή θήκη
• Διαστάσεις: 8 - 10 - 11 - 12 - 13 - 14 - 16 - 17 - 18 - 19 mm

440.JP10PB

77,00 €

x 12

Σετ 12 γερμανοπολύγωνα 440 σε φορητή θήκη
• Διαστάσεις: 7 - 8 - 10 - 11 - 12 - 13 - 14 - 15 - 16 - 17 - 18 - 19 mm

440.JP12APB

91,00 €

x 14

Σετ 14 γερμανοπολύγωνα 440 σε φορητή θήκη
• Διαστάσεις: 7 - 8 - 10 - 11 - 12 - 13 - 14 - 15 - 16 - 17 - 18 - 19 - 22 - 24 mm

440.JP14PB

119,00 €

ΣΕΤ ΓΕΡΜΑΝΟΠΟΛΥΓΩΝΑ ΜΕΓΑΛΟΥ ΜΗΚΟΥΣ ΣΕΙΡΑΣ 440



ΑΣΦΑΛΕΙΑ ΚΑΙ ΑΠΟΤΕΛΕΣΜΑΤΙΚΟΤΗΤΑ

- Περόνη αντιολίσθησης: καλύτερη πρόσφυση στο παξιμάδι
- Μείωση του κινδύνου πρόκλησης ζημιάς στο παξιμάδι

x 8



ΠΡΟΣΒΑΣΙΜΟΤΗΤΑ ΚΑΙ ΔΥΝΑΜΗ

- Μήκος λαβής +30% σε σύγκριση με ένα τυπικό κλειδί

Σετ γερμανοπολύγωνα μεγάλου μήκους XL σε φορητή θήκη
• Διαστάσεις: 8 - 10 - 13 - 14 - 15 - 16 - 17 - 19 mm

440XL.JP8PB

82,00 €

ΓΕΡΜΑΝΟΠΟΛΥΓΩΝΑ ΚΑΣΤΑΝΙΑΣ ΜΕ ΕΞΑΙΡΕΤΙΚΟ ΠΙΑΣΙΜΟ ΣΕΙΡΑΣ 467B

ΠΕΡΟΝΗ ΑΝΤΙΟΛΙΣΘΗΣΗΣ

- Περόνη με γωνία κλίσης 15° για πλευρική πρόσβαση
- Μεγαλύτερη παραγωγικότητα και ασφάλεια
- Μοναδικός σχεδιασμός: λιγότερη καταπόνηση στο παξιμάδι



ΜΕΓΑΛΥΤΕΡΗ ΑΝΕΣΗ

- Λαβή μεταβλητής διατομής που διπλασιάζει την επιφάνεια πιασίματος
- Εφαρμογή της ροπής χωρίς κόπο

ΔΑΚΤΥΛΙΟΣ ΜΕ ΤΣΙΜΟΥΧΑ ΣΥΓΚΡΑΤΗΣΗΣ

- Συγκρατεί το παξιμάδι, το κλειδί δεν γλιστράει (ταχύτερο σφίξιμο)



ΕΝΣΩΜΑΤΩΜΕΝΟΣ ΜΗΧΑΝΙΣΜΟΣ ΑΝΑΣΤΡΟΦΗΣ

- Απαιρεί την ακούσια αναστροφή

ΚΕΦΑΛΗ ΜΕ ΔΑΚΤΥΛΙΟ

- Μηχανισμός καστανίας με γωνία επαναφοράς 5° και γωνία κλίσης 15°



x 10



Σετ 10 γερμανοπολύγωνα καστανίας σε φορητή θήκη
• 467B. 8 - 10 - 11 - 12 - 13 - 14 - 16 - 17 - 18 - 19 mm

467B.JP10PB

220,00 €

x 12



Σετ 12 γερμανοπολύγωνα καστανίας σε φορητή θήκη
• 467B. 7 - 8 - 10 - 11 - 12 - 13 - 14 - 15 - 16 - 17 - 18 - 19 mm

467B.JP12PB

263,00 €

x 7



Σετ 7 γερμανοπολύγωνα καστανίας
• 467B. 8 - 10 - 12 - 13 - 14 - 17 - 19 mm

467B.J7PB

146,00 €



ΘΗΚΗ ΤΣΕΠΗΣ



ΠΡΑΚΤΙΚΕΣ
• Αναγνώριση επιθυμητής διάστασης εργαλείου με μια ματιά

ΜΙΚΡΟΥ ΜΕΓΕΘΟΥΣ
• Χωράει στο χέρι, σε μια εργαλειοθήκη

ΑΣΦΑΛΕΣ
• Κλειδωμα με κλιπ
• Αυτόματη απογραφή των κλειδιών



ΕΥΦΥΗΣ

ΣΕΤ 3 ΑΝΤΑΠΤΟΡΩΝ 1/4" ΚΑΙ 1/2"

- 1 προσαρμογέας για το κλειδί με κασάνια 10 mm με καρυδάκια 1/4" □ και εξάγωνες μύτες 1/4".
- 1 προσαρμογέας για το κλειδί με κασάνια 19 mm με καρυδάκια □ 1/2"

467.ADAPT10-19

18,14 €

ΣΕΤ ΓΕΡΜΑΝΟΠΟΛΥΓΩΝΩΝ ΚΑΣΤΑΝΙΑΣ ΣΕΙΡΑΣ 467BS

ΣΕΤ ΓΕΡΜΑΝΟΠΟΛΥΓΩΝΩΝ ΚΑΣΤΑΝΙΑΣ ΜΕ ΑΡΘΡΩΤΗ ΚΕΦΑΛΗ ΣΕΙΡΑΣ 467BF

ΚΟΝΤΟ

40% μικρότερο μέγεθος από ένα παραδοσιακό διπλό κλειδί με κασάνια

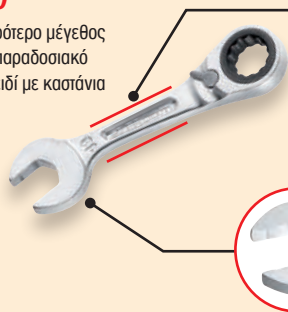

ΜΕΓΑΛΥΤΕΡΗ ΑΝΕΣΗ

Λαβή μεταβλητής διατομής για διπλασιασμό του πιασίματος στο χέρι

ΠΕΡΩΝΗ ΑΝΤΙΟΛΙΣΘΗΣΗΣ

- Περώνη με γωνία κλίσης 15° για πλευρική πρόσβαση
- Μεγαλύτερη παραγωγικότητα και ασφάλεια

ΑΡΘΡΩΤΗ ΚΕΦΑΛΗ ΜΕ ΔΑΚΤΥΛΙΟ

- Εξαιρετικά ευέλικτο: κατάλληλο για εφαρμογές που απαιτούν πολύ μικρή κασάνια
- Βέλτιστη προσβασιμότητα

**Εξαιρετικά μικρού μεγέθους
Ιδανικό για δύσκολα σημεία**

x6



x10



x10



x12



Σετ 6 γερμανοπολύγωνων κασάνιας σε φορητή θήκη

- 467BS. 8 - 10 - 11 - 12 - 13 - 14 mm

467BS.JP6PB

97,00 €

Σετ 10 γερμανοπολύγωνων κασάνιας και αρθρωτή κεφαλή σε φορητή θήκη

- 467BF. 8 - 10 - 11 - 12 - 13 - 14 - 16 - 17 - 18 - 19 mm

467BF.JP10PB

211,00 €

Σετ 10 γερμανοπολύγωνων κασάνιας σε φορητή θήκη

- 467BS. 7 - 8 - 10 - 11 - 12 - 13 - 14 - 15 - 16 - 17 mm

467BS.JP10PB

155,00 €

Σετ 12 γερμανοπολύγωνων κασάνιας και αρθρωτή κεφαλή σε φορητή θήκη

- 467BF. 7 - 8 - 10 - 11 - 12 - 13 - 14 - 15 - 16 - 17 - 18 - 19 mm

467BF.JP12PB

246,00 €

ΣΕΤ "ΓΡΗΓΟΡΑ" ΓΕΡΜΑΝΟΠΟΛΥΓΩΝΑ ΚΑΣΤΑΝΙΑΣ ΣΕΙΡΑΣ 467BR



ΠΕΡΩΝΗ ΔΙΠΛΗΣ ΛΕΙΤΟΥΡΓΙΑΣ

- Λειτουργία κασάνιας για γρήγορο σφίξιμο
- Τυπική χρήση στην άκρη του ρύγχους για καλύτερη προσέγγιση

ΜΕΓΑΛΥΤΕΡΗ ΑΝΕΣΗ

- Λαβή μεταβλητής διατομής που διπλασιάζει την επιφάνεια πιασίματος
- Εφαρμογή της ροπής χωρίς κόπο

ΔΑΚΤΥΛΙΟΣ ΜΕ ΚΑΣΤΑΝΙΑ ΑΝΑΣΤΡΕΨΙΜΗ

- Γωνία επαναφοράς 5°
- Ενωματωμένος αναστροφέας: αποτρέπει την ακούσια αναστροφή

ΔΑΚΤΥΛΙΟΣ ΜΕ ΤΣΙΜΟΥΧΑ ΣΥΓΚΡΑΤΗΣΗΣ

- Συγκρατεί το παξιμάδι, το κλειδί δεν γλιστράει (ταχύτερο σφίξιμο)

x10



Σετ 10 γρήγορα γερμανοπολύγωνα κασάνιας σε φορητή θήκη

- 467BR. 8 - 10 - 11 - 12 - 13 - 14 - 16 - 17 - 18 - 19 mm

467BR.JP10PB

242,00 €



ΣΕΤ ΚΑΙ ΚΑΣΤΑΝΙΑ \varnothing 1/4" ΜΙΚΡΟΥ ΜΕΓΕΘΟΥΣ

ΕΥΕΛΙΚΤΗ ΚΕΦΑΛΗ

σε 180° και με δυνατότητα κλειδώματος (13 θέσεις)



ΥΠΟΔΟΧΗ ΓΙΑ ΜΥΤΕΣ

στο άκρο της λαβής

ΚΑΡΥΔΑΚΙΑ ΚΑΙ ΜΥΤΕΣ

Μικρότερο μέγεθος χάρη στη μύτη για καρυδάκια



ΠΡΟΕΚΤΑΣΗ 100 MM

Παρέχεται με την καστανία και τα σετ. Μπορεί να χρησιμοποιηθεί ως **ΛΑΒΗ ΣΧΗΜΑΤΟΣ T**



Καστανία \varnothing 1/4" μικρού μεγέθους

- Μηχανισμός 60 δοντιών (επαναφορά σε 6°)

R.180PB

43,00 €



Σετ βιδώματος \varnothing 1/4"

- 1 καστανία \varnothing 1/4" R.180
- Σετ 28 μυτών
- 1 μύτη για καρυδάκια
- 1 προέκταση 100 mm

x31
εργαλεία

R.180J31PB

73,00 €



Σετ σύσφιξης/βιδώματος \varnothing 1/4"

- 1 καστανία \varnothing 1/4" R.180
- 5 καρυδάκια R.6 - 8 - 10 - 12 - 13 mm
- Σετ 15 μυτών
- 1 μύτη για καρυδάκια
- 1 προέκταση 100 mm

x23
εργαλεία

R1PIC0PB

93,00 €

ΣΕΤ ΜΕ ΕΞΑΓΩΝΑ ΚΑΡΥΔΑΚΙΑ \varnothing 1/4"

Το ύψος του συνόλου καστανία + καρυδάκι δεν υπερβαίνει τα 18 mm!

Διαμετρής καστανία με εύκαμπτη κεφαλή \varnothing 1/4"

- Εύκαμπτη και ασφαλιζόμενη κεφαλή 180°
- Δακτύλιος συγκράτησης για το καρυδάκι
- Μηχανισμός 60 δοντιών (επαναφορά σε 6°)



Εξάγωνα καρυδάκια \varnothing 1/4" πολύ μικρού μεγέθους

- Εξαιρετικά μικρού μεγέθους χάρη στο εξωτερικό εξάγωνο προφίλ
- Διαμετρής καρυδάκι έως M5
- Συμβατό με διαμετρής καστανία (R.180HX), κλασική καστανία 1/4", διπλό κλειδί 11 mm.



Σετ σύσφιξης \varnothing 1/4"

- 1 καστανία \varnothing 1/4" μικρού μεγέθους R.180HX
- 10 εξάγωνα καρυδάκια από 5,5 έως 14 mm

x11
εργαλεία

RXPIC0PB

75,00 €

ΣΕΤ ΚΑΙ ΚΑΣΤΑΝΙΑ ΜΕ ΥΠΟΔΟΧΗ ΓΙΑ ΜΥΤΕΣ \varnothing 1/4" ΠΕΡΙΣΤΡΟΦΙΚΗ ΛΑΒΗ

ΠΕΡΙΣΤΡΕΦΟΜΕΝΗ ΛΑΒΗ

- Οι χρόνοι σύσφιξης είναι δύο φορές πιο γρήγοροι από ό,τι με μια συμβατική καστανία
- Μεγαλύτερη παραγωγικότητα σε δυσπρόσιτα ή/και στενά σημεία



ΛΑΒΗ ΝΕΑΣ ΓΕΝΙΑΣ

- Εργονομία (λαβή νέου κατασκευαστή Protwist®): μεγαλύτερη άνεση και καλύτερο κράτημα



ΡΑΒΔΩΣΕΙΣ

στο σώμα της καστανίας για ακόμα καλύτερο κράτημα



ΜΗΧΑΝΙΣΜΟΣ

- 60 δόντια - επαναφορά 6°
- αναστρέψιμη με περιστροφή της καστανίας

Καστανία υποδοχή για μύτες \varnothing 1/4" με περιστρεφόμενη λαβή

R.PE360PB

38,00 €

Σετ με 22 μύτες + καστανία με υποδοχή για μύτες \varnothing 1/4" με περιστρεφόμενη λαβή

- Καστανία υποδοχή για μύτες με περιστρεφόμενη λαβή \varnothing 1/4" R.PE360
- Μύτες:
 - 3 - 4 - 5 - 6 - 7 mm
 - ⊖ 4,5 - 6,5 - 8 mm
 - ⊕ PH n° 1 - 2 - 3
 - ⊕ PZ n° 1 - 2 - 3
 - ⊕ TT 10 - 15 - 20 - 25 - 27 - 30 - 40

- Προσαρμογές για καρυδάκια πολύ μικρού μεγέθους



R.PE360J22PB

77,00 €



ΘΗΚΕΣ ΜΕ ΚΡΟΥΣΤΙΚΕΣ ΜΥΤΕΣ

Οι μύτες διατίθενται και ξεχωριστά

**ΜΥΤΗ ΒΑΡΕΩΣ ΤΥΠΟΥ:
ΔΙΠΛΗ ΖΩΝΗ ΣΤΡΕΨΗΣ**
Βέλτιστη μεταφορά της ροπής!



**50 ΦΟΡΕΣ ΜΕΓΑΛΥΤΕΡΗ
ΔΙΑΡΚΕΙΑ ΖΩΗΣ**
από την τυπική σειρά μυτών



Πιάνιο HSS

Τα τρυπάνια PILOT POINT δίνουν δυνατότητα για διάτρηση χωρίς να χρειάζονται σημάδια. Μπορούν να χρησιμοποιηθούν με κρουστικό κατασβίδι.

**ΕΥΚΟΛΗ
ΕΞΑΓΩΓΗ**

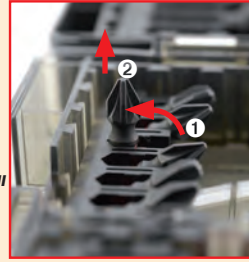

**ΣΤΟΙΒΑΖΟΜΕΝΕΣ ΚΑΙ
ΑΡΘΡΩΤΕΣ ΘΗΚΕΣ**



Σετ 50 τεμαχίων

- Μύτες μήκους 25 mm:
 - 3, 4, 5, 6, 7 (x2), 8
 - PH1, PH2, PH3
 - PZ1, PZ2 (x2), PZ3,
 - T10 (x2), T15, T20 (x11), T25, T30, T40
- Μύτες Flexτοργ μήκους 63 mm:
 - 4, 5, 6, 7
 - T15, T20, T25, T30, T40
- Μαγνητική υποδοχή για μύτες με ζώνη στρέψης: 92 - 152 mm
- 3 καθαριζόμενα μαγνητικά καρπούδια: 8, 10, 13 mm
- Τρυπάνι για μέταλλα από πιάνο: 4 - 4,2 - 5 - 6 - 7 mm

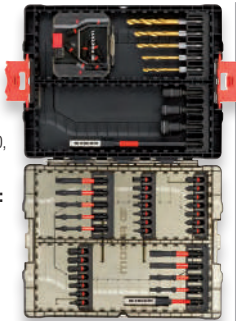

EL.1J50PB
64,00 €

Σετ 30 τεμαχίων

- Μύτες μήκους 25 mm:
 - 3, 4, 5, 6, 8, 10
 - PH1, PH2
 - PZ1, PZ2 (x3), PZ3
 - T10, T15, T20 (x2), T25, T30, T40
 - ΙΣ10 5,5
- Μύτες Flexτοργ μήκους 63 mm:
 - 4, 5, 6, 8, 10
- Μαγνητική υποδοχή για μύτες με ζώνη στρέψης: 92 mm
- 3 καθαριζόμενα μαγνητικά καρπούδια: 8, 10, 13 mm



EL.1J30PB
41,00 €

Σετ 24 τεμαχίων

- Μύτες μήκους 25 mm:
 - 3, 4, 5, 6, 8
 - T10, T15, T20 (x2), T25, T30, T40
- Μύτες Flexτοργ μήκους 63 mm:
 - T10, T25, T30, T40
- Μαγνητική υποδοχή για μύτες με ζώνη στρέψης: 92 mm
- Τρυπάνι για μέταλλα από πιάνο: 4 - 4,2 - 5 - 6 - 7 mm



EL.1J24PB
35,00 €

ΣΕΤ ΕΞΩΛΚΕΩΝ ΓΙΑ ΣΠΑΣΜΕΝΕΣ ΒΙΔΕΣ ΚΑΙ ΜΠΟΥΛΟΝΙΑ

Βρείτε όλα τα σετ εξωλκέων στη σελίδα 90



x7

Αφαιρέστε τις σπασμένες βίδες και τα μπουλόνια για να περιορίσετε τον κίνδυνο καταστροφής του εξαρτήματος!



ΔΕΙΤΕ ΤΟ
BINTEO



- Σετ 7 εξωλκέων OGV GRIP με μετρικές διαστάσεις \varnothing 2,5 - 3,5 - 4,5 - 5,5 - 6,5 - 8 - 9 mm
- Οι μύτες από χάλυβα για εργαλεία S2 είναι επεξεργασμένες με ακρίβεια για χρήση σε κατεστραμμένες υποδοχές.
- Μήκος: 70 mm
- Παρέχεται σε θήκη Mbox **μεγέθους Small**
- αφρώδης επιφάνεια συμβατή με τα συρτάρια εργαλειοφόρων

SXE.J7MGRPPB
155,00 €

ΣΕΤ ΜΕ ΜΥΤΕΣ ΒΙΔΩΜΑΤΟΣ \varnothing 1/4" 25 MM ΣΕ ΚΟΥΤΙ



Σετ 10 μυτών Torx®
● T8 > T40

E.112PB
26,00 €

Σετ 10 μυτών Resistorx®
● TT10 > TT40

E.113PB
29,00 €

Σετ 10 μυτών Torx® Plus ανθεκτικών στη φθορά
● EXRP:108 > EXRP:140

E.114PB
34,00 €



Σετ με 28 μύτες υψηλής απόδοσης
● 4,5 - 6,5 - 8 mm
● PH1 (x2) - PH2 (x3) - PH3
● PZ1 (x2) - PZ2 (x3) - PZ3
● 3 - 4 - 5 - 6 mm
● T10 - T15 - T20 (x2) - T25 (x2) - T30 (x2) - T40
● 1 υποδοχή για μύτες EF.6P1

E.120PB
48,00 €



1 υποδοχή για μύτες



1 υποδοχή για μύτες



ΚΑΤΑΣΚΕΥΑΖΕΤΑΙ ΣΤΗΝ ΙΤΑΛΙΑ

ΣΤΕΓΑΝΗ ΚΑΣΤΑΝΙΑ ΜΙΚΡΟΥ ΜΕΓΕΘΟΥΣ \square 1/4" ΜΕ ΣΤΡΟΓΓΥΛΗ ΚΕΦΑΛΗ

ΚΕΦΑΛΗ ΠΟΛΥ ΜΙΚΡΟΥ ΜΕΓΕΘΟΥΣ

- Στεγανή απέναντι στη βιομηχανική σκόνη IP51
- Αντιστροφή μέσω περιστρεφόμενου καπακιού

ΕΡΓΟΝΟΜΙΚΟ

- Άνετη και ανθεκτική λαβή από δύο υλικά

ΑΚΡΙΒΕΙΑΣ

- Μηχανισμός 72 δοντιών Επαναφορά σε 5°

ΑΣΦΑΛΕΙΑΣ

- Οπή ανάρτησης στη λαβή για εργασία σε ύψος



R.161BPB

33,00 €

ΣΕΤ NANO \square 1/4" ΕΞΑΙΡΕΤΙΚΑ ΜΙΚΡΟΥ ΜΕΓΕΘΟΥΣ

ΣΕΤ 38 ΤΕΜΑΧΙΩΝ:



x38
εργαλεία



- Κουτί Nano: BV.NANO
- **Μια κασάνια που ταιριάζει στις ανάγκες σας**
- 1 κοντή λαβή 1/4" με υποδοχή R.236C
- 1 υποδοχή για μύτες R.235
- R.209 - R.210
- R.240A
- 1 προσαρμογέας ECR \square 6,35 \square 1/4"
- R 5,5 - 6 - 7 - 8 - 9 - 10 - 11 - 12 - 13 - 14 mm
- x10 10-15-20-25-27-30-40
- 3 - 4 - 5 - 6 - 7 mm
- PH N° 1 - 2 - 3
- PZ N° 1 - 2 - 3
- 4,5 - 6,5 - 8 mm

Ολοκληρωμένο σετ 100% για βίδωμα-σύσφιξη

ΣΕΤ ΜΕ ΣΤΕΓΑΝΗ ΚΑΣΤΑΝΙΑ ΣΤΡΟΓΓΥΛΗΣ ΚΕΦΑΛΗΣ + ΚΑΡΥΔΑΚΙΑ ΚΑΙ ΜΥΤΕΣ - ΚΟΥΤΙ NANO



R2NANOPB

178,00 €

ΚΟΥΤΙΑ MBOX

100% συμβατό

Η θήκη χωράει στο κουτί Mbox και στα συρτάρια του εργαλειοφόρου.

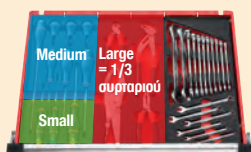

Small:
BP.MBOXS
Medium:
BP.MBOXM
Large:
BP.MBOXL



ΣΕΤ ΜΕ ΣΤΕΓΑΝΗ ΚΑΣΤΑΝΙΑ ΣΤΡΟΓΓΥΛΗΣ ΚΕΦΑΛΗΣ + ΚΑΡΥΔΑΚΙΑ ΚΑΙ ΜΥΤΕΣ \square 1/4" - ΚΟΥΤΙ MBOX

ΣΕΤ ΣΕ ΘΗΚΕΣ

- 1 κασάνια \square 1/4" στρογγυλής κεφαλής R.161B
- 10 καρυδάκια \square 1/4" R. 5,5 έως 14 mm
- 2 προεκτάσεις 55 mm - 100 mm
- 1 αρθρωτό στέλεχος
- 1 λαβή με υποδοχή
- 1 καρυδάκι για μύτες 1/4" - 6,35 mm
- 21 μύτες \square 1/4" - 25 mm
- PH1 - PH2 - PH3
- PZ1 - PZ2 - PZ3
- 4,5 - 6,5 - 8,0 mm
- 3 - 4 - 5 - 6 - 7 mm
- 10 - 15 - 20 - 25 - 27 - 30 - 40
- Θήκη συμβατή με συρτάρια εργαλειοφόρου



x37
εργαλεία

Έκδοση «Βασική»

- Κουτί με αφρώδη επένδυση Mbox **μεγέθους Small**

R.161-6M6PB

179,00 €



x46
εργαλεία

Έκδοση «Απαραίτητη»

- Περιλαμβάνονται επίσης σε αυτό το σετ: 9 μακριά καρυδάκια 6 έως 14 mm
- Κουτί με αφρώδη επένδυση Mbox **μεγέθους Medium**

R.2BLPB

249,00 €



ΚΑΣΤΑΝΙΑ \square 1/4" ΥΨΗΛΗΣ ΑΚΡΙΒΕΙΑΣ

ΥΨΗΛΗ ΑΚΡΙΒΕΙΑ

- Μηχανισμός 80 δοντιών.
- Γωνία επαναφοράς 4,5°

ΥΨΗΛΗ ΑΝΤΟΧΗ

- Κεφαλή καστανίας στεγανή απέναντι στη βιομηχανική σκόνη, χωρίς ανάγκη συντήρησης

ΠΑΡΑΓΩΓΙΚΟΤΗΤΑ

- Νέος μηχανισμός αναστροφής στη λαβή: γρήγορος και αποτελεσματικός

ΕΡΓΟΝΟΜΙΚΗ

- Άνετη και ανθεκτική λαβή από δύο υλικά

ΑΣΦΑΛΕΙΑΣ

- Οπή ανάρτησης στη λαβή για εργασία σε ύψος



Γρήγορος
αναστροφείας

R.181PB

44,00 €

ΚΑΤΑΣΚΕΥΑΖΕΤΑΙ
ΣΤΗΝ ΙΤΑΛΙΑ

ΚΑΣΤΑΝΙΑ \square 1/4" ΜΕ ΠΕΡΙΣΤΡΟΦΙΚΗ ΛΑΒΗ

ΥΨΗΛΗ ΑΚΡΙΒΕΙΑ

- Μηχανισμός 60 δοντιών.
- Γωνία επαναφοράς 6°

ΠΕΡΙΣΤΡΕΦΟΜΕΝΗ ΛΑΒΗ

- Σφίξιμο και ξεσφιγμα δύο φορές πιο γρήγορα από ό,τι με μια κλασική καστανία

ΠΑΡΑΓΩΓΙΚΟΤΗΤΑ

- Νέος μηχανισμός αναστροφής στη λαβή: γρήγορος και αποτελεσματικός

ΕΡΓΟΝΟΜΙΚΗ ΛΑΒΗ ΝΕΑΣ ΓΕΝΙΑΣ

- Λαβή νέου καταβιδιού Protwist®: μεγαλύτερη άνεση και καλύτερο κράτημα



Κουμπί
απελευθέρωσης
για το καρυδάκι

R.360PB

39,00 €

ΣΕΤ ΜΕ ΚΑΣΤΑΝΙΑ ΥΨΗΛΗΣ ΑΚΡΙΒΕΙΑΣ + ΚΑΡΥΔΑΚΙΑ ΚΑΙ ΜΥΤΕΣ - ΚΟΥΤΙ NANO



R.181NANOPB

186,00 €

ΣΕΤ ΜΕ ΚΑΣΤΑΝΙΑ ΠΕΡΙΣΤΡΕΦΟΜΕΝΗΣ ΛΑΒΗΣ + ΚΑΡΥΔΑΚΙΑ ΚΑΙ ΜΥΤΕΣ - ΚΟΥΤΙ NANO



R.360NANOPB

181,00 €

ΣΕΤ ΜΕ ΚΑΣΤΑΝΙΑ ΥΨΗΛΗΣ ΑΚΡΙΒΕΙΑΣ + ΚΑΡΥΔΑΚΙΑ \square 1/4" - ΚΟΥΤΙ MBOX



x21
τεμάχια

- 1 καστανία \square 1/4" υψηλής ακρίβειας R.181
- 9 καρυδάκια \square 1/4": 5,5 έως 13 mm
- 1 προέκταση 100 mm
- 1 λαβή με υποδοχή
- 1 καρυδάκι για μύτες 1/4" - 6,35 mm
- 8 μύτες \square 1/4" - 25 mm:
 - 3 - 4 - 5 mm
 - ⊕ PH n° 1 - 2
 - ⊖ 4,5 - 6,5 - 8 mm
- Κουτί και θερμοδιαμορφωμένη θήκη Mbox μεγέθους Small

R.181-4P6PB

135,00 €

ΣΕΤ ΜΕ ΕΞΑΓΩΝΑ ΑΛΛΕΝ ΚΑΡΥΔΑΚΙΑ ΤΕΧΝΟΛΟΓΙΑΣ OGV GRIP

ΕΞΑΓΩΝΗ ΜΥΘΗ

Για την αφαίρεση βιδών με εξάγωνη υποδοχή, ακόμα κι αν έχουν φθαρεί σημαντικά, χωρίς να τις προκαλεί περαιτέρω ζημιά



ΛΕΙΤΟΥΡΓΙΚΟ ΚΑΙ ΠΡΟΣ ΤΙΣ ΔΥΟ ΚΑΤΕΥΘΥΝΣΕΙΣ ΠΕΡΙΣΤΡΟΦΗΣ
(σφίξιμο και χαλάρωση)



ΔΙΝΕΙ ΔΥΝΑΤΟΤΗΤΑ ΓΙΑ ΞΕΣΦΙΓΜΑ ΔΙΑΤΑΞΕΩΝ ΠΟΥ ΕΧΟΥΝ ΣΤΡΟΓΓΥΛΩΣΗ ΕΩΣ ΚΑΙ 98%



Σετ με 8 εξάγωνα καταβιδία με καρυδάκι 1/4"

Λεπτομέρεια του σετ:

- Μύτες μήκους 37 mm: 2 - 2,5 - 3 - 4 - 5 - 6 - 7 - 8 mm
- Κουτί με αφρώδη επένδυση Mbox μεγέθους Small

RTM.J8MGRPPB

86,00 €



ΣΕΤ \varnothing 3/8" ΜΕ ΣΤΕΓΑΝΗ ΚΑΣΤΑΝΙΑ ΥΨΗΛΗΣ ΑΠΟΔΟΣΗΣ

- 1 στεγανή καστανία \varnothing 3/8" υψηλής απόδοσης: J.161B
- 14 εξάγωνα μετρικά καρυδάκια 3/8": J.H 8 - 9 - 10 - 11 - 12 - 13 - 14 - 15 - 16 - 17 - 18 - 19 - 21 - 22 mm
- 2 προεκτάσεις 125 mm και 250 mm
- 1 αρθρωτό στέλεχος
- Παρέχεται με εικονογράμματα για να εξοικονομήσετε το σετ σας
- Κουτί και θήκη Mbox μέγεθος **Medium**

Θήκη Mbox



x18
εργαλεία

J.161-2P6PF

199,00 €

ΣΕΤ \varnothing 1/4" ΚΑΙ \varnothing 1/2"

Λεπτομέρεια του σετ:

ΣΕΤ RADIO \varnothing 1/4"

- 1 καστανία \varnothing 1/4" στρογγυλής κεφαλής R.161B
- 9 καρυδάκια: R. 5,5 - 6 - 7 - 8 - 9 - 10 - 11 - 12 - 13 mm
- 1 προέκταση 100 mm
- 1 αρθρωτό στέλεχος
- 1 λαβή με υποδοχή

Πολλαπλές λύσεις!



x30
εργαλεία

ΒΑΣΙΚΟ \varnothing 1/2"

- 1 καστανία \varnothing 1/2" με στρογγυλή κεφαλή S.161B
- 14 καρυδάκια: S.H 10 - 11 - 12 - 13 - 14 - 15 - 16 - 17 - 18 - 19 - 21 - 22 - 24 - 27 mm
- 1 προέκταση 130 mm
- 1 αρθρωτό στέλεχος γενικής χρήσης

- Διαστάσεις (Π x Β x Υ): 329 x 215 x 59 mm
- Κουτί και θήκη Mbox μέγεθος **Medium**

RS.161-1PB

259,00 €

ΣΕΤ ΜΕ ΕΞΑΓΩΝΑ ΚΑΡΥΔΑΚΙΑ \varnothing 1/4"

Θήκη Mbox



Περιέχει 37 εργαλεία \varnothing 1/4":

- 1 καστανία υψηλής απόδοσης με στρογγυλή κεφαλή R.161B
- 1 καστανία \varnothing 1/4" πολύ μικρού μεγέθους με κεφαλή περιστρεφόμενη κατά 180°
- 10 εξαιρετικά μικρού μεγέθους εξάγωνα καρυδάκια από 5,5 έως 14 mm
- Αξεσουάρ 1/4" (αρθρωτό στέλεχος, 2 προεκτάσεις, καρυδάκι για μύτες),
- 21 μύτες (ίσιες- εξάγωνες - Philips - σταυρός - αστέρι)
- Παρέχεται σε κουτί και θήκη Mbox μεγέθους **Small**

x37
εργαλεία

R.161-6P6HXPB

178,00 €

ΣΕΤ ΜΕ ΚΑΡΥΔΑΚΙΑ Ε ΚΑΙ ΜΥΤΕΣ TORX®

Σετ με καρυδάκια και μύτες TORX® - \varnothing 1/4" \varnothing 1/2"

Θήκη Mbox



- RTX. 6 - 7 - 8 - 10
- STX. 12 - 14 - 16 - 18 - 20
- 2 υποδοχές για μύτες: R.235 \varnothing 1/4", \varnothing 1/4" S.236 \varnothing 1/2", \varnothing 5/16"

- EXR. 110 έως 140
- EX. 245 - 250 - 255

0,690 kg

RSX.19BPB

155,00 €

ΣΕΤ ΜΕ 3 ΑΠΟΣΤΑΤΕΣ "ΑΝΤΑΠΤΩΡΕΣ"

- Επιτρέπει τη χρήση τετράγωνου προσαρμογέα με μέγεθος από το καρυδάκι:

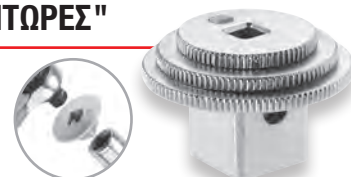

- \varnothing 1/4" + D.169RJ: \varnothing 3/8" (\varnothing 1/4": 28,7 - R 1/4": 13 mm).
- \varnothing 3/8" + D.169JS: \varnothing 1/2" (\varnothing 3/8": 37,8 - R 3,8": 16 mm).
- \varnothing 1/2": \varnothing 3/4" (\varnothing 1/4": 43,9 - R 1/8": 22).

- Μειώνει τον αριθμό των εργαλείων που απαιτούνται για επίτιπες εργασίες συντήρησης.
- Συγκράτηση με μαγνήτη και ασφάλιση του αποστάτη (JS και SK).
- Προσέγγιση με το χέρι για δύσκολα σημεία.

D.169PB

67,00 €

ΜΕΤΑΤΟΠΙΣΤΕΣ ΑΞΟΝΑ ΣΥΣΦΙΞΗΣ AXS.S-M-LPB

ΠΡΟΣΒΑΣΙΜΟΤΗΤΑ

- Αυτό το νέο εξάρτημα έχει σχεδιαστεί για να μετατοπίζει τον άξονα σύσφιξης
- Αυτό δίνει στον χρήστη περισσότερο χώρο για να εκτελέσει την εργασία.
- Παρέχει σημαντική εξοικονόμηση χρόνου: δεν είναι πλέον απαραίτητο να καθαρίσετε τον χώρο για να αποκτήσετε πρόσβαση στο παξιμάδι!

ΔΥΝΑΜΗ

- Χάρη στον ασύμμετρο σχεδιασμό, η ισχύς μετάδοσης είναι υποπολλαπλάσια (1,5 για την προέκταση \varnothing 1/4", 1,3 για την προέκταση \varnothing 3/8" και 1,6 για την προέκταση \varnothing 1/2").

ΤΑΧΥΤΗΤΑ

- Οι προεκτάσεις καστανίας είναι επίσης σχεδιασμένες για χρήση με ηλεκτρικές καστανίες.



\varnothing 1/4"

AXS.SP

69,00 €



\varnothing 3/8"

AXS.MP

85,00 €



\varnothing 1/2"

AXS.LP

94,00 €



ΣΕΤ ΚΑΤΣΑΒΙΔΙΩΝ ΜΕ ΚΑΡΥΔΑΚΙ



Θήκη Mbox

Αντιολισθητικό, ανθεκτικό στις χαρακιές



Σετ με 9 εξάγωνα άλλεν καρυδάκια \square 1/2"

- Διαστάσεις: STM. 5 - 6 - 7 - 8 - 10 - 12 - 14 - 17 - 19
- Για βίδες με εξάγωνη υποδοχή και μετρικό σπείρωμα
- Παρέχεται σε κουτί και θήκη Mbox **μεγέθους Small**
- Διαστάσεις: 204 x 122 x 52 mm

🏠 1,060 kg

STM.J9APB

164,00 €



Θήκη Mbox

Στοιβαζόμενη θήκη με βάσεις



Σετ με 9 άλλεν καρυδάκια Torx® \square 1/2"

- Διαστάσεις: SXM. 20 - 25 - 27 - 30 - 40 - 45 - 50 - 55 - 60
- Παρέχεται σε κουτί και θήκη Mbox **μεγέθους Small**
- Διαστάσεις: 204 x 122 x 52 mm

🏠 0,860 kg

AMEX.3APB

165,00 €

ΜΑΚΡΙΑ ΚΑΡΥΔΑΚΙΑ ΧΖΝ

Θήκη Mbox



Σετ με 7 μακριά άλλεν καρυδάκια 1/2" ΧΖΝ

- Μύτες ΧΖΝ M6 - 8 - 10 - 12 - 14 - 16 - 18
- Μήκος 100 mm
- Προσαρμογέας \square 1/2"
- Παρέχεται σε κουτί και θήκη Mbox **μεγέθους Small**

🏠 0,980 kg

SVL.J7APB

101,00 €

ΚΟΝΤΑ ΚΑΡΥΔΑΚΙΑ ΧΖΝ

Θήκη Mbox



Σετ με 7 κοντά άλλεν καρυδάκια 1/2" ΧΖΝ

- Μύτες ΧΖΝ M6 - 8 - 10 - 12 - 14 - 16 - 18
- Μήκος 60 mm
- Προσαρμογέας \square 1/2"
- Παρέχεται σε κουτί και θήκη Mbox **μεγέθους Small**

🏠 0,702 kg

SV.J7APB

132,00 €

ΣΕΤ ΜΕ ΕΞΑΓΩΝΑ ΑΛΛΕΝ ΚΑΡΥΔΑΚΙΑ ΤΕΧΝΟΛΟΓΙΑΣ OGV GRIP

ΕΞΑΓΩΝΗ ΜΥΘΗ

Για την αφαίρεση βιδών με εξάγωνη υποδοχή, ακόμα κι αν έχουν φθαρεί σημαντικά, χωρίς να τις προκαλεί περαπέρω ζημιά



ΛΕΙΤΟΥΡΓΙΚΟ ΚΑΙ ΠΡΟΣ ΤΙΣ ΔΥΟ ΚΑΤΕΥΘΥΝΣΕΙΣ ΠΕΡΙΣΤΡΟΦΗΣ
(σφιξιμο και χαλάρωση)

ΔΙΝΕΙ ΔΥΝΑΤΟΤΗΤΑ ΓΙΑ ΣΥΣΦΙΞΗ ΔΙΑΤΑΞΕΩΝ ΠΟΥ ΕΧΟΥΝ ΣΤΡΟΓΓΥΛΩΣΗ ΕΩΣ ΚΑΙ 98%



Θήκη Mbox



Σετ με 6 εξάγωνα καρυδάκια άλλεν 1/2"

Λεπτομέρεια του σετ:

- Μύτες μήκους 60 mm: 10 - 11 - 12 - 14 - 17 - 19 mm
- Παρέχεται σε κουτί και αφρώδη θήκη Mbox **μεγέθους Small**

STM.J6MGRPPB

124,00 €



ΣΤΕΓΑΝΗ ΚΑΣΤΑΝΙΑ ΜΙΚΡΟΥ ΜΕΓΕΘΟΥΣ \square 1/2" ΜΕ ΣΤΡΟΓΓΥΛΗ ΚΕΦΑΛΗ

- Εξαιρετικά μικρού μεγέθους κεφαλή Αναστροφή με περιστρεφόμενο καπάκι
 - Μηχανισμός 72 δοντιών - επαναφορά σε 5°
 - Στεγανή απέναντι στη βιομηχανική σκόνη IP51
 - Λαβή από διπλό υλικό: βέλτιστη άνεση, υψηλή αντοχή στην τριβή και στους διαλύτες του εργαστηρίου
 - Οπή για κρέμασμα στη λαβή
 - Περιλαμβάνει: 1 έγχρωμο αυτοκόλλητο για να εξατομικεύσετε την κασάνια
- ελαφριά: 410 g

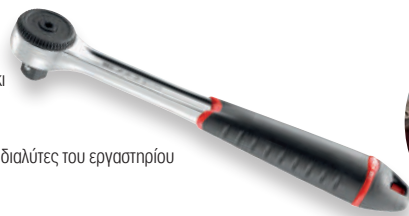

S.161BPB

41,00 €

ΣΕΤ \square 1/2" DETECTION BOX



ΕΝΙΣΧΥΜΕΝΗ ΑΣΦΑΛΕΙΑ

- Η ιδέα ΤΟΥ "Detection BOX" επιτρέπει την άμεση εύρεση των εργαλείων, ακόμη και όταν η θήκη είναι κλειστή.
- Ο χρήστης δεν διατρέχει πλέον τον κίνδυνο να ξεχάσει κάποιο εργαλείο σε μια μηχανή ή κινητήρα στο τέλος μιας εργασίας, κι έτσι μειώνεται σημαντικά ο κίνδυνος πρόκλησης ατυχήματος.
- Αυτή η ιδέα πληροί επομένως τις προδιαγραφές Foreign Object Damage (FOD) (ζημιές από ξένα αντικείμενα) που απαιτούνται από ορισμένους επαγγελματικούς κλάδους.



ΕΥΚΟΛΗ ΜΕΤΑΦΟΡΑ



ΕΥΚΟΛΗ ΑΠΟΘΗΚΕΥΣΗ



ΥΨΗΛΗ ΑΝΤΟΧΗ



ΕΞΟΙΚΟΝΟΜΗΣΗ ΧΡΟΝΟΥ ΟΤΑΝ ΔΙΑΛΕΓΕΤΕ ΚΑΡΥΔΑΚΙ

ΕΚΔΟΣΗ ΜΕ ΚΑΣΤΑΝΙΑ ΜΕ ΣΤΡΟΓΓΥΛΗ ΚΕΦΑΛΗ S.161B



x21 εργαλεία

Λεπτομέρεια του σετ:

- 1 κασάνια \square 1/2" με στρογγυλή κεφαλή S.161B
- 17 μετρικά εξάγωνα καρυδάκια: S.H 8 - 10 - 11 - 12 - 13 - 14 - 15 - 16 - 17 - 18 - 19 - 21 - 22 - 24 - 27 - 30 - 32 mm
- 2 προεκτάσεις 130 mm - 250 mm
- 1 αρθρωτό στέλεχος
- Διαστάσεις (Π x Β x Υ): 340 x 185 x 58 mm

S.161DBOX1PB

189,00 €

ΚΟΥΤΙΑ MBOX

100% ΣΥΜΒΑΤΟ

Η θήκη χωράει στο κουτί Mbox και στα συρτάρια του εργαλειοφόρου.



Small: BP.MBOXS
Medium: BP.MBOXM
Large: BP.MBOXL



ΣΕΤ \square 1/2" ΜΕ ΚΑΣΤΑΝΙΑ ΣΤΡΟΓΓΥΛΗΣ ΚΕΦΑΛΗΣ S.161B

Λεπτομέρεια του σετ:

- 1 στεγανή κασάνια \square 1/2" στρογγυλής κεφαλής S.161B
- 1 αρθρωτό στέλεχος γενικής χρήσης \square 1/2".
- 1 προέκταση \square 1/2": 130 mm
- 16 καρυδάκια \square 1/2": 10 - 11 - 12 - 13 - 14 - 15 - 16 - 17 - 18 - 19 - 21 - 22 - 24 - 27 - 30 - 32 mm
- Διαστάσεις (Π x Β x Υ): 329 x 215 x 59 mm
- Κουτί και θήκη Mbox **Μεγέθους Medium**



x19 εργαλεία

S.161-2P6PB

180,00 €

Λεπτομέρεια του σετ:

- 1 στεγανή κασάνια \square 1/2" με στρογγυλή κεφαλή S.161B
- 1 αρθρωτό στέλεχος γενικής χρήσης \square 1/2".
- 2 προεκτάσεις \square 1/2": 130 mm - 250 mm
- 1 συρτάμενη λαβή \square 1/2"
- 21 καρυδάκια \square 1/2": 8 - 9 - 10 - 11 - 12 - 13 - 14 - 15 - 16 - 17 - 18 - 19 - 21 - 22 - 23 - 24 - 27 - 28 - 29 - 30 - 32 mm
- Διαστάσεις (Π x Β x Υ): 434 x 270 x 70 mm
- Κουτί και θήκη Mbox **Μεγέθους Large**



x26 εργαλεία

S.161-4P6PB

248,00 €



ΚΑΣΤΑΝΙΑ \square 1/2" ΜΕ ΠΕΡΙΣΤΡΕΦΟΜΕΝΗ ΛΑΒΗ

ΠΕΡΙΣΤΡΕΦΟΜΕΝΗ ΛΑΒΗ

- Σφιξιμο και χαλάρωση δύο φορές πιο γρήγορα από ό,τι με μια κλασική καστανία
- Μεγαλύτερη παραγωγικότητα σε δυσπρόσιτα ή/και στενά σημεία

ΜΗΧΑΝΙΣΜΟΣ ΑΣΦΑΛΙΣΗΣ ΓΙΑ ΤΟ ΚΑΡΥΔΑΚΙ
ΜΗΧΑΝΙΣΜΟΣ 60 ΔΟΝΤΙΩΝ. ΓΩΝΙΑ ΕΠΑΝΑΦΟΡΑΣ 6°

ΕΡΓΟΝΟΜΙΚΗ ΛΑΒΗ ΝΕΑΣ ΓΕΝΙΑΣ

Λαβή νέου κατασβιδιού Protwist®: μεγαλύτερη άνεση και καλύτερο κράτημα

ΡΥΘΜΙΣΗ στο σώμα της καστανίας για καλύτερο κράτημα



S.360PB

55,00 €

ΚΑΣΤΑΝΙΑ \square 1/2" ΜΕ ΕΠΕΚΤΙΝΟΜΕΝΗ ΛΑΒΗ

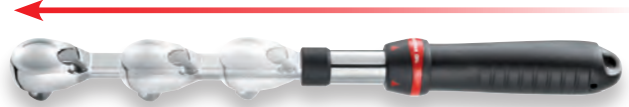

Καστανία 2 σε 1:

- Τυπική χρήση σε κλειστή θέση
- Ανοικτή θέση: για μέγιστη προσαρμοστικότητα Περισσότερη ροπή, λιγότερη προσπάθεια
- Συνολικό μήκος: 264 έως 397 mm
- 8 θέσεις ρύθμισης με πύρο ασφάλισης
- Χωρίς συντήρηση. Στεγανή απέναντι στη βιομηχανική σκόνη
- Αντιστροφή με μοχλό
- Μηχανισμός 72 δοντιών. Γωνία επαναφοράς 5°

SXL.161PB

78,00 €

ΕΚΔΟΣΗ ΜΕ ΚΑΣΤΑΝΙΑ ΜΕ ΠΕΡΙΣΤΡΕΦΟΜΕΝΗ ΛΑΒΗ S.360



Λεπτομέρεια του σετ:

- 1 καστανία \square 1/2" με περιστρεφόμενη λαβή S.360
- 19 μετρικά εξάγωνα καρυδάκια: S.H 8 - 9 - 10 - 11 - 12 - 13 - 14 - 15 - 16 - 17 - 18 - 19 - 21 - 22 - 23 - 24 - 27 - 30 - 32 mm
- 1 συρόμενη λαβή 275 mm
- 1 γωνιακή προέκταση 130 mm
- Διαστάσεις (Π x Β x Υ): 340 x 185 x 58 mm

x22
εργαλεία

S.360DBOX4PB

198,00 €

ΕΚΔΟΣΗ ΜΕ ΚΑΣΤΑΝΙΑ ΜΕ ΕΠΕΚΤΙΝΟΜΕΝΗ ΛΑΒΗ SXL.161



Λεπτομέρεια του σετ:

- 1 επεκτεινόμενη καστανία \square 1/2" SXL.161
- 17 μετρικά εξάγωνα καρυδάκια S.H 8 - 10 - 11 - 12 - 13 - 14 - 15 - 16 - 17 - 18 - 19 - 21 - 22 - 24 - 27 - 30 - 32 mm
- 1 αρθρωτό στέλεχος γενικής χρήσης
- 2 προεκτάσεις 130 mm - 250 mm
- Διαστάσεις (Π x Β x Υ): 340 x 180 x 58 mm

x21
εργαλεία

SXL.DBOX1PB

237,00 €

ΘΗΚΗ \square 1/4" ΜΕ ΣΕΤ ΜΕ ΕΞΑΓΩΝΑ ΜΑΚΡΥΑ ΚΑΡΥΔΑΚΙΑ

Λεπτομέρεια του σετ:

- 16 καρυδάκια \square 1/4": 5,5 - 6 - 7 - 8 - 9 - 10 - 11 - 12 - 13 - 14 mm
- Κουτί και θήκη Mbox **Μεγέθους Small**

Θήκη Mbox



R.405PF

103,00 €

ΣΕΤ \square 3/4" ΚΑΙ ΣΤΕΓΑΝΗ ΚΑΣΤΑΝΙΑ ΕΙΔΙΚΗ ΓΙΑ ΒΑΡΙΑ ΧΡΗΣΗ

x18
εργαλεία

Λεπτομέρεια του σετ:

- 1 στεγανή καστανία \square 3/4" KL.161
- 13 μετρικά εξάγωνα καρυδάκια KHB 19 - 21 - 22 - 24 - 27 - 30 - 32 - 34 - 36 - 41 - 46 - 50 - 55 mm
- 2 προεκτάσεις 200 mm - 400 mm
- 1 συρόμενη λαβή
- 1 αρθρωτό στέλεχος
- Διαστάσεις (Π x Β x Υ): 590 x 440 x 130 mm

KL.500PB

664,00 €



Στεγανή καστανία \square 3/4"

- Μηχανισμός 120 δοντιών για επαναφορά σε 3°
- Στεγανή απέναντι στη βιομηχανική σκόνη

KL.161PB

102,00 €

ΠΕΝΣΕΣ ΣΕΙΡΑΣ CPE ΜΕ ΕΡΓΟΝΟΜΙΚΟ ΠΕΡΙΒΛΗΜΑ ΛΑΒΗΣ ΑΠΟ ΔΥΟ ΥΛΙΚΑ

Αυξημένη αντοχή - Λιγότερη προσπάθεια - Βέλτιστη άνεση

ΕΛΑΤΗΡΙΟ ΕΠΑΝΑΦΟΡΑΣ

• Μειώνει την προσπάθεια για κοπή (αφαιρούμενο ελατήριο: πιάστε για να αφαιρεθεί)

ΛΑΒΕΣ ΜΕ ΜΑΛΑΚΟ ΥΛΙΚΟ

• Για βέλτιστη άνεση
• Σμιλεμένη με μπροστινό προστατευτικό για φυσική εφαρμογή και εύκολο κράτημα

ΒΕΛΤΙΣΤΟΠΟΙΗΜΕΝΟ ΑΚΡΟ ΚΟΠΗΣ

• Υψηλότερες προδιαγραφές κοπής
• Μέγιστη αντοχή στη διάβρωση: επιχρωμαωμένη επιφάνεια (πένσες σειράς CPE), φινίρισμα με βερνίκι (πένσες σειράς G)

ΕΡΓΟΝΟΜΙΑ ΚΑΙ ΑΝΕΣΗ

• Πιο λεπτό επάνω μέρος = φυσική εφαρμογή και ευκολότερο κράτημα
• Πιο φαρδύ κάτω μέρος: καλύτερο κράτημα της πένσας, μεγαλύτερη άνεση

ΟΠΗ ΓΙΑ ΚΡΕΜΑΣΜΑ

ΛΑΒΕΣ ΜΕ ΠΕΡΙΒΛΗΜΑ ΑΠΟ PVC

• Για εύκολο καθαρισμό



Σετ με 4 πένσες σειράς CPE

- 1 γαλλικό κλειδί με μεγάλο άνοιγμα
- 1 πλαγιοκόφτης
- 1 πένσα 1/2 με στρογγυλή μακριά μύτη
- 1 πένσα γενικής χρήσης

CPE.A1PB

109,00 €



Σετ με 3 πένσες σειράς CPE

- 1 γαλλικό κλειδί με ασφάλιση
- 1 πλαγιοκόφτης
- 1 πένσα 1/2 με στρογγυλή μακριά μύτη

CPE.A5PB

85,00 €



Σετ με 4 πένσες σειράς G

- 1 γαλλικό κλειδί με ασφάλιση
- 1 πλαγιοκόφτης
- 1 πένσα 1/2 με στρογγυλή μακριά μύτη
- 1 πένσα 1/2 με στρογγυλή μακριά μύτη

G.JP.A4PB

88,00 €

ΠΕΝΣΑ ΓΕΝΙΚΗΣ ΧΡΗΣΗΣ 5 ΣΕ 1 ΣΕΙΡΑ CPE



1 ΕΠΙΠΕΔΗ ΕΠΙΦΑΝΕΙΑ ΜΕ ΡΑΒΔΩΣΕΙΣ

ιδανική για τη συγκράτηση λαμαρίνων

2 ΟΒΑΛ ΕΠΙΦΑΝΕΙΕΣ ΜΕ ΡΑΒΔΩΣΕΙΣ

ιδανικές για τη συγκράτηση στρογγυλών εξαρτημάτων διαφόρων διατομών

ΚΟΠΗ ΣΧΗΜΑΤΟΣ «V» ΚΑΤΑ ΜΗΚΟΣ ΤΟΥ ΡΥΓΧΟΥΣ

ιδανικό για τη συγκράτηση ενός τεμαχίου στον άξονα

ΑΙΧΜΗΡΑ ΠΡΟΣΦΕΡΟΥΝ ΚΑΘΑΡΗ ΚΟΠΗ

για όλους τους τύπους συρμάτων: μαλακό σύρμα, σύγχρονα υλικά και χορδές πιάνου. έως $\varnothing 2,2 \text{ mm}$ 205 kg/mm².



ΓΕΩΜΕΤΡΙΑ ΠΟΥ ΜΕΙΩΝΕΙ ΣΗΜΑΝΤΙΚΑ ΤΗ ΔΥΝΑΜΗ ΚΟΠΗΣ ΧΑΡΗ ΣΤΟΝ

μεταποιημένο

άξονα και το ειδικό προφίλ λεπίδας

ΕΡΓΟΝΟΜΙΚΑ ΠΕΡΙΒΛΗΜΑΤΑ ΛΑΒΗΣ ΔΥΟ ΥΛΙΚΩΝ

με αφαιρούμενο ελατήριο επαναφοράς και οπή για κρέμασμα

187AP.20CPEPF

51,00 €

ΠΛΑΓΙΟΚΟΦΤΗΣ ΜΕ ΠΡΟΣΤΑΣΙΑ ΑΠΟ ΠΤΩΣΕΙΣ, ΣΕΙΡΑ CPE - 160 MM



ΑΣΦΑΛΕΙΑ

• Σύστημα προστασίας από πτώσεις ενσωματωμένο στους κόφτες

ΑΝΘΕΚΤΙΚΟΤΗΤΑ

• Μείωση των σημείων καταπόνησης όπου προκαλείται σπάσιμο
• Κεκλιμένο άκρο κοπής με επίπεδη επιφάνεια: αυξάνει τη διάρκεια ζωής και την απόδοση της κοπής

ΑΠΟΔΟΣΗ

• Μηχανικό πλεονέκτημα λόγω της θέσης της κεφαλής και των σιαγόνων

ΚΟΦΤΗΣ ΣΧΕΔΙΑΣΜΕΝΟΣ ΓΙΑ ΝΑ ΚΟΒΕΙ ΚΑΘΑΡΑ ΟΛΟΥΣ ΤΟΥΣ ΤΥΠΟΥΣ ΣΥΡΜΑΤΟΣ (μέγιστο 200 kg / mm²)

192A.16CPE-RPF

40,00 €



ΝΕΟ

ΓΚΑΖΟΤΑΝΑΛΙΕΣ 250MM 250 MM - ΣΕΙΡΕΣ CPE ΚΑΙ G

Η δύναμη ενός κλειδιού, η ταχύτητα μιας πένσας

ΤΑΧΥΤΗΤΑ ΣΤΗ ΣΥΣΦΙΞΗ/ΧΑΛΑΡΩΣΗ

- Με σύστημα κασάνιας

ΑΚΡΙΒΗΣ ΚΑΙ ΙΣΧΥΡΗ ΣΥΓΚΡΑΤΗΣΗ

- Παράλληλες σιαγόνες για ασφαλές πισίσιμο

ΛΕΙΕΣ ΣΙΑΓΟΝΕΣ, ΙΔΑΝΙΚΕΣ ΓΙΑ ΕΥΘΡΑΥΣΤΕΣ ΕΠΙΦΑΝΕΙΕΣ

ΑΣΦΑΛΕΙΑ

- Συσκευή κατά του πισίματος των δακτύλων

ΤΑΧΥΤΗΤΑ ΡΥΘΜΙΣΗΣ

- Το πιεζόμενο κουμπί σας δίνει τη δυνατότητα να ανοίξετε τις σιαγόνες πιέζοντας τους βραχίονες της λαβής, ώστε η ρύθμιση να κλειδώνει πολύ γρήγορα στη σωστή διάσταση του αντικειμένου: δεν υπάρχει κίνδυνος ακούσιας απορύθμισης.



PWF250CPEPB
66,00 €

PWF250GPF
56,00 €



Μέγιστο άνοιγμα: έως 58 mm με δυνατότητα 20 θέσεων

Λεπτές σιαγόνες: 17 mm

Ακρίβεια: σήμανση των εκατοστών με λείζερ

Επίστρωση χρωμίου κατά της διάβρωσης

Άνεση και έλεγχος: εργονομικά περιβλήματα λαβής που πλένονται εύκολα και είναι ανθεκτικά στα χημικά

ΣΕΤ ΜΕ 2 ΤΣΙΜΠΙΔΙΑ ΜΕΓΑΛΟΥ ΜΗΚΟΥΣ

Εργονομικά και άνετα περιβλήματα λαβής

185.34L



195.34L



Μήκος: Λεπτό προφίλ 340 mm



ΓΙΑ ΕΡΓΑΣΙΑ ΣΕ ΔΥΣΠΡΟΣΙΤΑ ΣΗΜΕΙΑ:

- Βαλβίδες για ανλίες υψηλής πίεσης σε ελαφριά εμπορικά οχήματα
- Ρακόρ επιστροφής καυσίμου
- Κι αφαιρέσης μπουζί, πρόσβαση στα μπουζοκαλώδια και ρακόρ σωλίνων νερού

ΓΙΑ ΝΑ ΑΝΑΚΤΗΣΕΤΕ:

- βάσεις λαμπτήρων πίσω από το ταμπλό οργάνων
- εξαρτήματα που έχουν πέσει στο κάτω μέρος του κινητήρα

- Ρύγχος υπό γωνία 45°: για καλύτερη πρόσβαση σε δυσπρόσιτα σημεία
- άκρα με λεπτές ραβδώσεις με σφιγκτήρα σωλίνων

185.2LPB
67,00 €

ΓΚΑΖΟΤΑΝΑΛΙΕΣ



Βραχιόνες λαβής σε μικρή απόσταση μεταξύ τους: Δύναμη



Οδοντωτή ράγα ακριβείας, 12 θέσεων



Γρήγορη και εύκολη περιστροφή

ΔΥΝΑΜΗ

- Οι βραχιόνες της λαβής είναι πολύ κοντά μεταξύ τους και σε συνδυασμό με τον εργονομικό σχεδιασμό τους η σύσφιξη είναι πιο ισχυρή.

ΣΤΙΒΑΡΗ ΚΑΙ ΑΚΡΙΒΕΙΑΣ

- Η οδοντωτή ράγα 12 θέσεων και η σταδιακή περιστροφή παρέχουν ακρίβεια και σιβαρότητα

ΛΕΠΤΗ ΚΕΦΑΛΗ

- Με σιαγόνες αυτόματης σύσφιξης για ευκολότερη εργασία σε μέρη που είναι δύσκολα προσβάσιμα, ειδικά στην έκδοση EF με επίμηκες ρύγχος για δύσκολα σημεία

ΔΥΝΑΤΟΤΗΤΑ ΓΙΑ 2 ΦΙΝΙΡΙΣΜΑΤΑ

- Έκδοση CPE: επικρωμιωμένες, εργονομικές λαβές από δύο υλικά
- Έκδοση G: βερνικωμένες, εργονομικές λαβές

Γκαζοτανάλια 180 mm

- Επικρωμιωμένες, εργονομικές λαβές από δύο υλικά

181A.18CPEPB

31,00 €



Γκαζοτανάλια 250 mm

- Επικρωμιωμένες, εργονομικές λαβές από δύο υλικά

181A.25CPEPB

29,00 €



Γκαζοτανάλια 250mm με μακρύ ρύγχος

- Επικρωμιωμένες, εργονομικές λαβές από δύο υλικά

181EF.25CPEPB

33,00 €

ΓΚΑΖΟΤΑΝΑΛΙΑ 170 A



+ ΠΑΡΕΧΕΤΑΙ ΜΕ ΚΑΤΣΑΒΙΔΙ ΣΤΥΛΟ 4 ΣΕ 1

Πατενταρισμένος σχεδιασμός της FACOM

Γκαζοτανάλια 250mm

- Δυνατότητα ανοίγματος: Ø 40 mm
- Οδοντωτή ράγα 8 θέσεων
- Σιαγόνες αυτόματης σύσφιξης
- Υψηλή αντοχή του ρύγχους στη φθορά
- Εργονομικές σφαιρικές λαβές με περιβλήμα λαβής από PVC για άνεση και κράτημα
- Ασφάλεια κατά του πιασίματος των δακτύλων



170A.25PB

18,00 €

ΣΕΤ ΤΣΙΜΠΙΔΙΑ ΑΣΦΑΛΕΙΩΝ ΓΙΑ CIRCLIP®

ΑΠΟΔΟΣΗ ΚΑΙ ΑΣΦΑΛΕΙΑ

- Ρύγχη για κορδές πιάνου
- Ενωματομένο ελατήριο: βέλτιστη ευελιξία χρήσης
- Επίμηκη ρύγχη υπό γωνία 10°

ΑΝΕΣΗ ΚΑΙ ΕΡΓΟΝΟΜΙΑ

- Αντιολισθητικά περιβλήματα λαβής από κοκκώδες PVC

ΛΕΠΤΟΤΗΤΑ ΚΑΙ ΠΡΟΣΒΑΣΙΜΟΤΗΤΑ

- Λεπτή κεφαλή και ρύγχος για εύκολη πρόσβαση ακόμα και σε στενούς χώρους

ΠΑΡΑΓΩΓΙΚΟΤΗΤΑ

- Κωδικός χρώματος: ανοικτό/κλειστό
- Μεγαλύτερη παραγωγικότητα μέσω ταχύτερης αναγνώρισης του τσιμπιδιού στην εργαλειοθήκη



Κλειστό



Ανοικτό

Ειδικές πένσες για δύσκολα σημεία

Για διάμετρο Circlips®		
10 - 25 mm	-	177A.13
19 - 60 mm	-	177A.18
-	12 - 25 mm	179A.13
-	19 - 60 mm	179A.18

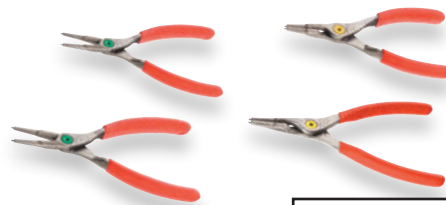

Σετ με 4 τσιμπιδία με ίσιο ρύγχος

PCSNJ4PB

80,00 €

Για διάμετρο Circlips®		
19 - 60 mm		177A.18
		197A.18
		179A.18
		199A.18



Σετ με 4 τσιμπιδία με ίσιο ρύγχος και ρύγχος υπό γωνία 90°

PCJ4PB

89,00 €



ΠΕΝΣΑ ΓΚΡΙΠ ΜΕ ΜΑΚΡΥ ΡΥΓΧΟΣ

**Απλότητα
Ασφάλεια
Ανθεκτικότητα**

**ΑΠΕΛΕΥΘΕΡΩΣΗ
ΜΕ ΤΟ ΕΝΑ ΧΕΡΙ
ΧΩΡΙΣ ΚΡΑΔΑΣΜΟ
= ΑΣΦΑΛΕΙΑ**



**ΑΜΕΣΟ ΑΝΟΙΓΜΑ
ΜΕ ΤΟ ΕΝΑ ΧΕΡΙ
= ΕΞΟΙΚΟΝΟΜΗΣΗ ΧΡΟΝΟΥ**



**ΣΦΥΡΗΛΑΤΕΣ ΚΑΙ
ΕΝΙΣΧΥΜΕΝΕΣ
ΣΙΑΓΟΝΕΣ**

- Ισχυρή σύσφιξη
- Μεγάλη διάρκεια ζωής

**ΠΑΡΑΛΛΗΛΕΣ
ΣΙΑΓΟΝΕΣ ΜΕ
ΟΔΟΝΤΩΣΗ ΠΛΗΡΟΥΣ
ΒΑΘΟΥΣ**

- Το εξάρτημα δεν γλιστράει

**ΠΑΤΕΝΤΑΡΙΣΜΕΝΟ ΣΥΣΤΗΜΑ
ΑΝΟΙΓΜΑΤΟΣ ΓΙΑ ΤΟ ΤΡΥΠΗΤΗΡΙ**

- Πολύ γρήγορη προσαρμογή σε κάθε τύπο κομματιού

ΤΡΥΠΗΤΗΡΙ 5 ΘΕΣΕΩΝ

- Μεγάλη δυνατότητα ρύθμισης

ΕΡΓΟΝΟΜΙΚΕΣ ΛΑΒΕΣ

- Άνετο και εύκολο κράτημα με ή χωρίς γάντια

**ΣΥΣΤΗΜΑ ΚΡΕΜΑΣΜΑΤΟΣ
ΜΕ ΚΛΕΙΔΩΜΑ
ΑΣΦΑΛΕΙΑΣ**

- Για εργασία σε ύψος χωρίς τον κίνδυνο πτώσης του εργαλείου
- Συμβατό με FME

**ΠΑΤΕΝΤΑΡΙΣΜΕΝΗ ΣΚΑΝΔΑΛΗ
ΑΠΕΛΕΥΘΕΡΩΣΗΣ**

- Ασφάλεια: κανένα ακούσιο άνοιγμα
- Απελευθέρωση με το ένα χέρι, χωρίς κραδασμούς

Άνοιγμα μέγιστο mm

501APB

53,00 €

ΤΑΝΑΛΙΑ ΣΥΣΦΙΞΗΣ ΜΕ ΚΟΝΤΟ ΡΥΓΧΟΣ



Άνοιγμα μέγιστο mm

500APB

48,00 €

ΤΑΝΑΛΙΑ ΣΥΣΦΙΞΗΣ ΜΕ ΜΕΓΑΛΟ ΑΝΟΙΓΜΑ

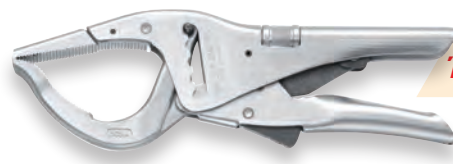

Άνοιγμα XL

Άνοιγμα μέγιστο mm

505APB

67,00 €

ΤΑΝΑΛΙΑ ΣΥΣΦΙΞΗΣ ΜΕ ΜΑΚΡΥ ΑΡΘΡΩΤΟ ΡΥΓΧΟΣ



Άνοιγμα μέγιστο mm

506APB

66,00 €

ΤΑΝΑΛΙΑ ΣΥΣΦΙΞΗΣ ΜΙΑΣ ΘΕΣΗΣ



Άνοιγμα μέγιστο mm

501AMPB

44,00 €

ΜΑΧΑΙΡΙ ΑΠΟ ΑΝΟΞΕΙΔΩΤΟ ΧΑΛΥΒΑ

ΑΝΟΞΕΙΔΩΤΟ

- Λεπίδα από ανοξείδωτο χάλυβα 12C27
- Από 100% ανοξείδωτο χάλυβα

ΓΡΗΓΟΡΟ

Άνοιγμα με το ένα χέρι, χάρη στον διακόπτη

ΕΥΧΡΗΣΤΟ

Μια ροδέλα εξασφαλίζει ισχυρό και αποτελεσματικό κρέμασμα

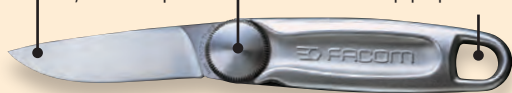

ΑΣΦΑΛΕΣ

Σύστημα ασφάλισης "liner lock"

ΠΡΑΚΤΙΚΟ

Η δερμάτινη θήκη προσφέρει τέλεια ελευθερία κινήσεων, χάρη στον οριζόντιο σχεδιασμό της.

ΑΝΕΤΟ

Βέλτιστος χειρισμός



Ανοξείδωτα μαχαίρια με διακόπτη

- Παρέχεται με δερμάτινη θήκη ζώνης
- Μήκος λεπίδας: 73,5 mm - Συνολικό μήκος: 189 mm

840LE.PB

155,00 €

ΜΑΧΑΙΡΙ ΜΕ ΠΙΡΟ ΑΣΦΑΛΙΣΗΣ



Μαχαίρι τσέπης

- Λεπίδα από γυαλισμένο ανοξείδωτο ατσάλι
- Λαβή από δύο υλικά
- Γρήγορο άνοιγμα με το ένα χέρι
- Μύτη του μαχαιριού: λειτουργία παγοκόφτη
- Ασφάλεια: πίσος ασφάλισης
- Μήκος λεπίδας: 77 mm
- Μήκος κλειστό: 115 mm
- Συνολικό μήκος: 186 mm
- Παρέχεται σε νάιλον θήκη που μπορεί να κρεμαστεί στη ζώνη



840.FPB

37,00 €

ΨΑΛΙΔΙ ΓΕΝΙΚΗΣ ΧΡΗΣΗΣ

Δυνατότητα ανοίγματος 36 mm

Ψαλίδι για όλες τις χρήσεις

- Σύστημα κλειδώματος σε κλειστή θέση
- 2 θέσεις: μικρά και μεγάλα χέρια
- Περιβλήμα λαβής από δύο υλικά
- Κάβει πλαστικά, μεταλλικά φύλλα, λαμαρίνες, νάιλον, δέρμα, καουτσούκ...



980.PB

18,00 €

Ψαλίδι για όλες τις χρήσεις με ελεύθερη λεπίδα

- Ελεύθερη λεπίδα για εύκολη τοποθέτηση του χεριού κατά την κοπή μεγάλων μπκών
- Το χέρι παραμένει τοποθετημένο πάνω από την κοπή και δεν έρχεται σε επαφή με το κομμένο υλικό.



980C.PB

19,00 €

ΨΑΛΙΔΙ ΑΠΟ ΔΥΟ ΥΛΙΚΑ - ΒΑΡΙΑΣ ΧΡΗΣΗΣ

Εντατική χρήση



- Πλήρης χαλύβδινη κατασκευή (λεπίδες + λαβές)
- Περιβλήμα λαβής από δύο υλικά
- Τμήμα πρεσαρίσματος
- Κόφτης καλωδίων Ø 50 mm και στις δύο λεπίδες
- Άκρο απογύμνωσης
- Παρέχεται σε θήκη με κλιπ ζώνης

841A.3PB

44,00 €

ΦΑΛΤΣΕΤΕΣ

Συνιστάται από την επιτροπή υγιεινής, ασφάλειας και συνθηκών εργασίας (CHSCT)

Φαλτσέτα ασφαλείας

- Αυτοαναδιπλούμενο
- Παρέχεται με 3 τραπεζοειδείς λεπίδες

844.PB0

20,00 €

Φαλτσέτα με λεπίδα 9 mm με αποσπώμενα τμήματα

- Αυτόματη ασφάλιση της λεπίδας
- Θήκη με 2 λεπίδες στη λαβή

844.S9PB

8,00 €

Φαλτσέτα με λεπίδα 18 mm με αποσπώμενα τμήματα

- Διακόπτης ασφάλισης της λεπίδας
- Γεμιστήρας με 6 λεπίδες για αυτόματο γέμισμα

844.S18PB

13,00 €

ΛΕΠΙΔΕΣ ΜΕ ΑΠΟΣΠΩΜΕΝΑ ΤΜΗΜΑΤΑ

Ιδανικό για όλες τις καθημερινές εφαρμογές κοπής



Θήκη 10 λεπίδων 9 mm με αποσπώμενα τμήματα
• 12 τμήματα

844.S9L10PB

4,00 €

Θήκη 10 λεπίδων 18 mm με αποσπώμενα τμήματα
• 7 τμήματα

844.S18L10PB

6,00 €



ΣΙΔΗΡΟΠΡΙΟΝΑ



100 mm

Αυτόματος έλεγχος τάσης

ΒΕΛΤΙΣΤΗ ΚΑΙ ΑΝΘΕΚΤΙΚΗ ΚΟΠΗ

- Σταθερή τάση λεπίδας: 110 kg, αυτόματα ελεγχόμενη
- Άκαμπο τόξο αλουμινίου

ΕΡΓΟΝΟΜΙΚΗ ΛΑΒΗ

- Δύο υλικών, λιγότεροι κραδασμοί
- ΕΞΟΙΚΟΝΟΜΗΣΗ ΧΡΟΝΟΥ**
- Εξαιρετικά γρήγορη αλλαγή λεπίδας



Coupe toujours parfaite

Pour une tension optimale de coupe (110 kg), tourner le bouton jusqu'au CLACK

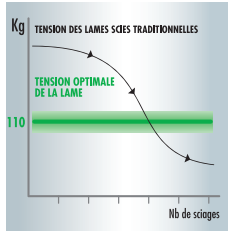

Πλαίσιο σιδηροπριονίου υψηλής απόδοσης

- Τόξο αλουμινίου
- Ικανότητα κοπής 100 mm σε όλο το μήκος του τόξου
- 8 θέσεις στον κύκλο
- 0,830 kg

Η ανταλλακτική λεπίδα διατίθεται ξεχωριστά: Κωδ. 668A

603FPB

47,00 €

Μικρό βάρος και μέγεθος

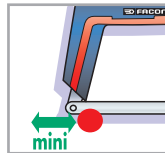

Μικρός κενός χώρος για κοπή

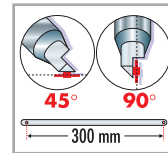

2 θέσεις λεπίδας σε κατεργασμένες και βαθμιδωτές άξονες

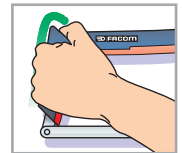

Σπρίγγα αριστερού χεριού

Πλαίσιο σιδηροπριονίου μικρού μεγέθους

- Ανθεκτική αντικραδασμική κατασκευή από μέταλλο και ρητίνη
- Τάση λάμας 80 kg
- Διαστάσεις: 385 x 145 mm
- 4 θέσεις στον κύκλο
- 0,670 kg

Η ανταλλακτική λεπίδα διατίθεται ξεχωριστά: Κωδ. 668A

601PB

29,00 €

ΛΕΠΙΔΕΣ ΠΡΙΟΝΙΟΥ ΔΥΟ ΥΛΙΚΩΝ ΑΠΟ ΧΑΛΥΒΑ ΥΨΗΛΗΣ ΑΝΤΟΧΗΣ

Αυτόματος έλεγχος τάσης



Κουτί 100 Λεπίδων 8 δοντιών

- Για χοντρό ημισκληρο χάλυβα
- Συνιστώμενα πάχη: 6 - 25 mm

668A.8PB

295,00 €

Κουτί 100 λεπίδων 10 δοντιών

- Για ειδικά χαλύβδινα αντικείμενα ή κράματα
- Συνιστώμενα πάχη: 3 - 6 mm

668A.10PB

295,00 €

Κουτί 100 λεπίδων 12 δοντιών

- Για ανοξείδωτο χάλυβα, χαλκό
- Συνιστώμενα πάχη: 1 - 3 mm

668A.12PB

295,00 €

ΝΕΟ

ΣΕΤ ΜΕ 5 ΤΡΥΠΑΝΑ ΣΠΕΙΡΟΤΟΜΗΣΗΣ

- Μέγεθος / βήμα σπειρώματος: M4 x 0,7 - M5 x 0,8 - M6 x 1,0 - M8 x 1,25 - M10 x 1,5
- Κατεύθυνση σπειρώματος: δεξιόστροφο
- 3 σε 1: για διάτρηση οδηγό, σπειροτόμηση και διέυρυνση σε μία εφαρμογή
- Υψηλή απόδοση και ακρίβεια: σπειρώμα απλής κοπής HSS-G σε συνδυασμό με σπειροειδή αυλάκωση
- Κατάλληλο για δομικό χάλυβα, χάλυβα CrNi, μη σιδηρούχα μέταλλα και πλαστικά
- Συνολικό μήκος: 71 mm



ΑΥΤΟΜΑΤΟ ΚΕΝΤΡΑΡΙΣΜΑ

- Ενεργή κοπή και τέλειο κεντράρισμα

ΣΧΕΔΙΑΣΜΟΣ 3 ΣΕ 1

- Διάτρηση, σπειροτόμηση και διέυρυνση

ΣΠΕΙΡΟΤΟΜΗΣΗ ΑΚΡΙΒΕΙΑΣ

ΕΞΑΓΩΝΟ ΣΤΕΛΕΧΟΣ 1/4"

- Συμβατό με κρουστικά εργαλεία

227H.J5PB

44,00 €

ΑΡΘΡΩΤΟΣ ΤΗΛΕΣΚΟΠΙΚΟΣ ΚΑΘΡΕΦΤΗΣ

- Καθρέφτης με φωτισμό LED
- Γυαλί ανθεκτικό σε γρατζουνιές
- Άρθρωση εύκολης ρύθμισης και με ασφάλιση με βίδα
- Πλαστική λαβή ανθεκτική σε διαλύτες
- Διάμετρος καθρέφτη: 55 mm
- Μέγιστο μήκος: 955 mm



834B.RTIPF

31,00 €

ΠΟΛΥ ΛΕΠΤΗ ΕΥΚΑΜΠΤΗ ΜΑΓΝΗΤΙΚΗ ΑΡΠΑΓΗ

- Εύκαμπτη και μακριά κεφαλή διαμέτρου 7 mm
- Μέγιστο βάρος ανύψωσης: 120 g
- Μήκος: 530 mm

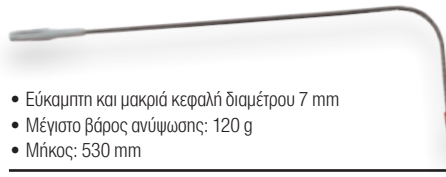

8271PF

18,00 €

897A ΜΕΤΡΟΤΑΙΝΙΑ ΥΨΗΛΩΝ ΕΠΙΔΟΣΕΩΝ

ΘΗΚΗ ΔΥΟ ΥΛΙΚΩΝ:

Μαλακή ανικραδασμηκή επένδυση, ανθεκτική σε συνθήκες εντατικής χρήσης

ΤΑΙΝΙΑ ΥΨΗΛΗΣ ΠΟΙΟΤΗΤΑΣ:

- Εξαιρετικά ανθεκτική επένδυση Mylar, ματ αντιανακλαστική
- Ακραία ακαμψία της ταινίας έως και πάνω από 3 m

ΕΥΡΥ ΑΓΚΙΣΤΡΟ ΜΕ 2 Η 3 ΠΡΙΤΣΙΝΙΑ

καλυμμένο με πλάκα ενίσχυσης από ανοξείδωτο χάλυβα

ΑΝΟΞΕΙΔΩΤΟ ΚΛΙΠ ΖΩΝΗΣ



Μετροταινία 3 m

- Διαστάσεις ταινίας (Μ x Π) : 3 m x 19 mm

897A.319PB

12,00 €

Μετροταινία 5 m

- Διαστάσεις ταινίας (Μ x Π) : 5 m x 28 mm

897A.528PB

16,00 €

Μετροταινία 8 m

- Διαστάσεις ταινίας (Μ x Π) : 8 m x 28 mm

897A.828PB

21,00 €

893B ΜΕΤΡΟΤΑΙΝΙΕΣ ΜΕ ΔΙΠΛΗ ΣΗΜΑΝΣΗ

ΚΟΥΤΙ ΑΠΟ ΥΛΙΚΟ ABS

ΚΟΥΜΠΙ ΚΛΕΙΔΩΜΑΤΟΣ
με αυτόματη επιστροφή

ΝΑΪΛΟΝ ΤΑΙΝΙΑ

- Νάιλον επίστρωση
- Εκτύπωση διπλής όψης για χρήση ως χάρακα

ΓΑΝΤΖΟΣ ΓΙΑ ΖΩΝΗ

ΦΑΡΔΥ ΑΓΚΙΣΤΡΟ ΜΕ 2 Η 3 ΠΡΙΤΣΙΝΙΑ ΚΑΛΥΜΜΕΝΟ ΜΕ ΠΛΑΚΑ ΕΝΙΣΧΥΣΗΣ ΑΠΟ ΑΝΟΞΕΙΔΩΤΟ ΧΑΛΥΒΑ



Μετροταινία 2 m

- Διαστάσεις ταινίας (Μ x Π): 2 m x 19 mm

893B.213PB

7,00 €

Μετροταινία 3 m

- Διαστάσεις ταινίας (Μ x Π): 3 m x 19 mm

893B.319PB

8,00 €

Μετροταινία 5 m

- Διαστάσεις ταινίας (Μ x Π): 5 m x 19 mm

893B.519PB

11,00 €

Μετροταινία 8 m

- Διαστάσεις ταινίας (Μ x Π): 8 m x 19 mm

893B.825PB

15,00 €

ΜΕΤΡΟΤΑΙΝΙΑ ΣΕ ΑΝΟΞΕΙΔΩΤΟ ΠΕΡΙΒΛΗΜΑ

Μετροταινία μηχανικού

- Μικρού μεγέθους
- Σύστημα αυτόματης επιστροφής με απλή επαφή του αγκίστρου σε μια επιφάνεια
- Μήκος: 2 m - Πλάτος: 16 mm
- Ταινία με 2 πριτσίνια
- Ακαμψία έως 1,10 m



800A.216PB

15,00 €

ΨΗΦΙΑΚΟ ΠΑΧΥΜΕΤΡΟ 150 MM

- Ακρίβεια: 1/100 - 0,01 mm
- Ψηφιακή οθόνη για πιο εύκολη ανάγνωση (ανάγνωση 0,01 mm)
- Μετρήσεις: mm/inch.
- Μέτρηση εσωτερική / εξωτερική / βάθους
- Δείκτης προστασίας IP 20
- Παρέχεται με μπαταρία CR2032



1300EAPB

112,00 €



ΕΡΓΑΛΕΙΑ ΚΡΟΥΣΗΣ

Σετ με 7 ζουμπάδες σε κιτ
• Ø 2 - 3 - 4 - 5 - 6 - 8 - 10 mm



248..JT7PB

62,00 €

Αυτόματη πόντα με
αντικραδασμική λαβή

- Ισχύς ρυθμιζόμενη από 15 έως 25 kg
- Μύτη κατεργασμένη σε 57-60 HRc
- Αντικραδασμικό περιβλημα λαβής

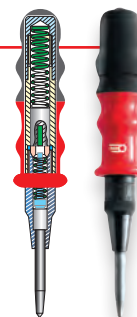

257.GPB

65,00 €

Συνιστάται από την
επιτροπή υγιεινής,
ασφάλειας και συνθηκών
εργασίας (CHSCT)



Σετ με 5 ζουμπάδες με περιβλημα λαβής

- Ø 3 - 4 - 5 - 6 - 8 mm
- Αντικραδασμική λαβή
- Παρέχεται σε θήκη με δυνατότητα ανάρτησης



249.GPB

61,00 €

Σετ με 3 καλέμια και 1 σμίλη

- Αιχμηρά καλέμια: 15 - 20 - 25 mm
- Αιχμηρή σμίλη: 10 mm
- Αντικραδασμική λαβή
- Παρέχεται με βάση αποθήκευσης με δυνατότητα ανάρτησης

263GPB

91,00 €

ΣΦΥΡΙΑ ΜΕ ΛΑΒΗ ΑΠΟ ΤΡΙΑ ΥΛΙΚΑ

ΜΕΓΙΣΤΗ ΑΣΦΑΛΕΙΑ

- Ενωματωμένη λαβή: σύνδεση της κεφαλής με τη λαβή με εποξική ρητίνη
- Άθραυστο

ΑΣΦΑΛΕΣ ΚΡΑΤΗΜΑ ΣΤΟ ΧΕΡΙ

- Ελαστομερές: μαλακό υλικό για καλό κράτημα στο χέρι
- Διευρυμένο προστατευτικό για να μη γλιστράει το σφυρί

ΣΥΝΔΥΑΣΜΟΣ 3 ΥΛΙΚΩΝ

ΓΙΑ ΕΝΑ ΤΕΛΕΙΟ ΑΠΟΤΕΛΕΣΜΑ

- Γραφίτης: για καλύτερη αντοχή
- Δεν υπάρχει κίνδυνος θραύσης της λαβής
- Πολυπροπυλένιο: για μείωση των κραδασμών
- Ελαστομερές: για τέλειο κράτημα στο χέρι και εξαιρετική αντοχή στα διαβρωτικά υγρά του συνεργείου

ΑΠΟΛΥΤΗ ΑΝΕΣΗ

Αντικραδασμικό: απορροφητικό υλικό και εκλεπτυσμένος σχεδιασμός για μείωση των κραδασμών



ΣΦΥΡΙΑ ΜΕ ΛΑΒΗ ΑΠΟ ΚΑΡΥΔΙΑ

ΤΡΙΠΛΟ ΣΤΕΛΕΧΟΣ

ΕΞΑΓΩΓΙΚΗ ΛΑΒΗ Καλύτερο κράτημα στο χέρι

ΔΙΑΦΟΡΕΤΙΚΗ ΘΕΡΜΙΚΗ ΕΠΕΞΕΡΓΑΣΙΑ της κεφαλής

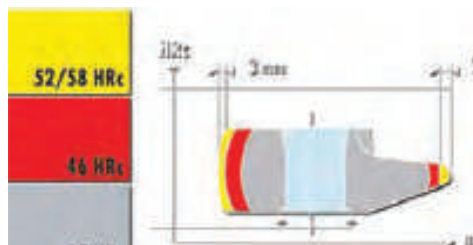

Σφυριά δύο όψεων με λαβή από ίνες



Π mm	Υ mm	Μ mm	kg	
93	30	270	0,470	200C.30PF 17,00 €
100	32	300	0,585	200C.32PF 18,00 €
106	36	300	0,725	200C.36PF 20,00 €
108	40	330	1,025	200C.40PF 25,00 €
138	50	360	1,910	200C.50PF 36,00 €

Σφυριά δύο όψεων με λαβή από καρυδιά



Π mm	Υ mm	Μ mm	kg	
93	30	270	0,527	200H.30PB 13,00 €
100	32	300	0,565	200H.32PB 14,00 €
106	36	300	0,781	200H.36PB 17,00 €
108	40	330	1,063	200H.40PB 18,00 €
138	50	360	1,925	200H.50PB 30,00 €

ΕΓΓΥΗΣΗ FACOM



Όλα τα προϊόντα φωτισμού μας είναι εγγυημένα για **2 ΧΡΟΝΙΑ**.

Η **εγγύηση της FACOM** ισχύει σε όλους τους αντιπροσώπους της FACOM.

Ανακαλύψτε όλες τις πληροφορίες σχετικά με την εγγύηση στην ιστοσελίδα της FACOM: www.facom.fr/garantie

ΑΣΥΡΜΑΤΗ ΛΑΜΠΑ ΕΠΙΘΕΩΡΗΣΗΣ ΜΕ LED «FIND MY LIGHT»



360°

ΑΓΚΙΣΤΡΟ ΚΑΙ ΜΑΓΝΗΤΗΣ

- Εργαστείτε με τα χέρια ελεύθερα
- Εύκολος προσαρμοστικός για γρήγορη εγκατάσταση



ΔΥΝΑΜΗ

- Έως 600 lumen



Η λάμπα που δεν θα χάσετε ξανά!

ΠΕΡΙΣΤΡΕΦΟΜΕΝΟ ΣΩΜΑ 200°

- Εύκολος προσαρμοστικός του λαμπτήρα προς την περιοχική εργασία

ΚΑΙΝΟΤΟΜΙΑ «FIND MY LIGHT»

Ο μοναδικός λαμπτήρας στην αγορά με αυτή την τεχνολογία. Χάρη στις δυνατότητες σύνδεσης, οι χειριστές δεν θα χάνουν πλέον λαμπτήρες που έχουν ξεχαστεί σε κάποια γωνία του εργαστηρίου, στο όχημα κάποιου πελάτη ή που έχουν μείνει αναμμένοι μετά από μια εργασία. Διαχειριστείτε έως και 6 λαμπτήρες στην ίδια περιοχική εργασία.



ΣΥΜΠΕΡΙΛΑΜΒΑΝΟΝΤΑΙ ΑΞΕΣΟΥΑΡ

- Βάση φορτιστή
- Καλώδιο τροφοδοσίας USB
- Προσαρμογέας τροφοδοσίας USB
- Έγχρωμες επικές (το χρώμα αναφέρεται στη συσκευασία)



Βάση φορτιστή

Χαρακτηριστικά:

- **ρυθμισμό 600 lumen για 3,5 ώρες λειτουργίας, ρυθμισμό 300 lumen για 6,5 ώρες λειτουργίας**
- Περιβλήμα ανθεκτικό στο νερό και τη σκόνη (IP 67) Ανθεκτικό στους πιο κοινούς διαλύτες και χημικές ουσίες των συντεθειμένων
- Αντικραδασμικό περίβλημα (IK 08)
- Δείκτης φόρτισης μέσω οθόνης LCD
- Μαγνήτες, άγκιστρα και σπείρωμα
- Περιστρεφόμενο σώμα 200°
- Λοξοτομημένες άκρες

779.CL5PB

236,00 €

ΑΣΥΡΜΑΤΟΣ ΛΕΠΤΟΣ ΛΑΜΠΤΗΡΑΣ ΧΕΙΡΟΣ

Επιπλέον επίπεδος λαμπτήρας

Ο ΛΕΠΤΟΣ ΣΧΕΔΙΑΣΜΟΣ ΠΑΡΕΧΕΙ ΜΕΓΙΣΤΗ ΠΡΟΣΒΑΣΙΜΟΤΗΤΑ ΣΕ ΠΕΡΙΟΡΙΣΜΕΝΟΥΣ ΚΑΙ ΣΤΕΝΟΥΣ ΧΩΡΟΥΣ

ΣΥΜΠΕΡΙΛΑΜΒΑΝΟΝΤΑΙ ΑΞΕΣΟΥΑΡ

- Καλώδιο φόρτισης USB
- Φορτιστής ρεύματος USB



ΑΓΚΙΣΤΡΑ ΚΑΙ ΜΑΓΝΗΤΗΣ

3 επίπεδα ισχύος:

- **400 lumen με αυτονομία 8 ώρες 250 lumen με αυτονομία 17 ώρες 40 lumen με αυτονομία 40 ώρες**
- Δείκτης στάθμης μπαταρίας LCD
- Περιβλήμα ανθεκτικό στο νερό και τη σκόνη : IP67
- Πρακτικό:
 - 2 μαγνήτες (στο πίσω μέρος)
 - 2 άγκιστρα, εκ των οποίων το ένα μπορεί να περιστραφεί (360°)
 - Micro USB. Τυπική υποδοχή

779.SILR2PB

131,00 €

ΛΑΜΠΑ ΤΣΕΠΗΣ

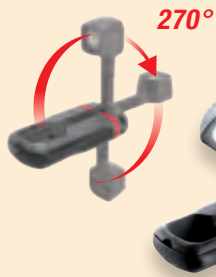

270°

ΑΓΚΙΣΤΡΟ ΕΛΑΤΗΡΙΟΥ

Μπορεί να ανοίξει με το ένα χέρι και προσφέρει ένα ευρύ φάσμα δυνατοτήτων ανάρτησης.

LED υψηλής ποιότητας σε εύκαμπτη ράβδο

ΔΕΙΚΤΗΣ ΦΟΡΤΙΣΗΣ της μπαταρίας στο πίσω μέρος

Ο εικονικός λαμπτήρας τσέπης FACOM επαναπροσδιορίζεται!

ΛΕΙΤΟΥΡΓΙΑ ΧΩΡΙΣ ΧΕΡΙΑ ΑΝΙΧΝΕΥΤΗΣ ΚΙΝΗΣΗΣ

- Ενεργοποίηση/απενεργοποίηση περνώντας το χέρι μπροστά από τη λάμπα
- Λειτουργία χωρίς χέρια ή ενεργοποίηση/απενεργοποίηση με το κουμπί on/off



ΙΣΧΥΣ / ΑΥΤΟΝΟΜΙΑ

- Μέγιστο: 250 lumen / 3h
- Ελάχιστο: 125 lumen / 6h

ΜΕΓΑΛΗΣ ΑΝΤΟΧΗΣ

- IP 65 (στεγανό έναντι νερού και σκόνης), ανθεκτική σε κρούσεις IK08

ΠΟΛΥ ΙΣΧΥΡΟ

- Λαμπτήρας LED COB υψηλής ισχύος με επαναφορτιζόμενη μπαταρία ιόντων λιθίου (περιλαμβάνεται καλώδιο φόρτισης USB-C και φορτιστής)

ΣΧΕΔΙΑΣΜΟΣ ΜΙΚΡΟΥ ΜΕΓΕΘΟΥΣ ΠΟΛΛΑΠΛΩΝ ΧΡΗΣΕΩΝ

- 2 μαγνήτες - 1 άγκιστρο ελατηρίου
- Δείκτης φόρτισης στο πίσω μέρος



2 μαγνήτες



779.PCBPB
90,00 €

ΕΠΑΝΑΦΟΡΤΙΖΟΜΕΝΟΣ ΠΡΟΒΟΛΕΑΣ

Μετωπικός και όχι μόνο!



ΛΕΙΤΟΥΡΓΙΑ ΑΝΙΧΝΕΥΤΗΣ ΚΙΝΗΣΗΣ

- Ενεργοποίηση/απενεργοποίηση περνώντας το χέρι μπροστά από τη λάμπα
- Λειτουργία χωρίς χέρια

ΙΣΧΥΣ / ΑΥΤΟΝΟΜΙΑ

- Μέγιστο: 200 lumen / 2h30
- Ελάχιστο: 100 lumen / 5h

ΠΟΛΥ ΙΣΧΥΡΟ

- Επαναφορτιζόμενη λάμπα (υποδοχή micro-USB). COB υψηλής ισχύος με επαναφορτιζόμενη μπαταρία (περιλαμβάνονται καλώδιο φόρτισης USB-C και φορτιστής)

ΜΕΓΑΛΗΣ ΑΝΤΟΧΗΣ

- Στεγανό IP 54 και ανικραδασμικό IK07

ΑΞΕΣΟΥΑΡ

- Καλώδιο USB, φορτιστής δικτύου, στήριγμα κεφαλής

ΑΝΑΚΛΙΝΟΜΕΝΗ ΒΑΣΗ ΣΕ ΓΩΝΙΑ 90°



ΛΕΙΤΟΥΡΓΙΑ ON/OFF

ΝΕΟ ΚΛΙΠ ΣΤΕΡΕΩΣΗΣ

Σύρτε τον λαμπτήρα για να τον προσαρτήσετε ή να τον αφαιρέσετε από τον ιμάντα ή τη βάση. Ο λαμπτήρας μπορεί να χρησιμοποιηθεί μόνος του και μπορεί να στερεωθεί σε μεταλλικές επιφάνειες, χάρη στον μαγνήτη που έχει στο πίσω μέρος.



779.FRT3PB
84,00 €

ΕΠΑΝΑΦΟΡΤΙΖΟΜΕΝΗ ΜΠΑΡΑ ΦΩΤΙΣΜΟΥ



2 ΛΕΙΤΟΥΡΓΙΕΣ:

Κανονική: 1.000 lumen - 4 ώρες αυτονομίας
Ενισχυμένη: 2.000 lumen - 2 ώρες αυτονομίας



2 ΧΡΟΝΙΑ

779.UHPB

236,00 €

ΕΠΑΝΑΦΟΡΤΙΖΟΜΕΝΟΣ ΠΡΟΒΟΛΕΑΣ 1.000 LUMEN

ΥΨΗΛΗ ΑΝΤΟΧΗ

- Ανθεκτική θήκη IK07 και στεγανή IP67 (σκόνη και νερό)

ΥΨΗΛΕΣ ΑΠΟΔΟΣΕΙΣ

- 3 ρυθμίσεις ισχύος:
- ΟΙΚΟΛΟΓΙΚΗ** > 250 Lumen αυτονομία 8 ώρες
- ΚΑΝΟΝΙΚΗ** > 500 Lumen αυτονομία 4 ώρες
- ΕΝΙΣΧΥΜΕΝΗ** > 1.000 Lumens αυτονομία 2 ώρες

ΛΕΙΤΟΥΡΓΙΑ ΕΞΩΤΕΡΙΚΗΣ ΜΠΑΤΑΡΙΑΣ

- Για τη φόρτιση περιφερειακών συσκευών με θύρα USB (τηλέφωνο, tablet κ.λπ.)



- Ένθετο 3/8" για χρήση σε τρίποδο
- Διαστάσεις (Μ x Π x Υ): 135 x 125 x 95 mm
- 1,120 kg



ΡΥΘΜΙΖΟΜΕΝΗ
λαμπίδα στερέωσης



ΑΝΑΚΛΙΝΟΜΕΝΟ
6 μαγνήτες σε 3 πλευρές

ΑΓΚΙΣΤΡΟ
αναδιπλούμενο κατά 360°



2 ΘΥΡΕΣ USB



779.1000RPB
231,00 €

ΕΝΣΥΡΜΑΤΟΣ ΠΡΟΒΟΛΕΑΣ ΒΛΥΕΤΟΟΤΗ®

Ρυθμίστε τον φωτισμό στο συνεργείο σας από το κινητό σας

ΛΕΙΤΟΥΡΓΙΑ BLUETOOTH®
εμβέλεια έως 20 m

ΜΑΓΝΗΤΙΚΗ ΒΑΣΗ
Βάση με αποσπώμενο μαγνήτη για χρήση με τα χέρια ελεύθερα



Δωρεάν εφαρμογή

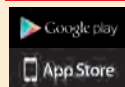

5 ΕΠΙΠΕΔΑ ΦΩΤΕΙΝΟΤΗΤΑΣ

2.000 / 4.000 / 6.000 / 8.000 / 10.000 lumen

- Στεγανή θήκη IP67. Αντοχή σε κρούση IK07
- Αντίθεση και φυσικός φωτισμός: σεβασμός στα χρώματα (CRI85)
- Λειτουργία Bluetooth®:
 - Μπορούν να συνδεθούν έως και 5 προβολείς στο ίδιο κινητό τηλέφωνο.
 - Εμβέλεια έως 20 m
 - Ρύθμιση της έντασης του φωτός κάθε λαμπιέρα ξεχωριστά
- Καλώδιο τροφοδοσίας: 5 m
- Συμβατό με τρίποδο FACOM 779.TRIPODPB (προαιρετικό)
- Διαστάσεις (Μ x Π x Υ): 320 x 150 x 260 mm

ΠΕΡΙΣΤΡΟΦΗ 180°



ΠΕΡΙΣΤΡΟΦΗ 360°



777.SPOTBTPB
394,00 €

ΡΥΘΜΙΖΟΜΕΝΟ ΤΡΙΠΟΔΟ



- Πωλείται μόνο του, συμβατό με 779.1000RPB, 777.SPOTBTPB
- Διαστάσεις διπλωμένο (Π x Β x Υ): 100 x 100 x 780 mm
- Μέγιστες διαστάσεις (Π x Β): 770 x 770 mm
- Μέγιστο ύψος: 2 m
- 4,6 kg

779.TRIPODPB
94,00 €

ΕΓΓΥΗΣΗ FACOM



Όλα τα προϊόντα φωτισμού μας είναι εγγυημένα για **2 ΧΡΟΝΙΑ**.
Η εγγύηση της **FACOM** ισχύει σε όλους τους αντιπροσώπους της FACOM.

Ανακαλύψτε όλες τις πληροφορίες σχετικά με την εγγύηση στην ιστοσελίδα της FACOM: www.facom.fr/garantie

ΛΑΜΠΗΤΗΡΑΣ ΑΚΡΙΒΕΙΑΣ

Ισχυρός & εξαιρετικά μικρού μεγέθους, επαναφορτιζόμενος με νέες δυνατότητες φωτισμού και χρήσης

ΙΣΧΥΣ / ΑΥΤΟΝΟΜΙΑ

- Λειτουργία φακού
- Μέγιστο: 150 lumen / 2h
- Ελάχιστο: 75 lumen / 4h
- Λειτουργία ευρείας δέσμης
- Μέγιστο: 125 lumen / 2h

ΠΟΛΥ ΙΣΧΥΡΟ

- Λαμπτήρας LED COB υψηλής ισχύος με επαναφορτιζόμενη μπαταρία (Micro USB τύπου C)

ΜΕΓΑΛΗΣ ΑΝΤΟΧΗΣ

- IP 67 (στεγανό έναντι νερού και σκόνης), ανθεκτικό σε κρούσεις IK07

ΠΟΛΛΑΠΛΩΝ ΧΡΗΣΕΩΝ

- 3 μαγνήτες + περιστρεφόμενο κλιπ

ΑΞΕΣΟΥΑΡ

- Καλώδιο USB και φορτιστής δικτύου

2 ΜΑΓΝΗΤΕΣ ΣΤΟ ΚΛΙΠ

Λειτουργία χωρίς χέρια

1 ΜΑΓΝΗΤΗΣ ΣΥΓΚΡΑΤΗΣΗΣ

Ιδανικό για να πιάνετε βίδες, παξιμάδια, ροδέλες κ.λπ.



ΠΕΡΙΣΤΡΕΦΟΜΕΝΟ ΚΛΙΠ 270°



779.PEN2PB

65,00 €

ΦΑΚΟΙ LED



Περισσότερες από 50 ώρες αυτονομίας



Φακός μικρού μεγέθους

- 1 LED 3W
- Ρυθμιζόμενη δέσμη φωτός
- Από 43 έως 309 lumen ανάλογα με την επιθυμητή δέσμη
- 39.601 lux σε μέγιστο άνοιγμα 0,5 m
- Μέγιστη απόσταση φωτισμού: 233 m
- 5 λειτουργίες φωτισμού
- Μέγιστη αυτονομία: 51,5 ώρες
- Ταξινόμηση στεγανότητας: IP65
- Παρέχεται με: 4 μπαταρίες AAA, λουράκι καρπού και προστατευτική θήκη



779.CBTPB

94,00 €



Επαναφορτιζόμενο Εξαιρετικά ισχυρό



Επαναφορτιζόμενος λαμπτήρας μικρού μεγέθους

- 1 LED 10 W
- Ρυθμιζόμενη δέσμη φωτός
- Από 175 έως 814 lumen, ανάλογα με την επιθυμητή δέσμη
- 34 225 lux σε μέγιστο άνοιγμα 0,5 m
- Μέγιστη απόσταση φωτισμού: 185 m
- Μέγιστη αυτονομία: 18,5 ώρες
- Χρόνος φόρτισης: 6 ώρες
- Ταξινόμηση στεγανότητας: IP65
- Επαναφορτιζόμενη μπαταρία ιόντων λιθίου
- Φορτιζόμενο μέσω USB
- Περιλαμβάνει: φορτιστή 230V, καλώδιο τροφοδοσίας USB, λουράκι καρπού και προστατευτική θήκη

779.CRTPB

139,00 €



Ιδανικό για την ανίχνευση διαρροών στο σύστημα κλιματισμού



Φακός UV

- 1 LED 1W UV
- Από 395 έως 410 nm
- Αυτονομία: 23 ώρες
- Μέγιστη απόσταση φωτισμού: 50 m
- Ταξινόμηση στεγανότητας: IP67
- Παρέχεται με: 3 μπαταρίες AAA, λουράκι καρπού και προστατευτική θήκη



779.UVTPB

77,00 €

ΛΑΜΠΑ LED ΣΕ ΣΤΥΛΟ



Φακός στυλό

- 1 LED 3W
- 110 lumen
- 2.304 lux στα 0,5 m
- Μέγιστη απόσταση φωτισμού: 48 m
- Αυτονομία: 3,5 ώρες
- Ταξινόμηση στεγανότητας: IP65



Παρέχεται με: 2 μπαταρίες AAA, λουράκι καρπού

779.PBTPB

48,00 €



ΥΨΦΑΣΜΑΤΙΝΕΣ ΕΡΓΑΛΕΙΟΘΗΚΕΣ **PROBAG** : ΠΡΑΚΤΙΚΕΣ ΚΑΙ ΑΝΘΕΚΤΙΚΕΣ



ΥΨΦΑΣΜΑ ΥΨΗΛΗΣ ΑΝΤΟΧΗΣ

- Ύφασμα αντοχής 1.200 ντενιέ



ΕΥΚΟΛΗ ΜΕΤΑΦΟΡΑ

- Ρυθμιζόμενος μάντας μεταφοράς με ενισχυμένο μαξιλάρι
- Χειρολαβές



ΓΡΗΓΟΡΗ ΚΑΙ ΕΥΚΟΛΗ ΠΡΟΣΒΑΣΗ

- 100% άνοιγμα για εύκολη πρόσβαση στα εργαλεία



ΣΧΕΔΙΑΣΜΕΝΟ ΓΙΑ ΜΕΓΑΛΗ ΔΙΑΡΚΕΙΑ

- Άκαμπτο και στεγανό εσωτερικό για εργαλείοθήκες BS.T και σακίδιο BS.L30PB
- Μεγάλες βάσεις στήριγματος από καουτσούκ στην τσάντα BS.SMBPB



ΠΡΑΚΤΙΚΗ ΤΑΚΤΟΠΟΙΗΣΗ

- Πολυάριθμες τσέπες με γάντζο, χωρίσματα, ιμάντες, ειδικούς χώρους

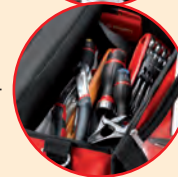

ΤΣΑΝΤΑ ΟΡΓΑΝΩΣΗΣ ΜΕ ΠΛΑΪΝΕΣ ΤΣΕΠΕΣ

ΠΡΑΚΤΙΚΗ

- Πολλαπλοί εσωτερικοί και εξωτερικοί αποθηκευτικοί χώροι
- 2 μεγάλες πλαϊνές τσέπες με άφθονο αποθηκευτικό χώρο (εργαλεία χειρός και ηλεκτρικά εργαλεία)
- Μεγάλα ανοίγματα πλαϊνών τσεπών για πλήρη πρόσβαση στα εργαλεία
- 2 λύσεις μεταφοράς: χειρολαβή, ιμάντας ώμου με ενισχυμένο μαξιλάρι
- Εσωτερική παραγεμισμένη τσέπη για φορτίο υπολογιστή 15"

ΑΝΘΕΚΤΙΚΟ

- Ύφασμα υψηλής πυκνότητας, εξαιρετικά ανθεκτικό
- Άκαμπτο και στεγανό εσωτερικό



Ιδανικό για εργασίες συντήρησης καθ' οδόν



- Διαστάσεις (Μ x Π x Υ) : 430 x 280 x 300 mm
- ΜΕΓΙΣΤΟ ΦΟΡΤΙΟ: 25 ΚΙΛΑ**

BS.2SBPB

83,00 €

ΥΨΦΑΣΜΑΤΙΝΕΣ ΕΡΓΑΛΕΙΟΘΗΚΕΣ

Μίνι PROBAG 14

- Ωφέλιμος όγκος: 34 L
- Πρακτική κάθετη αποθήκευση: άμεση πρόσβαση στα εργαλεία
- Διαστάσεις (Μ x Π x Υ): 390 x 250 x 340 mm
- 2,237 kg
- ΜΕΓΙΣΤΟ ΦΟΡΤΙΟ: 11 ΚΙΛΑ**



BS.T14PB

63,00 €

PROBAG 20

- Ωφέλιμος όγκος: 47 L
- Πρακτική κάθετη αποθήκευση: άμεση πρόσβαση στα εργαλεία
- Διαστάσεις (Μ x Π x Υ): 600 x 310 x 370 mm
- 3,240 kg
- ΜΕΓΙΣΤΟ ΦΟΡΤΙΟ: 15 ΚΙΛΑ**



*Παρέχεται χωρίς εξαρτήματα ή εργαλεία.

BS.T20PB

78,00 €

ΥΨΦΑΣΜΑΤΙΝΗ ΕΡΓΑΛΕΙΟΘΗΚΗ ΜΕ ΡΟΔΕΣ



- Μεγάλη προσβασιμότητα στα περιεχόμενα της τσάντας με τους πολλούς εσωτερικούς και εξωτερικούς αποθηκευτικούς χώρους
- 3 λύσεις μεταφοράς: ρόδες και τηλεσκοπική λαβή, χειρολαβή αλουμινίου με δερμάτινη επένδυση, ιμάντας με μαξιλαράκι ώμου

- Μπορεί επίσης να πάρει την τσάντα φορτίου υπολογιστή BS.PC15
- Ωφέλιμος όγκος: 33 L
- Διαστάσεις (Μ x Π x Υ): 550 x 360 x 440 mm
- 5,4 kg
- ΜΕΓΙΣΤΟ ΦΟΡΤΙΟ: 18 ΚΙΛΑ**



*Παρέχεται χωρίς ανταλλακτικά ή εργαλεία.

BS.R20PB

126,00 €



ΣΑΚΙΔΙΟ ΠΛΑΤΗΣ ΜΕ ΡΟΔΕΣ ΚΑΙ ΤΗΛΕΣΚΟΠΙΚΗ ΛΑΒΗ

ΑΝΘΕΚΤΙΚΟ

- Ύφασμα υψηλής πυκνότητας, εξαιρετικά ανθεκτικό
- Άκαμπτο και στεγανό εσωτερικό
- Τροχοί υψηλής αντοχής

ΠΡΑΚΤΙΚΟ

- Πολλαπλοί εσωτερικοί και εξωτερικοί αποθηκευτικοί χώροι
- 3 λύσεις μεταφοράς: σακίδιο πλάτης, τηλεσκοπική λαβή και ρόδες, λαβή μεταφοράς με το χέρι
- Θήκη για την αποθήκευση των ιμάντων ώμου
- Εσωτερική παραγεμισμένη τσέπη για φορητό υπολογιστή 15"

ΑΝΕΤΟ

- Ρυθμιζόμενοι και παραγεμισμένοι ιμάντες ώμου
- Πλάτη με αφρώδη επένδυση υψηλής πυκνότητας

• Διαστάσεις (Μ x Π x Υ) : 335 x 158 x 554 mm

• 3,854 kg

ΜΕΓΙΣΤΟ ΦΟΡΤΙΟ: 25 ΚΙΛΑ



Ιδανικό για
εργασίες
συντήρησης
καθ' οδόν

*Παρέχεται χωρίς εξαρτήματα ή εργαλεία.

BS.RBPB

115,00 €

ΕΥΧΡΗΣΤΟ ΣΑΚΙΔΙΟ ΠΛΑΤΗΣ ΜΕ ΘΗΚΕΣ

Ανθεκτικό
και πρακτικό



- Ανθεκτικό, αδιάβροχο νάιλον ύφασμα
- Φερμουάρ με λουκέτο
- Έξυπνη εσωτερική οργάνωση: αφαιρούμενες θήκες με σκρατς, κρίκoi για κρέμασμα και αφαιρούμενη τσάντα οργάνωσης
- Ρυθμιζόμενοι και παραγεμισμένοι ιμάντες ώμου
- Ωφέλιμος όγκος: 20 L
- Διαστάσεις (Π x Β x Υ): 300 x 180 x 480 mm

• 2,7 kg

ΜΕΓΙΣΤΟ ΦΟΡΤΙΟ: 10 ΚΙΛΑ

ΜΙΚΡΟΥ ΜΕΓΕΘΟΥΣ

- Ειδικά σχεδιασμένο για σκάλες ασφαλείας και σκάλες με κλωβό ασφαλείας



ΠΡΑΚΤΙΚΟ

- Κρίκoi για το κρέμασμα εργαλείων

ΟΡΓΑΝΩΜΕΝΗ ΑΠΟΘΗΚΕΥΣΗ

- Πολλαπλές λύσεις αποθήκευσης και ανάρτησης



*Παρέχεται χωρίς εξαρτήματα ή εργαλεία.

BS.MCBPB

110,00 €

ΥΦΑΣΜΑΤΙΝΟ ΣΑΚΙΔΙΟ ΠΛΑΤΗΣ

Εξαιρετικά άνετο

- Πλάτη με αφρό υψηλής πυκνότητας
- Ιμάντες ώμου, ζώνες για το στήθος και την κοιλιά, αφρώδεις και ρυθμιζόμενες
- Πολυάριθμες τσέπες και άγκιστρα για την οργάνωση εργαλείων
- Μαλακή θήκη για φορητό υπολογιστή (15")
- Αφαιρούμενη και ευέλικτη τσάντα οργάνωσης
- Χωρητικότητα: 30 λίτρα
- Διαστάσεις (Π x Β x Υ): 355 x 225 x 460 mm

• 3,150 kg

ΜΕΓΙΣΤΟ ΦΟΡΤΙΟ: 12 ΚΙΛΑ



*Παρέχεται χωρίς εξαρτήματα ή εργαλεία.

BS.L30PB

92,00 €



ΜΕΤΑΛΛΙΚΕΣ ΕΡΓΑΛΕΙΟΘΗΚΕΣ 5 ΧΩΡΩΝ



Ανθεκτικότητα

Κλασικό μοντέλο

- Διαστάσεις (Π x Β x Υ): 470 x 220 x 215 mm
- 5 kg

ΜΕΓΙΣΤΟ ΦΟΡΤΙΟ: 25 ΚΙΛΑ

BT.11GPB

59,00 €

Μοντέλο μεγάλου όγκου

- Διαστάσεις (Π x Β x Υ): 560 x 220 x 215 mm
- 6,390 kg

ΜΕΓΙΣΤΟ ΦΟΡΤΙΟ: 30 ΚΙΛΑ

BT.13GPB

72,00 €

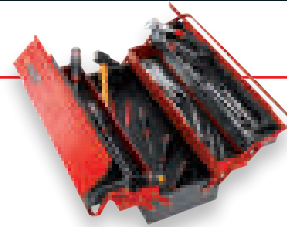

*Παρέχεται χωρίς εξαρτήματα ή εργαλεία.

ΕΠΑΓΓΕΛΜΑΤΙΚΕΣ ΠΛΑΣΤΙΚΕΣ ΕΡΓΑΛΕΙΟΘΗΚΕΣ



- Παρέχεται με 3 πλαστικά τμήματα και 2 ράφια για μύτες
- Διαστάσεις (Μ x Π x Υ): 515 x 300 x 275 mm

• 1,120 kg

ΜΕΓΙΣΤΟ ΦΟΡΤΙΟ: 25 ΚΙΛΑ

BP.P20APB

45,00 €

ΙΔΙΑΙΤΕΡΑ ΣΤΙΒΑΡΗ ΚΑΙ ΑΝΘΕΚΤΙΚΗ

- Λαβή από αλουμίνιο
- Μεταλλικοί καταβάτες ανθεκτικοί στη διάβρωση
- Στεγανότητα IP 54

ΠΡΑΚΤΙΚΗ

- Μεγάλο εσωτερικό για άφθονο αποθηκευτικό χώρο
- Επιφάνεια αυτόματης αποδέσμευσης με αφαιρούμενες θήκες για την αποθήκευση μικρών εξαρτημάτων
- Αυτόματο άνοιγμα και κλείσιμο των τμημάτων
- Δεν υπάρχει κίνδυνος διαρροής μικρών εξαρτημάτων (βίδες, μπουλόνια) κατά τη μεταφορά



- Παρέχεται με 6 πλαστικές θήκες και 2 ράφια για μύτες
- Διαστάσεις (Μ x Π x Υ): 667 x 301 x 275 mm

• 3,150 kg

ΜΕΓΙΣΤΟ ΦΟΡΤΙΟ: 35 ΚΙΛΑ

BP.P26APB

55,00 €



*Παρέχεται χωρίς εξαρτήματα ή εργαλεία.

ΕΡΓΑΛΕΙΟΘΗΚΕΣ FACOM "TOOL BOX"



Αυτόματο κλείσιμο

ΜΑΝΤΑΛΟ ΑΝΟΙΓΜΑΤΟΣ ΜΕ ΤΟ ΕΝΑ ΧΕΡΙ,
αυτόματο κλείσιμο με κούμπωμα

ΜΠΟΡΕΙ ΝΑ ΚΛΕΙΔΩΘΕΙ με λουκέτο (δεν παρέχεται)

+2 ΤΜΗΜΑΤΑ ΤΑΚΤΟΠΟΙΗΣΗΣ

στο καπάκι, προσβάσιμα με κλειστή τη θήκη

ΑΦΑΙΡΟΥΜΕΝΟΣ ΔΙΣΚΟΣ ΜΕΤΑΦΟΡΑΣ

ΔΥΝΑΤΟΤΗΤΑ ΣΤΟΙΒΑΞΗΣ ΤΩΝ ΕΡΓΑΛΕΙΟΘΗΚΩΝ

Διαθέσιμες σε 3 μεγέθη



Μικρό μοντέλο 16"

- Διαστάσεις (Π x Β x Υ): 394 x 220 x 162 mm
- 1,120 kg

ΜΕΓΙΣΤΟ ΦΟΡΤΙΟ: 17 ΚΙΛΑ

BP.C16NPB

19,00 €

Μεσαίο μοντέλο 19"

- Διαστάσεις (Π x Β x Υ): 486 x 266 x 236 mm
- 2 kg

ΜΕΓΙΣΤΟ ΦΟΡΤΙΟ: 25 ΚΙΛΑ

BP.C19NPB

28,00 €

Μεγάλο μοντέλο 24"

- Διαστάσεις (Π x Β x Υ): 595 x 281 x 260 mm
- 2,750 kg

ΜΕΓΙΣΤΟ ΦΟΡΤΙΟ: 28 ΚΙΛΑ

BP.C24NPB

39,00 €

*Παρέχεται χωρίς εξαρτήματα ή εργαλεία.



ΚΑΙΝΟΤΟΜΙΑ

ΒΑΛΙΤΣΑ ΓΙΑ ΕΡΓΑΛΕΙΑ ΜΕ ΡΟΔΕΣ

ΑΝΘΕΚΤΙΚΗ

- Σώμα και κάλυμμα από πολυπροπυλένιο ενισχυμένο με ίνες γυαλιού
- Μεγάλοι αντιδιαβρωτικοί μεταλλικοί σύνδεσμοι

ΑΣΦΑΛΕΙΑΣ

- Δυνατότητα τοποθέτησης λουκέτου (δεν παρέχεται)

ΑΝΕΤΗ

- Χοντρή λαβή μεταφοράς με επικάλυψη καουτσούκ



ΜΕΓΙΣΤΗ ΠΡΟΣΒΑΣΙΜΟΤΗΤΑ

- Πτυσσόμενη κατασκευή για πλήρη ορατότητα και εύκολη πρόσβαση στα εργαλεία σας

ΣΤΑΘΕΡΗ

- Αυτόματα αναδιπλούμενα πόδια που ασφαλίζουν το καπάκι στην ανοικτή θέση για την αποφυγή ανατροπής

ΜΕΓΙΣΤΗ ΕΥΕΛΙΞΙΑ

- Εργονομική τηλεσκοπική λαβή 3 θέσεων από αλουμίνιο
- Τροχοί Ø 75 mm με ρουλεμάν για βέλτιστη ευελιξία



Μικρού μεγέθους και πρακτική



1

2

3

ΠΡΑΚΤΙΚΗ

3 χώροι για βέλτιστη αποθήκευση και πρόσβαση:

- 1 Μια αφαιρούμενη δομή σαν καβαλέτο με χώρους αποθήκευσης εξοπλισμένους με λαστικένιες ακίδες για τη συγκράτηση και την προστασία των εργαλείων.
- 2 Μια επιφάνεια διαχωρισμού διατρεί τα εργαλεία στη θέση τους κατά τη μεταφορά και μπορεί να χρησιμοποιηθεί ως εφεδρική επιφάνεια εργασίας όταν ταξιδεύετε.
- 3 Το κάτω μέρος της θήκης με ένα τμήμα κατά μήκος, 4 τμήματα με αφαιρούμενα διαχωριστικά, 3 περιέκτες με καπάκι (περιλαμβάνονται).

NEO

ΒΑΛΙΤΣΑ ΓΙΑ ΕΡΓΑΛΕΙΑ ΜΕ ΡΟΔΑΚΙΑ ΜΟΝΗ

- Διαστάσεις (με τη λαβή σε έκταση) : 54 x 40 x 43,5 cm
- **Μέγιστο φορτίο 30 kg**
- 7,6 kg

*Παρέχεται χωρίς εργαλεία ή αξεσουάρ.

BV.R30PB

176,00 €

NEO

ΣΕΤ FACOM® / DEWALT® ΣΕ ΒΑΛΙΤΣΑ ΓΙΑ ΕΡΓΑΛΕΙΑ ΜΕ ΡΟΔΑΚΙΑ

ΒΑΛΙΤΣΑ ΓΙΑ ΕΡΓΑΛΕΙΑ ΜΕ ΡΟΔΑΚΙΑ

+ ΜΙΑ ΕΠΙΛΟΓΗ ΑΠΟ 39 ΕΡΓΑΛΕΙΑ FACOM® :

- 12 γερμανοπόλυγωνα σειράς 440 : 8 - 9 - 10 - 11 - 12 - 13 - 14 - 15 - 16 - 17 - 18 - 19 mm
- 1 x Γαλλικό κλειδί 101 ταχείας ρύθμισης 10"
- 8 κατσαβίδια PROTOWIST®:
 - ⊖ 2 x 75 - 4 x 100 - 5,5 x 125 - 6,5 x 100
 - ⊕ 1 x 100 - 2 x 125
 - ⊕ 1 x 100 - 2 x 125
- 1 δοκιμαστικό κατσαβίδι χαμηλής τάσης με μακρύ στέλεχος
- 1 σετ από 9 μακριά αλλεν με σφαιρική κεφαλή: 1,5 - 2 - 2,5 - 3 - 4 - 5 - 6 - 8 - 10 mm
- 3 πέννες: 1 γκαζοανάγιο 250 mm, 1 κόφτης 160 mm, 1 μυστοίμπιδο με λυγισμένη μύτη 160 mm
- 1 Σφυρί με λαβή από γραφίτη 300 mm
- 1 σιδηροπρίονο 60l
- 1 x κοπίδι 9 mm με ανταλλακτικές λεπίδες
- 1 ψαλίδι ηλεκτρολόγου με περίβλημα
- 1 μετροταινία 3 m

+ ΕΝΑ ΔΡΑΠΑΝΟΚΑΤΣΑΒΙΔΟ DEWALT ΚΑΙ ΑΞΕΣΟΥΑΡ ΣΕ ΑΦΡΩΔΗ ΘΗΚΗ:

- 1 δραπανοκατσαβίδο XR 12V χωρίς ψήκτρεις
- 1 φορτιστής γενικής χρήσης 10,8 V / 14,4 V / 18 V - μπαταρίες από 1,3 AH έως 5 AH LH-ON
- 2 μπαταρίες XR 10,8 V 2 AH LH-ON
- Μικρή θήκη Toughcase με 25 μύτες για κατσαβίδι



ΕΠΙΠΛΕΟΝ

- Ειδικός χώρος για κασετίνα NANO! (δεν παρέχεται)



BV.R30CMD1PF

726,00 €



ΝΕΟ

ΕΡΓΑΛΕΙΟΦΟΡΟΣ ΣΥΝΕΡΓΕΙΟΥ ROLL

ΕΥΧΡΗΣΤΟΣ

- 2 ενσωματωμένες χειρολαβές με μαλακή επίστρωση από δύο υλικά: μία για τη μετακίνηση και μία για την ανύψωση του καροτσιού πάνω από εμπόδια

ΕΥΕΛΕΙΑ

- 4 τροχοί Ø 100 mm, 2 σταθεροί και 2 περιστρεφόμενοι, ένας με φρένο για εύκολη μετακίνηση



ΝΕΟΣ ΠΑΓΚΟΣ ΕΡΓΑΣΙΑΣ

- Μεγάλη επιφάνεια εργασίας με υπερυψωμένες άκρες 560 x 460 mm, κατασκευασμένη από πολυπροπυλένιο με υαλόνημα για μεγαλύτερη αντοχή σε χτυπήματα και υδρογονάνθρακες.
- Αντοχή σε στατικό φορτίο 200 kg
- Ειδικός χώρος για 3 κατασβίδια

ΠΛΗΡΗΣ

- 2 μεταλλικά ράφια με αποσπώμενες μαύρες πλάκες από ABS για προστασία και εύκολη συντήρηση
- 2 πιθανές θέσεις για το κεντρικό ράφι.
- Ωφέλιμες διαστάσεις ραφιών (Μ x Π) : 595 x 455 mm



- Παρέχεται μη συναρμολογημένο. Γρήγορη και εύκολη εγκατάσταση
- Διαστάσεις με τη λαβή (Π x Β x Υ) : 779 x 515 x 972 mm
- 19 κιλά

ROLL.UC3SM3PF

253,00 €

ΝΕΟ

ΤΡΟΧΗΛΑΤΟΣ ΕΡΓΑΛΕΙΟΦΟΡΟΣ ΜΕ 6 ΣΥΡΤΑΡΙΑ ΑΣΦΑΛΕΙΑΣ

Safety Lock System



ΑΣΦΑΛΕΙΑ

- Εργαλειοφόρος εξυπηρέτησης με σύστημα "SAFETY LOCK SYSTEM" το οποίο αποτρέπει το ταυτόχρονο άνοιγμα πολλών συρταριών για να αποφευχθεί ο κίνδυνος ανατροπής.
- Κεντρικό σύστημα κλειδώματος, τοποθετημένο στο μπροστινό μέρος για καλύτερη προσβασιμότητα (παρέχεται με 2 κλειδιά, εκ των οποίων το 1 είναι αρθρωτό)



ΕΝΙΣΧΥΜΕΝΟΣ ΠΑΓΚΟΣ ΕΡΓΑΣΙΑΣ

- + 25% μεγαλύτερη επιφάνεια εργασίας (560 x 460 mm)
- Πάγκος εργασίας από πολυπροπυλένιο, ανθεκτικός σε χτυπήματα και υδρογονάνθρακες, με ενσωματωμένο χείλος για την αποφυγή πτώσης εργαλείων
- Αντοχή της επιφάνειας σε στατικό φορτίο: 800 kg
- Ειδικός χώρος για 3 κατασβίδια

ΣΥΡΤΑΡΙΑ ΜΕ ΚΛΕΙΔΩΜΑ ΑΣΦΑΛΕΙΑΣ

- Νέα ανακινώμενη πρόσψη συρταριού από πολυπροπυλένιο με **άγκιστρα ασφαλείας** = κανένας κίνδυνος ανοίγματος κατά τη μετακίνηση

ΕΥΧΡΗΣΤΟ

- Διπλή λαβή από δύο υλικά, μία για τη μετακίνηση και μία για την ανύψωση του εργαλειοφόρου πάνω από εμπόδια
- 4 τροχοί Ø 125 mm, 2 περιστρεφόμενοι (ένας με φρένο) και 2 σταθεροί. Παρέχεται συναρμολογημένο

ΕΞΑΡΤΗΜΑΤΑ

- Τα πλαινά δέχονται τα περισσότερα πλευρικά εξαρτήματα JET (σελίδα 47).
- Συμπεριλαμβάνεται υποδοχή για φιάλες

3 Θήκες ανά συρτάρι

- 3 συρτάρια ύψους 60 mm
- 2 συρτάρια ύψους 130 mm
- 1 συρτάρι ύψους 200 mm
- Μέγιστο φορτίο ανά συρτάρι: 20 / 25 / 30 kg

- Συνολικές διαστάσεις συμπεριλαμβανομένων των τροχών και του πάγκου εργασίας (Π x Β x Υ) : 779 x 515 x 972 mm
- 55 κιλά

ROLL.6NM3ASPF

674,00 €



ΚΑΙΝΟΤΟΜΙΑ

ΤΡΟΧΗΛΑΤΟΙ ΕΡΓΑΛΕΙΟΦΟΡΟΙ ΜΕ 6 ΣΥΡΤΑΡΙΑ

Διατηρείται το πνεύμα του ROLL. Νέα χαρακτηριστικά!

ΕΥΧΡΗΣΤΟΣ

- Διπλή λαβή δύο υλικών, μία για τη μετακίνηση και μία για την ανύψωση του εργαλειοφόρου πάνω από εμπόδια

ΕΞΑΡΤΗΜΑΤΑ

- Διάτρητες πλευρές που δέχονται μεγάλο μέρος της σειράς εξαρτημάτων JET (κατάλογος F18), καθώς και τη σειρά εξαρτημάτων MYJET (σειρά 2021).
- Περιλαμβάνεται υποδοχή για φιάλες



ΕΥΕΛΕΙΑ

- 4 τροχοί Ø 125 mm, 2 περιστρεφόμενοι (ένας με φρένο) και 2 σταθεροί
- Ο εργαλειοφόρος παρέχεται με τοποθετημένους τροχούς



ΝΕΟΣ ΠΑΓΚΟΣ ΕΡΓΑΣΙΑΣ

- +25% μεγαλύτερη επιφάνεια εργασίας
- Πάγκος εργασίας από πολυπροπυλένιο με ίνες, ανθεκτικός στα χτυπήματα και τους υδρογονάνθρακες
- **Ενσωματωμένο χείλος** για να μην πέφτουν τα εργαλεία κατά τις μετακινήσεις
- Ειδικός χώρος για 3 κασάβιδια

ΝΕΑ ΣΥΡΤΑΡΙΑ ΜΕ ΚΛΕΙΔΩΜΑ ΑΣΦΑΛΕΙΑΣ

- Νέα ανακλινόμενη πρόσψη συρταριού από πολυπροπυλένιο με **άγκιστρα ασφαλείας**: δεν υπάρχει κίνδυνος ανοίγματος κατά τη μετακίνηση
- Κεντρικό σύστημα κλειδώματος, τοποθετημένο στο μπροστινό μέρος για **καλύτερη προσβασιμότητα** (παρέχεται με δύο κλειδιά, εκ των οποίων το ένα αρθρωτό)



ΔΕΙΤΕ ΤΟ ΒΙΝΤΕΟ

Οι εργαλειοφόροι μας κατασκευάζονται στο Feuquières-en-Vimeu (80, Somme).

NEO

ΕΡΓΑΛΕΙΟΦΟΡΟΣ ROLL M3



Εργαλειοφόρος με 6 συρτάρια

- 3 συρτάρια ύψους 60 mm
- 2 συρτάρια ύψους 130 mm
- 1 συρτάρι ύψους 200 mm
- Μέγιστο φορτίο ανά συρτάρι: 20 / 25 / 30 kg
- Ωφέλιμες διαστάσεις συρταριών (Π x Β x Υ) : 569 x 421 x 60 / 130 / 200 mm
- Αντοχή σε στατικό φορτίο του πάγκου εργασίας : 800 kg
- Συνολικές διαστάσεις συμπεριλαμβανομένων των τροχών και του πάγκου εργασίας (Π x Β x Υ) : 779 x 515 x 972 mm

▲ 55 κιλά

■ ROLL.6M3APF
□ ROLL.6NM3APF

525,00 €

NEO

ΕΡΓΑΛΕΙΟΦΟΡΟΣ ROLL M4



Εργαλειοφόρος με 6 συρτάρια

- 3 συρτάρια ύψους 60 mm
- 2 συρτάρια ύψους 130 mm
- 1 συρτάρι ύψους 200 mm
- Μέγιστο φορτίο ανά συρτάρι: 25 / 30 / 35 κιλά
- Ωφέλιμες διαστάσεις συρταριών (Π x Β x Υ) : 759 x 421 x 60 / 130 / 200 mm
- Αντοχή σε στατικό φορτίο του πάγκου εργασίας : 900 kg
- Συνολικές διαστάσεις συμπεριλαμβανομένων των τροχών και του πάγκου εργασίας (Π x Β x Υ) : 969 x 515 x 972 mm

▲ 68 κιλά

■ ROLL.6M4APF
□ ROLL.6NM4APF

674,00 €



ΝΕΟ

ΤΡΟΧΗΛΑΤΗ ΘΗΚΗ ROLL

**ΑΝΑΔΙΠΛΟΥΜΕΝΗ
ΜΕΤΑΛΛΙΚΗ ΛΑΒΗ**

ΕΥΧΡΗΣΤΟΣ

- Διπλή λαβή από δύο υλικά, μία για τη μετακίνηση και μία για την ανύψωση του εργαλειοφόρου πάνω από εμπόδια

ΕΞΑΡΤΗΜΑΤΑ

- Συμπεριλαμβάνεται υποδοχή για φιάλες

ΕΥΕΛΙΞΙΑ

- 4 τροχοί Ø 125 mm, 2 περιστρεφόμενοι (ένας με φρένο) και 2 σταθεροί
- Παρέχεται συναρμολογημένο



ΕΝΙΣΧΥΜΕΝΟΣ ΠΑΓΚΟΣ ΕΡΓΑΣΙΑΣ

- **+25% μεγαλύτερη επιφάνεια εργασίας** (560 x 460 mm) σε σχέση με την παλιά έκδοση ROLL
- Πάγκος εργασίας από πολυπροπυλένιο με ίνες, ανθεκτικός στα χτυπήματα και τους υδρογονάνθρακες
- Αντοχή της επιφάνειας σε στατικό φορτίο: **800 kg**
- **Ενσωματωμένο χείλος** για να μην πέφτουν τα εργαλεία
- Ειδικός χώρος για 3 κατασβίδια

ΝΕΑ ΣΥΡΤΑΡΙΑ ΜΕ ΚΛΕΙΔΩΜΑ ΑΣΦΑΛΕΙΑΣ

- Νέα ανακλινόμενη πρόσψη συρταριού από πολυπροπυλένιο με **άγκιστρα ασφαλείας** = κανένας κίνδυνος ανοίγματος κατά τη μετακίνηση
- Κεντρικό σύστημα κλειδώματος, τοποθετημένο στο μπροστινό μέρος για **καλύτερη προσβασιμότητα** (παρέχεται με δύο κλειδιά, εκ των οποίων το ένα αρθρωτό)



Τροχήλατος εργαλειοφόρος με 4 συρτάρια - 3 θήκες ανά συρτάρι

- 3 συρτάρια ύψους 60 mm
- 1 συρτάρι ύψους 130 mm
- Μέγιστο φορτίο ανά συρτάρι: 20 / 25 κιλά
- Ωφέλιμες διαστάσεις συρταριών (Π x Β x Υ) : 569 x 421 x 60 / 130 mm
- Συνολικές διαστάσεις συμπεριλαμβανομένων των τροχών και του πάγκου εργασίας (Π x Β x Υ) : 779 x 580 x 622 mm

📦 39 κιλά

ROLL.CR4M3APF

479,00 €

ΝΕΟ

ΤΡΟΧΗΛΑΤΕΣ ΘΗΚΕΣ JET

Ιδανικό για εργασίες συντήρησης καθ' οδόν

**ΛΑΒΗ
ΑΝΑΔΙΠΛΟΥΜΕΝΗ**

ΠΙΟ ΕΥΧΡΗΣΤΟ

- Ενσωματωμένη λαβή με μαλακή επίστρωση δύο υλικών σε κάθε πλευρά του εργαλειοφόρου για εύκολη μετακίνηση και πέρασμα εμποδίων

ΜΕΓΑΛΗ ΕΥΕΛΙΞΙΑ

- Μικρή προσπάθεια εκκίνησης, μεγάλη διάρκεια ζωής, υψηλή αντοχή σε βαριά φορτία
- 4 τροχοί Ø 125 mm, 2 σταθεροί και 2 περιστρεφόμενοι, ο καθένας με φρένο. Παρέχεται συναρμολογημένο



ΝΕΟΣ ΠΑΓΚΟΣ ΕΡΓΑΣΙΑΣ

- **+25% μεγαλύτερη επιφάνεια εργασίας** (605 x 461 mm), σε σχέση με το JET+
- **Πιο ανθεκτικός**: πλάκα αλουμινίου 2 mm με φινιρίσμα κόκκων ρυζιού πάνω από ξύλινη επιφάνεια 15 mm. Ανθεκτικότητα σε χτυπήματα και υδρογονάνθρακες
- Αντοχή της επιφάνειας σε στατικό φορτίο: 900 kg
- **Ενσωματωμένο χείλος 14 mm** για να μην πέφτουν τα εργαλεία

ΠΙΟ ΣΤΙΒΑΡΗ ΚΑΤΑΣΚΕΥΗ

- Ελαστομερείς θερμοπλαστικοί προφυλακτικές στις **4 γωνίες και στα συρτάρια, πιο εύκαμπτοι και πιο προεξέχοντες**, για καλύτερη απορρόφηση κραδασμών

ΝΕΑ ΣΥΡΤΑΡΙΑ

- Συρτάρια με πλήρες άνοιγμα
- Αλουμιένιες προσόψεις με γάντζους ασφαλείας = κανένας κίνδυνος ανοίγματος κατά τη μετακίνηση
- **Κεντρικό κλειδίωμα** (παρέχεται με 2 κλειδιά, το ένα εκ των οποίων είναι αρθρωτό)

Τροχήλατος εργαλειοφόρος με 4 συρτάρια - 3 θήκες ανά συρτάρι

- 3 συρτάρια ύψους 60 mm
- 1 συρτάρι ύψους 130 mm
- Μέγιστο φορτίο ανά συρτάρι: 20 / 25 κιλά
- Ωφέλιμες διαστάσεις συρταριών (Π x Β x Υ) : 569 x 421 x 60 / 130 mm
- Συνολικές διαστάσεις συμπεριλαμβανομένων των τροχών και του πάγκου εργασίας (Π x Β x Υ) : 814 x 580 x 696 mm

📦 55 κιλά

☐ JET.CR4M3APF

☐ JET.CR4NM3APF

758,00 €

NEO

JET POWER ΕΡΓΑΛΕΙΟΦΟΡΟΙ ΜΕ 6 ΣΥΡΤΑΡΙΑ

Αποθήκευση και φόρτιση των ηλεκτρικών εργαλείων.

ΕΞΑΡΤΗΜΑΤΑ

- Ο πάγκος εργασίας και τα πλαίσια του εργαλειοφόρου μπορούν να εξοπλιστούν με **διάφορα εξαρτήματα** (βλ. λεπτομέρειες στις σελίδες 46-47).

ΠΙΟ ΣΤΙΒΑΡΗ ΚΑΤΑΣΚΕΥΗ

- Ελαστομερείς θερμοπλαστικοί προφυλακτήρες στις **4 γωνίες και στα συρτάρια, πιο εύκαμπτοι και πιο προεξέχοντες**, για καλύτερη απορρόφηση κραδασμών

ΕΥΧΡΗΣΤΟ

- 4 τροχοί Ø 125 mm, 2 σταθεροί και 2 περιστρεφόμενοι, ο καθένας με φρένο. Μειωμένη προσπάθεια εκκίνησης
- Οι εργαλειοφόροι παρέχονται με τοποθετημένους τους τροχούς



NEOS ΠΑΓΚΟΣ ΕΡΓΑΣΙΑΣ

- **+25% μεγαλύτερη επιφάνεια εργασίας**
- **Πιο ανθεκτικό:** πλάκα αλουμινίου 2 mm με φινιρίσμα κόκκων ρυζιού πάνω από ξύλινη επιφάνεια 15 mm. Ανθεκτικότητα σε χτυπήματα και υδρογονάνθρακες
- **Μεγαλύτερη λειτουργικότητα:** ενσωματωμένη λαβή από δύο υλικά σε κάθε πλευρά του εργαλειοφόρου
- **Ενσωματωμένο χείλος 14 mm** για να μην πέφτουν τα εργαλεία
- **ΚΑΙΝΟΤΟΜΙΑ:** ράγες αλουμινίου σχεδιασμένες ως **ένα ολοκληρωμένο σύστημα ανάρτησης εξαρτημάτων**



NEA ΣΥΡΤΑΡΙΑ

- **Πλήρως ανοιγόμενα συρτάρια**
- Αλουμινένιες ανακλινόμενες προσόψεις με γάντζο ασφαλείας
- Κεντρικό κλειδίωμα (παρέχεται με 2 κλειδιά, το ένα εκ των οποίων είναι αρθρωτό)

ΗΛΕΚΤΡΙΚΟ ΣΥΡΤΑΡΙ

- Ύψος συρταριού 270 mm, συμπεριλαμβανομένων:
- 1 ενσωματωμένο πολυπρίζο με 3 πρίζες σούκο + 2 USB **1**
- 3 ή 4 αρθρωτές βάσεις με γενική προστασία από καουτσούκ για ηλεκτρικά εργαλεία (ανάλογα με το μοντέλο) **2**
- 1 αφαιρούμενη θήκη για την αποθήκευση μικρών αντικειμένων (smartphone, φορτισμένες μπαταρίες κ.τ.λ.) **3**
- 1 αφαιρούμενο μεταλλικό διαχωριστικό **4**
- 1 διαθέσιμος όγκος για 2 ή 3 φορτιστές μπαταριών (ανάλογα με το μοντέλο) **5**



Οι εργαλειοφόροι μας κατασκευάζονται στο Feuquières-en-Vimeu (80, Somme). Παρέχεται χωρίς εργαλεία ή αξεσουάρ.

Το ηλεκτρικό συρτάρι διατίθεται ξεχωριστά. Διατίθεται στην έκδοση με 4 θήκες ανά συρτάρι.



3 θήκες ανά συρτάρι

- 4 συρτάρια ύψους 60 mm
- 1 συρτάρι ύψους 130 mm
- 1 συρτάρι ύψους 270 mm
- Μέγιστο φορτίο ανά συρτάρι: 20 / 30 / 35 κιλά
- Ωφέλιμο μέγεθος πάγκου εργασίας 605 x 461 mm
- Αντοχή σε στατικό φορτίο 900 kg
- Συνολικές διαστάσεις συμπεριλαμβανομένου του πάγκου εργασίας (Π x Β x Υ) : 814 x 575 x 1.005 mm

JET.6NM3APOWERPF

1.162,00 €

67 κιλά



4 θήκες ανά συρτάρι

- 4 συρτάρια ύψους 60 mm
- 1 συρτάρι ύψους 130 mm
- 1 συρτάρι ύψους 270 mm
- Μέγιστο φορτίο ανά συρτάρι: 25 / 30 / 45 kg
- Ωφέλιμο μέγεθος πάγκου εργασίας 797 x 461 mm
- Αντοχή σε στατικό φορτίο 1.000 kg
- Συνολικές διαστάσεις συμπεριλαμβανομένου του πάγκου εργασίας (Π x Β x Υ) : 1.004 x 575 x 1.005 mm

JET.6NM4APOWERPF

1.230,00 €

85 κιλά



ΝΕΟ

ΕΡΓΑΛΕΙΟΦΟΡΟΙ **JET**

Η απάντηση σε όλες τις ανάγκες σας!



ΔΕΙΤΕ ΤΟ ΒΙΝΤΕΟ



ΠΑΓΚΟΣ ΕΡΓΑΣΙΑΣ

- Εξαιρετικά μεγάλη επιφάνεια εργασίας: **+25% σε σχέση με το JET+**.
- **Πιο ανθεκτικός**: πλάκα αλουμινίου 2 mm με φινίρισμα κόκκων ρυζιού πάνω από ξύλινη επιφάνεια 15 mm. Αντέχει σε χτυπήματα και υδρογονάνθρακες
- **Ενσωματωμένο χείλος 14 mm** για να μην πέφτουν τα εργαλεία κατά τις μετακινήσεις



ΚΑΙΝΟΤΟΜΙΑ

- Ράγες αλουμινίου **σχεδιασμένες ως ένα ολοκληρωμένο σύστημα** ανάρτησης εξαρτημάτων Γρήγορη και ασφαλής τοποθέτηση των εξαρτημάτων

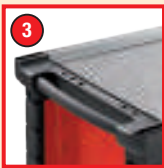

ΠΙΟ ΕΥΧΡΗΣΤΟΣ

- Ενσωματωμένη λαβή με μαλακή επίστρωση δύο υλικών **σε κάθε πλευρά του εργαλειοφόρου** για εύκολη μετακίνηση και πέρασμα εμποδίων



ΝΕΑ ΣΥΡΤΑΡΙΑ

- **Πλήρως ανοιγόμενα συρτάρια**: χάρη στα κουζινέτα με ρουλεμάν
- Αλουμινένιες ανακλινόμενες προσόψεις με γάντζο ασφαλείας
- Κεντρικό σύστημα κλειδώματος με 2 κλειδιά, εκ των οποίων το ένα είναι αρθρωτό



ΠΙΟ ΣΤΙΒΑΡΗ ΚΑΤΑΣΚΕΥΗ

- Ελαστομερείς θερμοπλαστικοί προφυλακτικές στις **4 γωνίες και στα συρτάρια, πιο εύκαμπτοι και πιο προεξέχοντες**, για καλύτερη απορρόφηση κραδασμών



ΜΕΓΑΛΗ ΕΥΕΛΕΙΑ

- Μειωμένη προσπάθεια εκκίνησης
- Μεγάλη διάρκεια ζωής
- Υψηλή αντοχή σε βαριά φορτία
- Οι εργαλειοφόροι παρέχονται με ήδη τοποθετημένους τους τροχούς

3 ΘΗΚΕΣ ΑΝΑ ΣΥΡΤΑΡΙ

Ένα σύνολο επιδόσεων

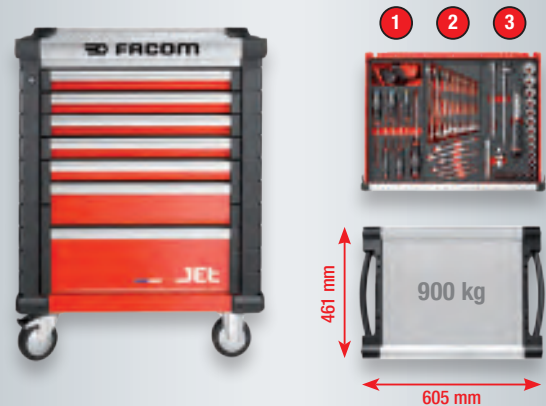

- **15 έως 24 θήκες** χωρισμένες σε συρτάρια 60 και 130 mm (μπορούν να τοποθετηθούν θήκες και σε συρτάρια 200 και 270 mm)
- **140 έως 170 kg συνολική δυνατότητα φορτίου** στα συρτάρια, ανάλογα με τη σύνθεση των συρταριών
- Αντοχή σε στατικό φορτίο **900 kg**
- 4 τροχοί Ø 125 mm, 2 σταθεροί, 2 περιστρεφόμενοι ο καθένας με φρένο
- Συνολικές διαστάσεις συμπεριλαμβανομένου του πάγκου εργασίας (Π x Β x Υ): 814 x 575 x 1.005 mm

8 ΣΥΡΤΑΡΙΑ



- 6 συρτάρια ύψους 60 mm = 18 θήκες
- 2 συρτάρια ύψους 130 mm = 6 θήκες
- Μέγιστο φορτίο ανά συρτάρι: 20 / 25 κιλά
- Ωφέλιμες διαστάσεις συρταριών (Π x Β x Υ): 569 x 421 x 60 / 130 mm
- 75 κιλά

JET.8M3APF
 JET.8NM3APF
1.113,00 €

7 ΣΥΡΤΑΡΙΑ



- 5 συρτάρια ύψους 60 mm = 15 θήκες
- 1 συρτάρι ύψους 130 mm = 3 θήκες
- 1 συρτάρι ύψους 200 mm
- Μέγιστο φορτίο ανά συρτάρι: 20 / 25 / 30 kg
- Ωφέλιμες διαστάσεις συρταριών (Π x Β x Υ): 569 x 421 x 60 / 130 / 200 mm
- 71 κιλά

JET.7M3APF
 JET.7NM3APF
1.004,00 €

6 ΣΥΡΤΑΡΙΑ



- 4 συρτάρια ύψους 60 mm = 15 θήκες
- 1 συρτάρι ύψους 130 mm = 3 θήκες
- 1 συρτάρι ύψους 270 mm
- Μέγιστο φορτίο ανά συρτάρι: 20 / 25 / 30 kg
- Ωφέλιμες διαστάσεις συρταριών (Π x Β x Υ): 569 x 421 x 60 / 130 / 270 mm
- 67 κιλά

JET.6M3APF
 JET.6NM3APF
900,00 €

Οι εργαλειοφόροι μας κατασκευάζονται στο Feuquières-en-Vimeux (80, Somme).

4 ΘΗΚΕΣ ΑΝΑ ΣΥΡΤΑΡΙ

Χώρος ιδανικός για τακτοποίηση

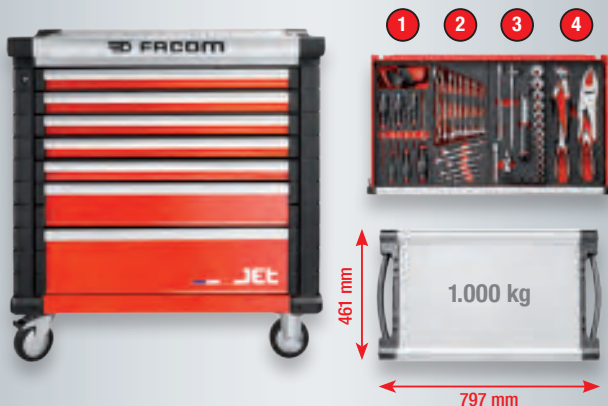

- 20 έως 32 θήκες σε συρτάρια 60 και 130 mm (τα συρτάρια 200 και 270 mm μπορούν επίσης να δεχθούν θήκες)
- 175 έως 210 kg συνολική δυνατότητα φορτίου στα συρτάρια, ανάλογα με τη σύνθεση των συρταριών
- Αντοχή σε στατικό φορτίο **1.000 kg**
- 4 τροχοί Ø 125 mm, 2 σταθεροί, 2 περιστρεφόμενοι ο καθένας με φρένο
- Συνολικές διαστάσεις συμπεριλαμβανομένου του πάγκου εργασίας (Π x Β x Υ): 1.004 x 575 x 1.005 mm

8 ΣΥΡΤΑΡΙΑ

- 6 συρτάρια ύψους 60 mm = 24 θήκες
- 2 συρτάρια ύψους 130 mm = 8 θήκες
- Μέγιστο φορτίο ανά συρτάρι: 25 / 30 κιλά
- Ωφέλιμες διαστάσεις συρταριών (Π x Β x Υ): 759 x 421 x 60 / 130 mm

JET.8M4APF
 JET.8NM4APF
1.186,00 €

93 κιλά

7 ΣΥΡΤΑΡΙΑ

- 5 συρτάρια ύψους 60 mm = 20 θήκες
- 1 συρτάρι ύψους 130 mm = 4 θήκες
- 1 συρτάρι ύψους 200 mm
- Μέγιστο φορτίο ανά συρτάρι: 25 / 30 / 40 κιλά
- Ωφέλιμες διαστάσεις συρταριών (Π x Β x Υ): 759 x 421 x 60 / 130 / 200 mm

JET.7M4APF
 JET.7NM4APF
1.128,00 €

90 κιλά

6 ΣΥΡΤΑΡΙΑ

- 4 συρτάρια ύψους 60 mm = 16 θήκες
- 1 συρτάρι ύψους 130 mm = 4 θήκες
- 1 συρτάρι ύψους 270 mm
- Μέγιστο φορτίο ανά συρτάρι: 25 / 30 / 45 kg
- Ωφέλιμες διαστάσεις συρταριών (Π x Β x Υ): 759 x 421 x 60 / 130 / 270 mm

JET.6M4APF
 JET.6NM4APF
1.020,00 €

85 κιλά

5 ΘΗΚΕΣ ΑΝΑ ΣΥΡΤΑΡΙ

Αποθηκευτικός χώρος ασύγκριτης χωρητικότητας

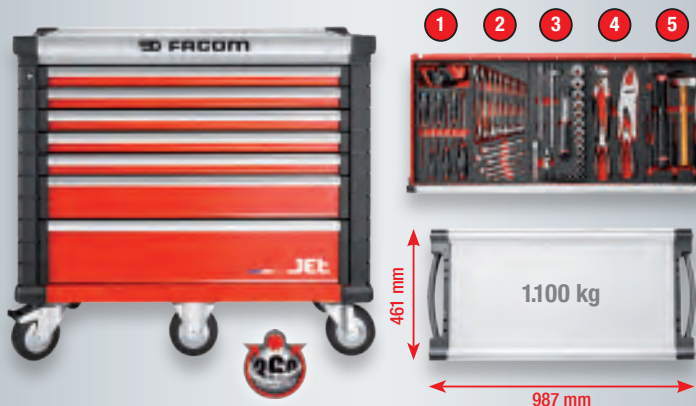

- 30 έως 40 θήκες σε συρτάρια 60 και 130 mm (μπορούν επίσης να χρησιμοποιηθούν συρτάρια 200 mm για θήκες)
- 265 έως 290 kg συνολική δυνατότητα φορτίου στα συρτάρια, ανάλογα με τη σύνθεση των συρταριών
- Αντοχή σε στατικό φορτίο **1.100 kg**
- 6 τροχοί υψηλής απόδοσης 160 mm Ø, 4 περιστρεφόμενοι (2 με φρένα) και 2 σταθεροί
- Συνολικές διαστάσεις συμπεριλαμβανομένου του πάγκου εργασίας (Π x Β x Υ): 1.194 x 575 x 1.035 mm

8 ΣΥΡΤΑΡΙΑ

- 6 συρτάρια ύψους 60 mm = 30 θήκες
- 2 συρτάρια ύψους 130 mm = 10 θήκες
- Μέγιστο φορτίο ανά συρτάρι: 35 / 40 κιλά
- Ωφέλιμες διαστάσεις συρταριών (Π x Β x Υ): 948 x 421 x 60 / 130 mm

JET.8M5APF
 JET.8NM5APF
1.614,00 €

119 κιλά

7 ΣΥΡΤΑΡΙΑ

- 5 συρτάρια ύψους 60 mm = 25 θήκες
- 1 συρτάρι ύψους 130 mm = 5 θήκες
- 1 συρτάρι ύψους 200 mm
- Μέγιστο φορτίο ανά συρτάρι: 35 / 40 / 50 kg
- Ωφέλιμες διαστάσεις συρταριών (Π x Β x Υ): 948 x 421 x 60 / 130 / 200 mm

JET.7M5APF
 JET.7NM5APF
1.568,00 €

116 κιλά

ΔΗΜΙΟΥΡΓΗΣΤΕ ΤΟΝ ΔΙΚΟ ΣΑΣ ΣΤΑΘΜΟ ΕΡΓΑΣΙΑΣ!

- Ο πάγκος εργασίας και τα πλαίσια του εργαλειοφόρου JET μπορούν να εξοπλιστούν με διάφορα εξαρτήματα, από τα πιο βασικά έως τα πιο εξελιγμένα.
- Ανακαλύψτε όλα τα **προαιρετικά** αξεσουάρ που διατίθενται στις **σελίδες 46 - 47**

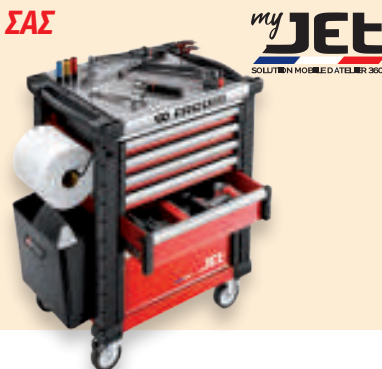

my **JET**
SOLUTION MOBILE ATELIER 3000



NEO

ΕΞΑΡΤΗΜΑΤΑ ΓΙΑ ΕΠΕΚΤΑΣΗ ΤΟΥ ΠΑΓΚΟΥ ΕΡΓΑΣΙΑΣ



Ξύλινο πάγκος εργασίας M3

- Ξύλινο επάνω μέρος που καλύπτει ολόκληρη την επιφάνεια του εργαλειοφόρου M3A
- Μπορεί επίσης να τοποθετηθεί σε εργαλειοφόρο M4A και M5A
- Συμβατό με JET (σειρά 2021)

🏋️ 10 κιλά

JET.WA14M3

271,91 €

Τιμή Γενικού Καταλόγου



Ξύλινο πάγκος εργασίας M4

- Ξύλινο επάνω μέρος που καλύπτει ολόκληρη την επιφάνεια του εργαλειοφόρου M4A
- Μπορεί επίσης να τοποθετηθεί σε εργαλειοφόρο M5A και M3A
- Συμβατό με JET (σειρά 2021)

🏋️ 12,50 kg

JET.WA14M4



Ξύλινο πάγκος εργασίας M5

- Ξύλινο επάνω μέρος που καλύπτει ολόκληρη την επιφάνεια του εργαλειοφόρου M5A
- Μπορεί επίσης να τοποθετηθεί σε εργαλειοφόρο M3A και M4A
- Συμβατό με JET (σειρά 2021)

🏋️ 15 κιλά

JET.WA14M5



Επέκταση πάγκου εργασίας πολλαπλών χρήσεων

- Μεγάλη τσάντα για την ενσώρευση εργαλείων, μπουκαλιών, θηκών κ.λπ.
- Μέγιστο φορτίο 20 κιλά
- Συμβατό με JET (σειρά 2021)

🏋️ 9 κιλά

JET.WA21



Βάση μέγγνησης

- Μεγάλης αντοχής: κόντρα πλακέ οξιάς 28 mm
- Η μέγγνηση δεν παρεχεται
- Συμβατό με JET (σειρά 2021)

🏋️ 4 κιλά

JET.WA17PF

108,00 €



Επέκταση πάγκου εργασίας με υποδοχή για φιάλες και ρολό χαρτού

- Συμβατό με JET (σειρά 2021)

🏋️ 4,2 kg

JET.WA5-1

NEO

ΑΞΕΣΟΥΑΡ ΓΙΑ ΕΠΑΝΩ ΜΕΡΟΣ



Υποστήριξη μέσω υπολογιστή

- Η βάση μπορεί να γέρνει και να περιστρέφεται ανάλογα με τις ανάγκες σας.
- Συμβατό με JET (σειρά 2021)

🏋️ 2,1 kg

JET.WA3PF

140,00 €



Σχέδια και εργαλεία υποστήριξης

- Μπορεί να εμφανίσει πολλαπλά έγγραφα ή/και να χωρέσει έως και 3 θήκες
- Μέγιστο φορτίο 5 kg
- Συμβατό με JET (σειρά 2021)

🏋️ 2,4 kg

JET.WA12PF

60,00 €



Υποστήριξη σειράς επισκευών

- Μεταλλική θήκη φύλλων A4 με κλιπ για να κρατάτε τα έγγραφά σας
- Συμβατό με JET (σειρά 2021)

🏋️ 0,8 kg

JET.WA13PF

54,00 €



Κιτ πολλαπλών λειτουργιών 1

- Αποτελείται από: 1 πλαίσιο JET.WA22-1, 1 διάτρητο πάνελ JET.WA22-2A και 1 ανακλινόμενο ράφι JET.WA22-5
- Συμβατό με JET (σειρά 2021)

🏋️ 7 κιλά

JET.WA22KIT1PF

201,00 €



Κιτ πολλαπλών λειτουργιών 2

- Αποτελείται από: 1 πλαίσιο JET.WA22-1, 2 ανακλινόμενα ράφια JET.WA22-5
- Συμβατό με JET (σειρά 2021)

🏋️ 6 κιλά

JET.WA22KIT2PF

232,00 €



Δομή

- Σας επιτρέπει να συνδυάσετε πάνελ, ράφια, σωλήνες, για την τακτοποίηση διαφόρων εργαλείων
- Συμβατό με JET (σειρά 2021)

🏋️ 3,6 kg

JET.WA22-1



Διάτρητο πάνελ

- Διάτρητο πάνελ 6 x 6 mm σε βήματα των 12 mm
- Στοιβαζόμενο με 1 πάνελ JET.WA22-2A ή JET.WA22-2B
- Συμβατό με JET (σειρά 2021)

🏋️ 2 κιλά

JET.WA22-2A



Πίνακας αναρτήσεων

- Χαλύβδινη κατασκευή με υψηλής ποιότητας κονιοεπίχρισμα
- Στοιβαζόμενο με 1 πάνελ JET.WA22-2A ή JET.WA22-2B
- Συμβατό με JET (σειρά 2021)

🏋️ 2,2 kg

JET.WA22-2B



Μικρό επικλινές ράφι

- Για την αποθήκευση εργαλείων, βιδών κ.λπ.
- Γρήγορη και ασφαλής στερέωση στο διάτρητο πάνελ JET.WA22-2A
- Μέγιστο φορτίο 2 κιλά
- Συμβατό με JET (σειρά 2021)*

🏋️ 0,6 kg

JET.WA22-3



Μακρύ επικλινές ράφι

- Για την αποθήκευση εργαλείων, δίσκων βιδών κ.λπ. Μπορεί να φιλοξενήσει 1 αφρώδη ή θερμοδιαμορφωμένη θήκη
- Γρήγορη και ασφαλής στερέωση στο διάτρητο πάνελ JET.WA22-2A
- Μέγιστο φορτίο 3 kg
- Συμβατό με JET (σειρά 2021)*

🏋️ 0,8 kg

JET.WA22-4



Ανακλινόμενο ράφι

- Γρήγορη και ασφαλής στερέωση στη δομή JET.WA22-1
- Κλίση σε 3 διαφορετικές γωνίες (0° - 15° - 30°)
- Μέγιστο φορτίο 3 kg
- Συμβατό με JET (σειρά 2021)

🏋️ 1,6 kg

JET.WA22-5



Στήριγμα παρμηριζ

- Στήριγμα γενικής χρήσης για την αφαίρεση/μεταφορά παρμηριζ και τμημάτων αμαξώματος
- Μέγιστο φορτίο: 100 kg
- Συμβατό με JET (σειρά 2021)

🏋️ 1,7 kg

JET.WA23PF

147,00 €

* Συμβατό με όλα τα διάτρητα πάνελ FACOM®.



my **JET**
SOLUTION MOBILE D'ATELIER 360°



ΔΗΜΙΟΥΡΓΗΣΤΕ ΤΟΝ ΣΤΑΘΜΟ ΕΡΓΑΣΙΑΣ ΣΑΣ ΣΤΑ ΜΕΤΡΑ ΣΑΣ!

ΔΕΙΤΕ ΤΟ ΒΙΝΤΕΟ



ΠΛΗΡΗΣ ΣΕΙΡΑ ΑΞΕΣΟΥΑΡ ΓΙΑ ΜΕΓΙΣΤΟ ΕΠΙΠΕΔΟ ΥΠΗΡΕΣΙΩΝ

ΝΕΟ

ΠΛΕΥΡΙΚΑ ΑΞΕΣΟΥΑΡ



Κάδος απορριμμάτων 25 L

- Συμβατό με όλους τους εργαλειοφόρους FACOM*
- Γρήγορη τοποθέτηση και εύκολη αφαίρεση

▲ 3,7 kg

JET.LA5-2PF

97,00 €



Στήριγμα για σακούλες απορριμμάτων με καπάκι

- Ποδοκίνητο πεντάλ
- Μπορεί να δεχθεί σακούλα 200 L (δεν παρέχεται)
- Συμβατό με JET (σειρά 2021) και JET+*

▲ 6,8 kg

JET.LA5-2PPF

182,00 €



Κιτ καθαριότητας

- Περιλαμβάνει 1 υποδοχή για φιάλες, 1 υποδοχή για ρολό χαρτιού και 1 κάδο απορριμμάτων 25 L
- Συμβατό με JET (σειρά 2021)

▲ 7,9 kg

JET.WA5PF

190,00 €



Αντικλεπτική μπάρα

- Κλειδαριά (δεν παρέχεται)
- Συμβατό με JET (σειρά 2021)

▲ 6 κιλά

JET.WA9



Υποδοχή ηλεκτρικών φορτιών εργαλείων

- Για την τοποθέτηση φορτίου 3 ηλεκτρικών φορτιών εργαλείων
- Συμβατό με εργαλειοφόρους JET και ROLL (σειρά 2021), JET+

▲ 1,6 kg

JET.LA19PF

77,00 €



Μπάρα τροφοδοσίας

- Με 3 πρίζες σούκο και 2 θύρες USB
- Ενσωματωμένη θήκη για έγγραφα ή για το τηλέφωνο και το tablet σας
- Συμβατό με εργαλειοφόρους JET και ROLL (σειρά 2021)*

▲ 2,4 kg

JET.LA20PF

89,00 €



Πλαϊνό ντουλάπι

- Επιτρέπει την τακτοποίηση μεγάλων ή/και ακριβών εργαλείων
- Κλειδαριά (παρέχεται με 2 κλειδιά)
- Συμβατό με JET (σειρά 2021) και JET+

▲ 7,4 kg

JET.LA8PF

178,00 €



Πλευρική θήκη δοχείου

- Για την τακτοποίηση σπρέι, προϊόντων καθαρισμού κ.λπ.
- Συμβατό με όλους τους εργαλειοφόρους FACOM*

▲ 1,4 kg

JET.LA1PF

62,00 €



Πλευρική θήκη εγγράφων

- Για την αποθήκευση εγγράφων A4
- Συμβατό με όλους τους εργαλειοφόρους FACOM*

▲ 1,4 kg

JET.LA2PF

38,00 €



Πτυσσόμενο πλευρικό ράφι

- Δυνατότητα φορτίου: 20 kg
- Επιφάνεια εργασίας: 36 x 45 cm
- Συμβατό με JET (σειρά 2021) και JET+

▲ 4,7 kg

JET.LA16



Σετ από 2 μεταλλικά άγκιστρα

- Σας επιτρέπει να τακτοποιείτε τις μπουμπίνες καλωδίων, τα εργαλεία σας ή αντικείμενα μεγάλου μήκους που δεν χωράνε σε συρτάρι.

• Συμβατό με JET (σειρά 2021)

▲ 0,5 kg

JET.WA18PF

15,00 €

* Μπορεί επίσης να τοποθετηθεί στο πλαίσιο των επιπέδων JETLINE και RWS.



ΝΕΟ

ΚΙΝΗΤΟΙ ΠΑΓΚΟΙ ΕΡΓΑΣΙΑΣ ΜΕ 7 ΣΥΡΤΑΡΙΑ

• Διαθέσιμο •

από τον Φεβρουάριο του 2022

ΕΞΑΙΡΕΤΙΚΑ ΜΕΓΑΛΗ ΕΠΙΦΑΝΕΙΑ ΕΡΓΑΣΙΑΣ

- +25% επιφάνεια εργασίας (987 x 461 mm)
- Πιο ανθεκτική:
- πλάκα αλουμινίου 2 mm με φινιρίσμα κόκκων ρυζιού πάνω από ξύλινη επιφάνεια 15 mm.
- Ανθεκτικότητα σε χτυπήματα και υδρογονάνθρακες
- Αντοχή της επιφάνειας σε στατικό φορτίο: 1.100 kg
- Ενωματωμένο χείλος 14 mm
- για να μην πέφτουν τα εργαλεία
- Μεγαλύτερη λειτουργικότητα:
- Ενωματωμένη λαβή από δύο υλικά, με μαλακή επίστρωση σε κάθε πλευρά του εργαλειοφόρου

ΝΕΑ ΣΥΡΤΑΡΙΑ

- Πλήρως ανοιγόμενα συρτάρια
- Αλουμινένιες προσόψεις με γάντζους ασφαλείας = κανένας κίνδυνος ανοίγματος κατά τη μετακίνηση
- Κεντρικό κλείδωμα (παρέχεται με 2 κλειδιά, εκ των οποίων το 1 είναι αρθρωτό)
- Ελαστομερείς θερμοπλαστικοί προφυλακτῆρες στις 4 γωνίες και στα συρτάρια = καλύτερη απορρόφηση κραδασμών

ΔΕΧΕΤΑΙ ΑΞΕΣΟΥΑΡ

- Ο πάγκος εργασίας και τα πλαίσια του πάγκου εργασίας μπορούν να εξοπλιστούν με πολυάριθμα αξεσουάρ (βλ. λεπτομέρειες στις σελίδες 46-47).



ΕΣΩΤΕΡΙΚΟ ΜΕΓΑΛΟΥ ΟΓΚΟΥ

- Για την τακτοποίηση ογκωδών αντικειμένων
- Διαστάσεις (Π x Β x Υ): 378 x 499 x 673 mm (πλάτος διέλευσης με ανοιχτή πόρτα 292 mm)
- Κλείδωμα της πόρτας με κλειδί
- Πανομοίτυπο κλειδί για τα συρτάρια και το εσωτερικό



Κινητοί πάγκοι εργασίας με 7 συρτάρια 3 θήκες ανά συρτάρι

- 5 συρτάρια ύψους 60 mm
- 1 συρτάρι ύψους 130 mm
- 1 συρτάρι ύψους 200 mm
- Μέγιστο φορτίο: 20/25/35 kg
- Ωφέλιμες διαστάσεις συρταριών (Π x Β x Υ): 569 x 421 x 60 / 130 / 200 mm.
- Συνολικές διαστάσεις συμπεριλαμβανομένων των τροχών και του πάγκου εργασίας (Π x Β x Υ): 1194 x 575 x 1035 mm
- 100 kg

* Οι πάγκοι εργασίας μας παρέχονται άδειοι, χωρίς θήκες ή εργαλεία.

JET.T7M3APF
JET.T7NM3APF

1.557,00 €

ΜΕΓΑΛΗ ΕΥΕΛΙΞΙΑ

- Μειωμένη προσπάθεια εκκίνησης
- Υψηλή αντοχή σε βαριά φορτία
- 4 τροχοί Ø 160 mm, 2 σταθεροί και 2 περιστρεφόμενοι, ο καθένας με φρένο (τοποθετημένοι)

ΚΑΘΙΣΤΙΚΟΣ ΣΤΑΘΜΟΣ ΕΡΓΑΣΙΑΣ

ΕΡΓΟΝΟΜΙΑ ΚΑΙ ΠΑΡΑΓΩΓΙΚΟΤΗΤΑ

Αυτός ο σταθμός εργασίας είναι ιδανικός για την υγεία του χειριστή και βελτιστοποιεί την παραγωγικότητα. Η πρόσβαση στα εργαλεία, το κλείδωμα των τροχών και η μετακίνηση μπορούν να γίνουν από καθιστή θέση.

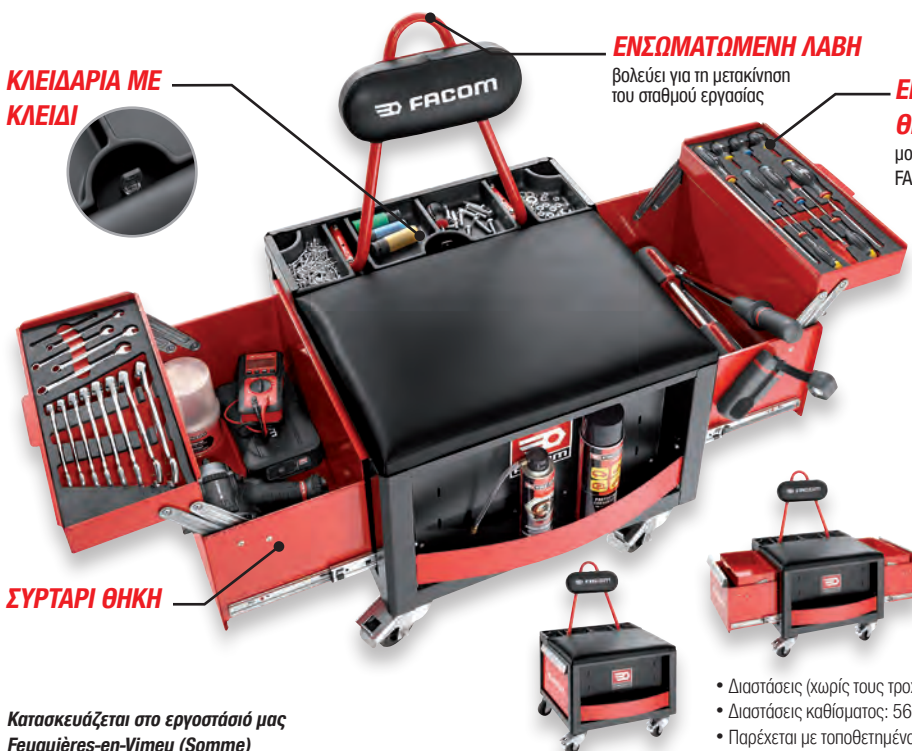

ΚΛΕΙΔΑΡΙΑ ΜΕ ΚΛΕΙΔΙ



ΕΝΩΜΑΤΩΜΕΝΗ ΛΑΒΗ

βολεύει για τη μετακίνηση του σταθμού εργασίας

ΕΠΕΚΤΑΣΙΜΗ ΘΗΚΗ

μορφή θήκης FACOM

ΣΥΡΤΑΡΙ ΘΗΚΗ

Κατασκευάζεται στο εργοστάσιό μας Feuquières-en-Vimeu (Somme)

ΜΕΓΑΛΗ ΕΥΕΛΙΞΙΑ ΚΑΙ ΣΤΑΘΕΡΟΤΗΤΑ

- 4 x 80 mm περιστρεφόμενοι τροχοί, 2 εκ των οποίων διαθέτουν φρένο
- Επιτρέπει την εύκολη μετακίνηση. Δεν υπάρχει κίνδυνος ανατροπής

ΠΟΛΛΟΙ ΑΠΟΘΗΚΕΥΤΙΚΟΙ ΧΩΡΟΙ ΠΟΛΛΑΠΛΩΝ ΧΡΗΣΕΩΝ

- Συρτάρι με προεξοχή για οργανωμένη αποθήκευση
- Βέλτιστη πρόσβαση στα εργαλεία σε απόσταση χειριού
- Συμβατό με αφρώδεις και θερμοδιαμορφωμένες επιφάνειες 1/3 FACOM
- 2 συρτάρια για αποθήκευση ογκωδών αντικειμένων, ιδανικά για ηλεκτρικά εργαλεία, σπρέι κ.λπ.
- Θήκη για μπουκάλι στο μπροστινό μέρος. Δίσκος μικρών εξαρτημάτων στο πίσω μέρος του καθίσματος

ΣΤΙΒΑΡΟ ΚΑΙ ΑΝΕΤΟ

- Ύψος καθίσματος: 47 cm
- Υποστηρίζει βάρος έως 150 kg
- Άνετο κάθισμα: αφρός υψηλής πυκνότητας (30kg/m³) και κάλυμμα από PVC

Παρέχεται χωρίς εργαλεία ή αξεσουάρ.

- Διαστάσεις (χωρίς τους τροχούς): 580 x 640 x 840 mm
- Διαστάσεις καθίσματος: 560 x 400 x 40 mm
- Παρέχεται με τοποθετημένους τροχούς

35 kg

TCS-P1PF

580,00 €

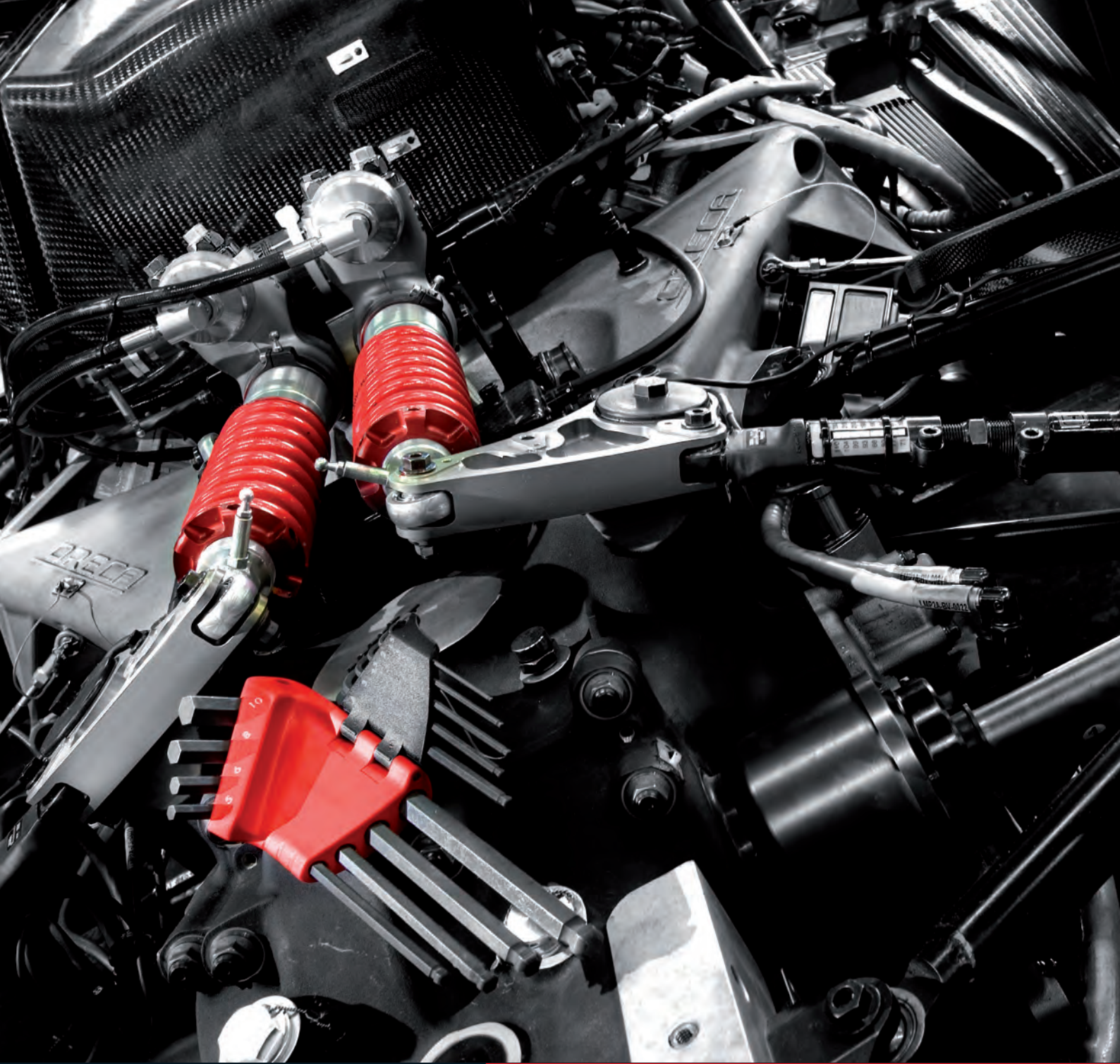

Η ΠΟΙΟΤΗΤΑ έχει ΟΝΟΜΑ

Ο συνεργάτης σας
για εργαλεία χειρός





ΛΥΣΗ ΑΠΟΘΗΚΕΥΣΗΣ ΣΕ ΟΧΗΜΑΤΑ: ΕΥΕΛΙΞΙΑ & ΟΡΓΑΝΩΣΗ

• Διαθέσιμο •
από τον Μάρτιο του 2022



MATRIX



ΣΕΤ

Διαστάσεις: Π 990 x Β 375 x Υ 1306 mm
Βάρος: 76 Kg



ΣΕΤ

Διαστάσεις: Π 990 x Β 375 x Υ 1014 mm
Βάρος: 74 Kg

Κωδικός	Περιγραφή	Ρσ.
F50000023	ΚΟΥΤΙ ΜΕ ΘΗΚΕΣ/ΣΥΡΤΑΡΙΑ	1
F50000062	ΚΟΥΤΙ ΜΕ ΣΥΡΤΑΡΙΑ	1
F50020009	ΔΙΕΛΕΥΣΗ ΤΡΟΧΩΝ	1
U50020066	ΒΑΣΗ ΓΙΑ ΡΟΛΟ ΧΑΡΤΙΟΥ	1
F50020048	ΜΠΑΡΑ ΣΤΕΡΕΩΣΗΣ	1
F50030078	ΡΑΦΙ ΓΙΑ ΤΣΑΝΤΕΣ	1
F50030049	ΚΟΛΩΝΕΣ 375MM - ΣΕΙΡΑ 5003 ΜΕ	1

Κωδικός	Περιγραφή	Ρσ.
F50000024	ΚΟΥΤΙ ΜΕ ΘΗΚΕΣ/ΣΥΡΤΑΡΙΑ	1
F50000063	ΚΟΥΤΙ ΜΕ ΣΥΡΤΑΡΙΑ	1
F50020012	ΔΙΕΛΕΥΣΗ ΤΡΟΧΩΝ	1
F50020031	ΡΑΦΙ	1
U50020066	ΒΑΣΗ ΓΙΑ ΡΟΛΟ ΧΑΡΤΙΟΥ	1

MATRIX: Η λύση της FACOM για τον εξοπλισμό όλων των τύπων επαγγελματικών οχημάτων!

Η FACOM λανσάρει το MATRIX, την έξυπνη, αρθρωτή και εύκολη στην εγκατάσταση λύση για τον εξοπλισμό των επαγγελματικών οχημάτων.

Όποιο και αν είναι το μέγεθος του οχήματός σας, μπορείτε να το εξοπλίσετε ώστε να γίνει ένα κινητό συνεργείο, όπου όλα είναι διαθέσιμα και τα εργαλεία και ο εξοπλισμός σας αποθηκεύονται με ασφάλεια.

Το MATRIX είναι η λύση που σας επιτρέπει να οργανώνετε τέλεια όλα τα εργαλεία σας όταν βρίσκεστε εν κινήσει και να τα εντοπίζετε αμέσως όταν βρίσκεστε στο χώρο εργασίας.



ΔΙΑΜΟΡΦΩΤΗΣ

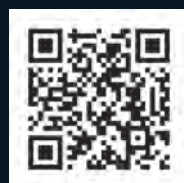

**ΣΧΕΔΙΑΣΤΕ
ΤΟΥΣ ΑΠΟΘΗΚΕΥΤΙΚΟΥΣ ΧΩΡΟΥΣ ΣΑΣ
ΜΕ ΤΟΝ ΔΙΑΜΟΡΦΩΤΗ ΜΑΣ**



ΣΥΣΤΗΜΑ ΛΥΣΕΩΝ ΣΥΝΕΡΓΕΙΟΥ ROLL



ΓΡΗΓΟΡΗ ΕΓΚΑΤΑΣΤΑΣΗ

Χάρη στην αυτόνομη κινούμενη δομή τους, τα έπιπλα μπορούν να τοποθετηθούν ανεξάρτητα από τα τοιχώματα



ΠΑΓΚΟΣ ΕΡΓΑΣΙΑΣ

- 2 μήκη: 1.450 cm ή 2.175 cm
- κόνιρα πλακέ οξιάς 30 mm

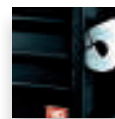

ΕΞΑΡΤΗΜΑΤΑ

Τα πλαίσια του επιπλου μπορούν να εξοπλιστούν με τα πλαίσια εξαρτήματα JETXL (δείτε την πλήρη γκάμα στον κατάλογο της FACOM).



Όλα τα απαραίτητα για τη βελτιστοποίηση του εργαστηρίου σας

5 ΧΡΟΝΙΑ

ΔΙΑΦΟΡΟΙ ΧΩΡΟΙ ΤΑΚΤΟΠΟΙΗΣΗΣ ΚΑΙ ΠΟΙΚΙΛΟΙ

Ντουλάπα ενδυμάτων
Ντουλάπα με πόρτα



Θήκη ψηλά

ΑΣΦΑΛΕΙΑΣ

Όλα τα στοιχεία είναι εξοπλισμένα με κλειδαριά - παρέχεται με 2 κλειδιά

Διάτρητο πάνελ

Ντουλάπα με συρτάρια



ΕΡΓΑΣΙΑ ΜΕ ΑΝΕΣΗ

Για να αυξήσετε το ύψος από 842 mm σε 1.006 mm, απλώς προβάψτε επεκτάσεις. Ιδανικό για να εργάζεστε όρθιοι και να αξιοποιείτε στο έπακρο τον αποθηκευτικό σας χώρο. Ο εργαλειοφόρος χωράει κάτω από τον πάγκο εργασίας. Τα συρτάρια και οι πόρτες έχουν λαβές από πολυπροπυλένιο.

ΟΜΟΡΦΟ ΦΙΝΙΡΙΣΜΑ

- Προαιρετικές μεταλλικές λαβίδες φινιρίσματος
- Προαιρετικά ρυθμιζόμενα πόδια
- Εποξική βαφή σε σκόνη - κόκκινο 3020

ΣΕΤ RWS-4

ΚΩΔΙΚΟΣ	ΠΕΡΙΓΡΑΦΗ	ΠΟΣΟΤ.
RWS-MBSPPBS	RWS - Μονάδα βάσης 2 θυρών	1
RWS-MBS6TBS	RWS - Μονάδα βάσης 6 συρταριών	1
RWS-FEETBS	RWS - Σετ από 2 επεκτάσεις	3
RWS-CHSPPBS	RWS - Θήκη ψηλά με 1 πόρτα	2
RWS-TUBESBS	RWS - Κι τοποθέτησης	2
RWS-PPAV1BS	RWS - Διάτρητο πάνελ	4
RWS-PB2	RWS - Ξύλινη επιφάνεια 1.450 mm	1
RWS-A500PPBS	RWS - Ντουλάπι πλήρους πόρτας 500 mm	1

ΠΡΟΑΙΡΕΤΙΚΟ	ΠΕΡΙΓΡΑΦΗ	ΠΟΣΟΤ.
RWS-MASKBS	Σετ με 2 πλαίσια φινιρίσματος	1
JLS2.03BSBS	Σετ με 4 γρύλους ποδιών	3

Δείτε το βίντεο



RWS-4BS

2.834,00 €

ΣΕΤ RWS-3

ΚΩΔΙΚΟΣ	ΠΕΡΙΓΡΑΦΗ	ΠΟΣΟΤ.
RWS-MBSPPBS	RWS - Μονάδα βάσης 2 θυρών	1
RWS-MBS6TBS	RWS - Μονάδα βάσης 6 συρταριών	1
RWS-FEETBS	RWS - Σετ από 2 επεκτάσεις	2
RWS-CHSPPBS	RWS - Θήκη ψηλά με 1 πόρτα	2
RWS-TUBESBS	RWS - Κι τοποθέτησης	2
RWS-PPAV1BS	RWS - Διάτρητο πάνελ	4
RWS-PB2	RWS - Ξύλινη επιφάνεια 1.450 mm	1



ΠΡΟΑΙΡΕΤΙΚΟ	ΠΕΡΙΓΡΑΦΗ	ΠΟΣΟΤ.
RWS-MASKBS	Σετ με 2 πλαίσια φινιρίσματος	1
JLS2.03BS	Σετ με 4 γρύλους ποδιών	2

RWS-3BS

2.211,00 €

ΣΕΤ RWS-5

ΚΩΔΙΚΟΣ	ΠΕΡΙΓΡΑΦΗ	ΠΟΣΟΤ.
RWS-MBSPPBS	RWS - Μονάδα βάσης 2 θυρών	1
RWS-MBS6TBS	RWS - Μονάδα βάσης 6 συρταριών	1
RWS-FEETBS	RWS - Σετ από 2 επεκτάσεις	2
RWS-CHSPPBS	RWS - Θήκη ψηλά με 1 πόρτα	2
RWS-TUBESBS	RWS - Κι τοποθέτησης	3
RWS-PPAV1BS	RWS - Διάτρητο πάνελ	7
RWS-PB3	RWS - Ξύλινη επιφάνεια 2.175 mm	1
RWS-SHELFBS	RWS - Μεταλλικό ράφι	1



ΠΡΟΑΙΡΕΤΙΚΟ	ΠΕΡΙΓΡΑΦΗ	ΠΟΣΟΤ.
RWS-MASKBS	Σετ με 2 πλαίσια φινιρίσματος	1
JLS2.03BS	Σετ με 4 γρύλους ποδιών	2

RWS-5BS

2.480,00 €



ΠΑΓΚΟΙ ΕΡΓΑΣΙΑΣ ΒΑΡΕΩΣ ΤΥΠΟΥ

ΔΙΑΘΕΣΙΜΟ ΣΕ **ΚΟΚΚΙΝΟ** ΚΑΙ **ΜΑΥΡΟ**

ΚΑΤΑΣΚΕΥΑΖΕΤΑΙ
ΣΤΗ ΓΑΛΛΙΑ

ΞΥΛΙΝΗ ΕΠΙΦΑΝΕΙΑ

Ύψος 850 mm

Ύψος 1055 mm

ΑΝΟΞΕΙΔΩΤΗ ΕΠΙΦΑΝΕΙΑ

Ύψος 850 mm

Ύψος 1055 mm

ΠΑΓΚΟΣ ΕΡΓΑΣΙΑΣ
7 ΣΥΡΤΑΡΙΩΝ



JLS3-2MW7DL

2.490,64 €
Τιμή Γενικού Καταλόγου



JLS3-2MW7DH

2.697,90 €
Τιμή Γενικού Καταλόγου



JLS3-2MS7DL

2.722,28 €
Τιμή Γενικού Καταλόγου



JLS3-2MS7DH

2.929,57 €
Τιμή Γενικού Καταλόγου

ΠΑΓΚΟΣ ΕΡΓΑΣΙΑΣ
13 ΣΥΡΤΑΡΙΩΝ



JLS3-2MW13DL

3.483,17 €
Τιμή Γενικού Καταλόγου



JLS3-2MW13DH

3.810,90 €
Τιμή Γενικού Καταλόγου



JLS3-2MS13DL

3.736,41 €
Τιμή Γενικού Καταλόγου



JLS3-2MS13DH

4.064,15 €
Τιμή Γενικού Καταλόγου

ΠΑΓΚΟΣ ΕΡΓΑΣΙΑΣ
7 ΣΥΡΤΑΡΙΩΝ
+ ΝΤΟΥΛΑΠΙ



JLS3-2MW7DSCL

4.056,89 €
Τιμή Γενικού Καταλόγου



JLS3-2MW7DSCH

4.4264,17 €
Τιμή Γενικού Καταλόγου



JLS3-2MS7DSCL

4.288,55 €
Τιμή Γενικού Καταλόγου



JLS3-2MS7DSCH

4.495,81 €
Τιμή Γενικού Καταλόγου

1 ΜΗΚΟΣ, 2 ΎΨΗ ΕΡΓΑΣΙΑΣ

- Μοναδικό μήκος: 2.182mm = μεγάλη επιφάνεια εργασίας
- Ύψος: 850mm ή 1.025 mm

ΑΝΤΟΧΗ ΣΕ ΣΤΑΤΙΚΟ ΦΟΡΤΙΟ: 1 ΤΟΝΟΣ

2 ΕΠΙΛΟΓΕΣ ΓΙΑ ΠΑΓΚΟ ΕΡΓΑΣΙΑΣ ΣΥΡΤΑΡΙΩΝ

- Πάγκος εργασίας 6 συρταριών: 4 συρτάρι Y 60mm, 1 συρτάρι Y 130mm, 1 συρτάρι Y 270mm
- Πάγκος εργασίας 7 συρταριών: 5 συρτάρι Y 60mm, 1 συρτάρι Y 130mm, 1 συρτάρι Y 200mm
- Κεντρικό κλειδί συρταριών με κλειδαριά και κλειδί

2 ΤΥΠΟΙ ΕΠΙΦΑΝΕΙΑΣ

- Ξύλινη επιφάνεια: βάθος 750 mm, πάχος 40mm = αντοχή και ανθεκτικότητα
- Πάνω μέρος από ανοξείδωτο ατσάλι: η ξύλινη επιφάνεια καλύπτεται με βουρτισμένη πλάκα από ανοξείδωτο ατσάλι, πάχους 40mm = υψηλή αντοχή σε κρούση και θερμότητα

ΝΤΟΥΛΑΠΙ ΜΕ ΡΟΛΟ

- Στόρι με κλειδαριά και κλειδί
- Μπορεί να στερεωθεί απευθείας στον πάγκο εργασίας ή στον τοίχο
- Ωφέλιμες διαστάσεις του χώρου ανάρτησης: Π 2,057 x Β 183 x Υ 714 mm

ΣΥΜΒΑΤΟ ΜΕ ΟΛΑ ΤΑ ΣΤΟΙΧΕΙΑ ΤΟΥ ΣΥΣΤΗΜΑΤΟΣ JETLINE



**ΚΑΝΤΕ ΚΛΙΚ ΣΕ ΑΥΤΟ ΤΟ QR CODE
ΓΙΑ ΝΑ ΒΡΕΙΤΕ ΤΟΝ ΔΙΑΜΟΡΦΩΤΗ
JETLINE**

JETLINE+
SYSTEM

ΣΕΤ 5 ΚΑΔΩΝ ΔΙΑΛΟΓΗΣ



JLS2-PSH - Βάση Jetline+ (ύψος 1.025 mm) x 2
JLS2-PB3 - Ξύλινη επιφάνεια Jetline+ (μήκος 2.182 mm) - x 1 δεν παρέχεται

**Ιδανικό για τη δημιουργία ενός
κεντρικού σταθμού ανακύκλωσης**

ΕΥΚΟΛΟΣ ΧΕΙΡΙΣΜΟΣ

- 4 τροχοί Ø 100 mm, εκ των οποίων οι 2 μπορούν να περιστραφούν

ΑΣΦΑΛΕΙΑ

- 1 φρένο ανά συλλέκτη

Περιέχει

- 5 συλλέκτες
- 1 πάνελ με 5 κάδους που μπορεί να στερεωθεί στον πάγκο εργασίας
- 1 σετ 5 αυτοκόλλητων εικονογραμμάτων "Ανακύκλωση" για τη σήμανση των συλλεκτών

Για 1 συλλέκτη διαλογής

- Χωρητικότητα: 75 λίτρα
- Δυνατότητα φορτίου: 100 kg
- Συνολικές διαστάσεις: Π 305 x Β 460 x Υ 770 mm



Πωλείται ξεχωριστά με
προαιρετικό καπάκι

Συλλέκτης διαθέσιμος
ξεχωριστά

JLS2-BIN

Σετ 5 κάδων διαλογής

JLS2-5BINS

ΧΑΜΗΛΟ ΕΠΙΠΛΟ ΜΕ ΗΛΕΚΤΡΙΚΟ ΣΥΡΤΑΡΙ

- 4 συρτάρια ύψους 60 mm = 12 θήκες
- 1 συρτάρι ύψους 130 mm = 3 θήκες
- 1 συρτάρι POWER, ύψους 270 mm, που περιέχει:
 - 1 αφαιρούμενο κουτί για την αποθήκευση μικρών αντικειμένων (μπαταρίες, smartphone...)
 - 1 αφαιρούμενο διαχωριστικό
 - 1 μπλοκ με 3 πρίζες + 2 ενσωματωμένες USB
 - 3 βάσεις κρουστικών κλειδιών γενικής χρήσης ή δράπανο / κατασαβίδι
- Κεντρικό κλειδωμα με κλειδαριά με κλειδί (εναλλαξιμος κύλινδρος)
- Εξοπλισμένο με 4 πόδια ρυθμιζόμενου ύψους
- Συνολικές διαστάσεις: Π 722 x Β 701 x Υ 810 mm (Υ 985 mm με επέκταση JLS2-BASEMBS)



JLS2-MBSPOWERBS

1.070,16 €

Τιμή Γενικού Καταλόγου

ΗΛΕΚΤΡΙΚΟΣ ΠΑΓΚΟΣ ΕΚΔΟΣΗΣ ΜΕ ΘΕΣΗ ΧΑΜΗΛΑ ΚΑΙ ΕΚΔΟΣΗΣ ΜΕ ΘΕΣΗ ΨΗΛΑ



1 ΣΥΣΚΕΥΗ ΠΕΡΙΤΥΛΙΞΗΣ ΣΩΛΗΝΑ ΑΕΡΑ

μήκους 14 m + 1,
εσωτερική διάμετρος 10 mm,
σωλήνας πολυουρεθάνης,
έξοδος 3/8 NPT (προαιρετικός ταχυσύνδεσμος κωδ. N.709)

1 ΠΡΙΖΑ ΚΑΙ ΜΠΛΟΚ USB

3 πρίζες δικτύου και 2 πρίζες USB

1 ΣΥΣΚΕΥΗ ΠΕΡΙΤΥΛΙΞΗΣ

ΓΙΑ ΗΛΕΚΤΡΙΚΟ ΚΑΛΩΔΙΟ,
μήκος 14 + 1 m, καλώδιο 3 x 1,5 mm²,
μέγιστη ισχύς: - τυλιγμένο 1.200 W
- ξετυλιγμένο 1.800 W

Το ηλεκτρικό βύσμα δεν περιλαμβάνεται για να επιτρέψει την επιλογή συνδέσμων



Διαθέσιμο σε έκδοση
με θέση ψηλά

Έκδοση με θέση χαμηλά

JLS2-PSBPOWER

- Αφαιρούμενη πρόσοψη για εύκολη πρόσβαση στους τροχούς
- Εξοπλισμένο με 4 περιστρεφόμενα πόδια για τέλεια ρύθμιση
- Συνολικές διαστάσεις (Π x Β x Υ) : Π 283 x Β 650 x Υ 810

31 κλά

Έκδοση με θέση ψηλά

JLS2-PSHPower



ΣΕΤ "ΕΠΑΦΗ"



ΣΕΤ "V5"



ΝΕΟΣ ΕΡΓΑΛΕΙΟΦΟΡΟΣ



ΠΡΟΣΦΟΡΑ
σετ 9 εξάγωνων
κλειδιών σε υποδοχή
από 1,5 έως 8 mm.



ΚΑΤΑΣΚΕΥΑΖΕΤΑΙ
ΣΤΗ ΓΑΛΛΙΑ

Εργαλειοφόρος ROLL με 6 συρτάρια
(βλ. λεπτομέρεια ROLL.6M3APF σελίδα 41)
+ επιλογή εργαλείων σε 6 θήκες για 2 συρτάρια
εργαλειοφόρου:

- Καστάνια + 20 καρδιάκια 1/2" από 10 έως 32 mm, προεκτάσεις και αρθρωτός άξονας
- 15 καταβίδια Protwist®: ίσια, εκ των οποίων 1 με παξιμάδι, Phillips® και Resistorx®.
- 16 διπλά κλειδιά, 6 έως 24 mm
- 3 πένσες
- 1 σφυρί δύο όψεων, 1 ματσόλα με εναλλάξιμες μύτες, 3 εξωλεκείς πύρων, 1 καλέμι, 1 σουβλί

ROLL.CONTACTPF

1.241,00 €

CM.69PF

682,00 €

Σετ εργαλείων "Contact" χωρίς εργαλειοφόρο

ΝΕΟΣ ΕΡΓΑΛΕΙΟΦΟΡΟΣ



ΚΑΤΑΣΚΕΥΑΖΕΤΑΙ
ΣΤΗ ΓΑΛΛΙΑ

Εργαλειοφόρος ROLL με 6 συρτάρια
(βλέπε λεπτομέρεια ROLL.6M3APF σελίδα 41)
+ επιλογή εργαλείων σε 6 θήκες για 2 συρτάρια
εργαλειοφόρου:

- Καστάνια + καρδιάκια + αξεσουάρ 1/4" και 1/2"
- Σετ εξάγωνων αρσενικών κλειδιών και Torx® + σετ με μύτες
- 8 καταβίδια Protwist®: ίσια, εκ των οποίων 1 με παξιμάδι, και Phillips®.
- 16 διπλά κλειδιά, 6 έως 24 mm
- 5 πένσες
- 1 σφυρί δύο όψεων, 1 ματσόλα με εναλλάξιμες μύτες, 3 εξωλεκείς πύρων, 1 καλέμι, 1 σουβλί

ROLL.V5PF

1.442,00 €

CM.V5PF

882,00 €

Σετ εργαλείων "V5" χωρίς εργαλειοφόρο



ΣΕΤ "ΜΕΓΑΛΗ ΒΑΡΗ"

Εργαλειοφόρος βαρέως τύπου (βλ. λεπτομέρειες JET.6M4APF σελίδα 44)
+ επιλογή εργαλείων σε 10 θήκες για 3 συρτάρια εργαλειοφόρου:



• **Συρτάρι 1: 4 θήκες** στεγανή κασάνια 1/2" και εξαρτήματα + 18 καρυδάκια από 8 έως 32 mm + 17 μακριά εξάγωνα καρυδάκια 1/2" από 12 έως 32 mm + 19 καταβίδια Protwist®: με εγκοπή, Phillips® και Pozidriv®.



• **Συρτάρι 2: 3 θήκες** 4 πέννες (κόφτης, μυτοσιμίτιδο, γκαζοτανάλια, γκριπ) + 1 ματσόλα + 1 σφυρί τριών υλικών + 2 καλέμια και 1 πόντα 6 mm + 4 ασφαλειοσίμπιδα Circlips®.



• **Συρτάρι 3: 3 θήκες** Κουτί 1/4" RL Napo κασάνια στεγανή + 17 γερμανοπλύγωνα από 6 έως 24 mm + 2 σετ άλλων κλειδιών Torx® και άλλων κλειδιών + 1 κασάνια για μύτες 1/4" + 1 προέκταση κασάνιας + 5 γερμανοπλύγωνα OGV® από 26 έως 32 mm

JET⁺

ΝΕΟΣ ΕΡΓΑΛΕΙΟΦΟΡΟΣ



ΚΑΤΑΣΚΕΥΑΖΕΤΑΙ
ΣΤΗ ΓΑΛΛΙΑ



JET.6M4PLPF

2.815,00 €

CM.PL2PF

1.728,00 €

Σετ εργαλείων βαρέως τύπου χωρίς εργαλειοφόρο

ΣΕΤ "ΜΕΓΑΛΗ ΒΑΡΗ"

Ολοκληρώστε τον εργαλειοφόρο σας!

Εργαλεία σετ

- στεγανή κασάνια 3/4"
- συρόμενη λαβή 3/4"
- Προέκταση 200 mm
- Προέκταση κρούσης 175 mm
- 4 εξάγωνα καρυδάκια 40, 44, 50, 55 mm
- 12 εξάγωνα κρουστικά καρυδάκια 19, 21, 22, 27, 30, 32, 33, 35, 36, 38, 41, 46 mm
- 2 κρουστικοί αυξητήρες 1/2" έως 3/4" και 3/4" έως 1"
- Κρουστικός μειωτήρας 3/4" σε 1/2"
- 3 πύροι, 2 δακτύλιοι



MODM.XXL8PF

790,00 €



ΣΕΤ "ΑΝΑΦΟΡΑΣ"

**Εργαλεία μηχανικού σε 9 θήκες για 3 συρτάρια εργαλειοφόρου:**

- Καστάνιες + καρυδάκια 1/4" + 1/2"
- Σετ άλλεν κλειδιών και μυτών
- 29 κατασβίδια Protwist®: ίσια, σταυροκατσάβιδα Phillips®, Pozidriv®, Torx®, Resistorx® και Microtech®.
- 113 πίπες κλειδιά 7 έως 19mm
- 12 γερμανοπολύγωνα καστάνιας 8 έως 19mm
- 4 πένσες
- Εργαλεία κρούσης

CM.90PF

1.261,00 €

ΣΕΤ "L" 4 ΣΥΡΤΑΡΙΑ ΠΛΑΤΟΥΣ M3

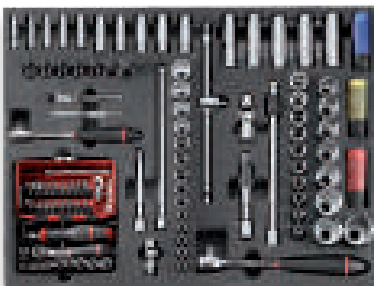
**Συρτάρι 1 - Καστάνιες-καρυδάκια 1/4" + 3/8" + 1/2"**

- ☑ **1/4"**: καστάνια, προεκτάσεις, αρθρωτός άξονας, καρυδάκια από 5,5 έως 14 mm, μακριά καρυδάκια από 6 έως 10 mm.
- ☑ **3/8"**: καστάνια, προεκτάσεις, αρθρωτός άξονας, καρυδάκια από 8 έως 22 mm, μακριά καρυδάκια από 11 έως 15 mm.
- ☑ **1/2"**: καστάνια, προεκτάσεις, αρθρωτός άξονας, καρυδάκια από 10 έως 34 mm, μακριά καρυδάκια από 16 έως 21 mm, 7 καρυδάκια άλλεν 7 έως 34 mm, κρουστικά καρυδάκια για ζάντες 17 - 19 - 21 mm
- ☑ **Βίδωμα**: καστάνια για μύτες, προέκταση / μανέλα T και 22 μύτες

Αφρώδης επιφάνεια: PM.LPF-1

Διαθέσιμο σετ ξεχωριστά: Κωδ. MODM.L1PF

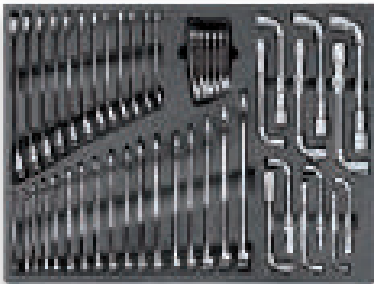
**Συρτάρι 2 - Κλειδιά**

- 17 γερμανοπολύγωνα 440 από 6 έως 24 mm.
- 12 γερμανοπολύγωνα με αναστρέψιμη καστάνια από 8 έως 19 mm.
- 6 κοντά διπλά κλειδιά με αναστρέψιμη καστάνια σε θήκη από 8 έως 14 mm.
- 12 πίπες κλειδιά 6 X 6, 8 έως 19 mm.

Αφρώδης επιφάνεια: PM.LPF-2

Διαθέσιμο σετ ξεχωριστά: Κωδ. MODM.L2PF

**Συρτάρι 3 - Βίδωμα**

- 2,5 x 75 - 3,5 x 75 - 4 x 100 - 4 x 300 - 5,5 x 100 mm - 6,5 x 150 - 8 x 175 mm.
- PH0 x 75 - 1 x 100 - 2 x 125 - 3 x 150 mm.
- PZ1 x 100 - 2 x 125 mm.
- T. 6 x 35 - 7 x 35 - 8 x 75 mm.
- TT. 10 x 75 - 15 x 75 - 30 x 125 - 40 x 150 - 20 x 100 - 25 x 100 - 27 x 100 mm.
- Σετ 9 μακρών άλλεν κλειδιών με σφαιρική κεφαλή σε θήκη από 1,5 έως 10 mm.
- Σετ 8 μακρών άλλεν κλειδιών Torx® με σφαιρική κεφαλή σε θήκη.

Διαστάσεις: 10 - 15 - 20 - 25 - 27 - 30 - 40 - 45.

Αφρώδης επιφάνεια: PM.LPF-3

Διαθέσιμο σετ ξεχωριστά: Κωδ. MODM.L3PF

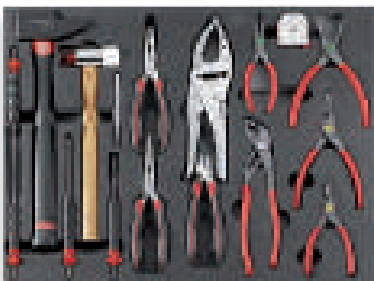
**Συρτάρι 4 - Πένσες, σφυριά, φωπισμός**

- ματσόλα 40mm, σφυρί 32mm, πόντα ακριβείας διαμέτρου 6 mm, καλέμι 190 mm, ζουμπιάδες 4-5-6 mm 4-5-6 mm, πλαγκοκόφτης, 2 μυτοσίμπιδα με μακρύ ρύγχος (ίσιο και κυρτό), 1 γαλλικό κλειδί 250 mm, 1 πένσα γκριπ με μακρύ ρύγχος, 4 τσιμπιδά ασφαλειών για Circlips® ίσιο ρύγχος, ανοξείδωτη μετροταινία 2 m x 16 mm.

Αφρώδης επιφάνεια: PM.LPF-4

Διαθέσιμο σετ ξεχωριστά: Κωδ. MODM.L4PF



Λάμπα τσέπης 779.PCA

CM.LPF

1.976,00 €

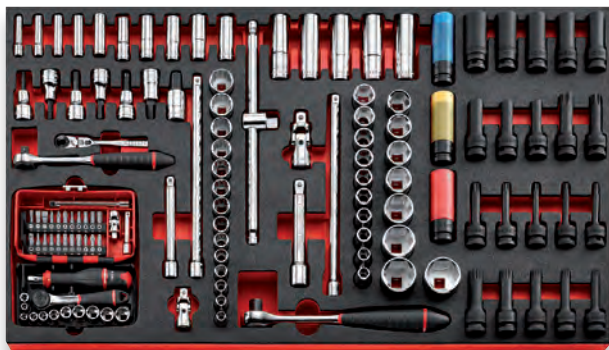
ΣΕΤ "XL" 4 ΣΥΡΤΑΡΙΑ ΠΛΑΤΟΥΣ M4**Συρτάρι 1 - Καστάνιες και καρυδάκια**

- 1/4": 5 μακριά εξάγωνα καρυδάκια 6 έως 10 mm, καστάνια με εύκαμπτη κεφαλή, εξάγωνη προέκταση για R.180 - 100 mm, λαβή προσαρμογής, σετ εργαλείων NANO 38.
- 3/8": 14 κοντά δωδεκάγωνα καρυδάκια 8 έως 19, 21, 22 mm, 5 εξάγωνα καρυδάκια μεγάλου μήκους 11 έως 15 mm, μικρού μεγέθους στεγανή καστάνια, προεκτάσεις 125 mm και 250 mm, αρθρωτός άξονας γενικής χρήσης.
- 1/2": 18 εξάγωνα καρυδάκια 10 έως 19, 21 έως 24, 27, 30, 32, 34 mm, 5 εξάγωνα καρυδάκια μεγάλου μήκους 16 έως 19, 21 mm, 7 εξάγωνα καρυδάκια για κατασβίδι 5 έως 8, 10, 12, 17 mm, 3 κρουστικά καρυδάκια για ζάντες αλουμινίου 17, 19, 21, 8 θηλυκά κρουστικά καρυδάκια Torx® 10 έως 24, 5 μεγάλα αρσενικά κρουστικά καρυδάκια XZN 10 έως 18, 7 άλλων καρυδάκια Torx® 30 έως 70, αρθρωτός άξονας γενικής χρήσης, στεγανή καστάνια μικρού μεγέθους 1/2", μανέλα, προεκτάσεις μπιλίας 130 mm και 250 mm.

Αφρώδης επιφάνεια: PM.XL1

Διαθέσιμο σετ ξεχωριστά: Κωδ. MODM.XL1

**Συρτάρι 2 - Κλειδιά**

- Σετ 6 γερμανοπλύγων σε θήκη,
- 12 γερμανοπλύγων με καστάνια και εξαιρετικό κράτημα 8 έως 19 mm,
- 22 γερμανοπλύγων OGV 6 έως 19, 21, 22, 24, 27, 29, 30, 32, 34 mm,
- 12 πίπες 6 x 6, 8 έως 19 mm.

Αφρώδης επιφάνεια: PM.XL2

Διαθέσιμο σετ ξεχωριστά: Κωδ. MODM.XL2

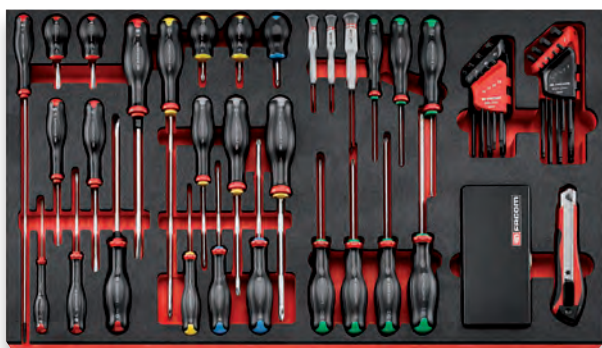
**Συρτάρι 3 - Βίδωμα**

- Σετ 8 άλλων Torx® με μακριά σφαιρική κεφαλή σε θήκη,
- Σετ 9 μακρών άλλων με σφαιρική κεφαλή σε θήκη,
- 8 κατασβίδια Micro-tech® με εγκοπή, Phillips®, Torx®,
- 9 Κατασβίδια Protwist® II με εγκοπή με φρεζαρισμένη μύτη,
- 3 κατασβίδια Protwist® II Posidriv®,
- 7 κατασβίδια Protwist® II Phillips®,
- 7 κατασβίδια Protwist® II, Torx®,
- Κόφτης 18 mm.

Αφρώδης επιφάνεια: PM.XL3

Διαθέσιμο σετ ξεχωριστά: Κωδ. MODM.XL3

**Συρτάρι 4 - Πένσες και σφυριά**

- Σφυρί βαριοπούλα 32 mm,
- Ματσόλα 40 mm,
- Πόντα ακριβείας διαμέτρου 6 mm,
- Καλέμι 190 mm,
- 3 εξωλεκείς πύρων 4-5-6 mm,
- Πλαγιόκόφτης,
- 2 μυτοσίμπιδα με μακρύ ρύγχος (ίσο και κυρτό),

- Γκαζτανάλιες 250 και 300 mm,
- Πένσα γκριπ με μακρύ ρύγχος,
- 4 τσιμπιδια ασφαλειών Circlips® με ίσιο ρύγχος,
- Κόφτης γενικής χρήσης,
- Νέα λάμπα τσέπης,
- Μέτρα 2 x 16 mm.

Αφρώδης επιφάνεια: PM.XL4

Διαθέσιμο σετ ξεχωριστά:

Κωδ. MODM.XL4



Βρείτε τις λεπτομέρειες του σετ XL διαβάζοντας τον κωδικό QR δίπλα.

CM.XLPF

2.898,00 €



ΣΕΤ "XXL" 7 ΣΥΡΤΑΡΙΑ ΠΛΑΤΟΥΣ M4



Συρτάρι 1 - Κασάνιες και καρυδάκια

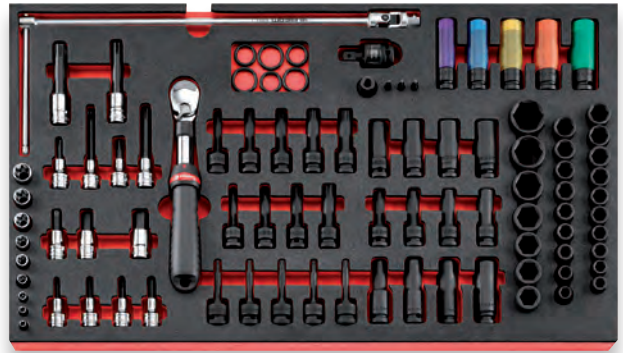

Συρτάρι 2 - Κασάνιες και καρυδάκια



Συρτάρι 3 - Κλειδιά

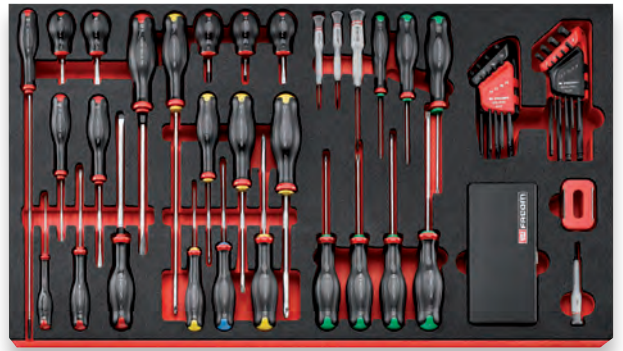

Συρτάρι 4 - Βίδωμα



Συρτάρι 5 - Πένσες



Συρτάρι 6 - Κρούση και αποστράγγιση



Συρτάρι 7 - Συνεργείο

Βρείτε τις λεπτομέρειες του σετ XXL διαβάζοντας τον κωδικό QR δίπλα.



CM.XXLPF

5.994,00 €



ΣΕΤ ΕΡΓΑΛΕΙΩΝ "V6" 9 ΘΗΚΕΣ ΘΕΡΜΟΔΙΑΜΟΡΦΩΜΕΝΕΣ



Εργαλεία μηχανικού σε 9 θήκες για 3 συρτάρια εργαλειοφόρου:

- Καστάνιες + καρυδάκια 1/4" + 1/2"
- Σετ άλθεν και Τοιχ[®], και επίπεδων μυτών
- 26 καταβίδια Protwist[®]: ίσια, Phillips[®], Pozidriv[®] και Resistorx[®].
- 10 πίνες 8 έως 19 mm
- 12 γερμανοπολύγωνα με καστάνια 8 έως 19 mm
- 5 πένσες
- Εργαλεία κρούσης

CM.V6PF

1.223,00 €

ΣΕΤ ΕΡΓΑΛΕΙΩΝ "V8" 12 ΘΗΚΕΣ ΘΕΡΜΟΔΙΑΜΟΡΦΩΜΕΝΕΣ



Εργαλεία μηχανικού σε 12 θήκες για 4 συρτάρια εργαλειοφόρου:

- Καστάνιες + καρυδάκια 1/4" + 3/8" + 1/2"
- Σετ άλθεν και Τοιχ[®], και επίπεδων μυτών
- 26 καταβίδια Protwist[®]: ίσια, Phillips[®], Pozidriv[®] και Resistorx[®].
- 10 πίνες κλειδιά
- 12 γερμανοπολύγωνα με καστάνια 8 έως 19 mm
- 17 γερμανοπολύγωνα, 6 έως 24 mm
- Εργαλεία κρούσης
- 5 πένσες
- Τσιμπιδά ασφαλειών Circlip[®]

CM.V8PF

1.687,00 €

ΣΕΤ ΕΡΓΑΛΕΙΩΝ "V10" 12 ΘΗΚΕΣ ΘΕΡΜΟΔΙΑΜΟΡΦΩΜΕΝΕΣ



Εργαλεία μηχανικού σε 12 θήκες για 4 συρτάρια εργαλειοφόρου:

- Καστάνιες + καρυδάκια 1/4" + 3/8" + 1/2"
- Σετ άλθεν και Τοιχ[®], και επίπεδων μυτών
- καταβίδια Protwist[®]: ίσια, σταυροκαταβίδα Phillips[®], Pozidriv[®] και Resistorx[®].
- 10 πίνες 8 έως 19 mm
- 12 γερμανικά κλειδιά με καστάνια 8 έως 19 mm
- 4 διπλά κλειδιά, 27 έως 32 mm
- 5 πένσες
- Τσιμπιδά ασφαλειών Circlip[®]
- Εργαλεία κρούσης
- Ειδικό σετ για κυλινδροκεφαλές

CM.V10PF

1.886,00 €



ΑΦΡΩΔΕΙΣ ΘΗΚΕΣ ΓΙΑ ΒΙΔΩΜΑΤΑ: ΚΑΤΣΑΒΙΔΙ PROTWIST®



Θήκη με 8 κατασβίδια Protwist®

- 3,5 x 75 - 3,5 x 100 - 4 x 100 - 5,5 x 100 mm
- 6,5 x 150 - 8 x 175 mm με παξιμάδι
- 1 x 100 - 2 x 125 mm
- Επιφάνεια: PM.MODA1

MODM.AT1PB

70,00 €



Θήκη με 9 κατασβίδια Protwist®, συμπεριλαμβανομένων 2 κοντών

- 2,5 x 75 - 3,5 x 75 - 4 x 35 - 4 x 100 - 4 x 300 - 5,5 x 35 - 5,5 x 100 mm
- 6,5 x 150 - 8 x 175 mm (με παξιμάδι)
- Επιφάνεια: PM.MODA4

MODM.AT4PB

71,00 €



Θήκη με 10 κατασβίδια Protwist®, συμπεριλαμβανομένων 3 κοντών

- 0 x 75 - 1 x 25 - 1 x 100 - 2 x 35 - 2 x 125 - 2 x 250 - 3 x 150 mm
- 1 x 100 - 2 x 125 - 2 x 35 mm
- Επιφάνεια: PM.MODA5

MODM.AT5PB

67,00 €

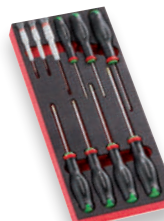

Θήκη με 10 κατασβίδια Protwist® Torx® Resistorx®

- T. 6 x 35 - 7 x 35 - 8 x 75 mm
- TT. 10 x 75 - 15 x 75 - 30 x 125 - 40 x 150 - 20 x 100 - 25 x 100 - 27 x 100 mm
- Επιφάνεια: PM.MODA6

MODM.AT6PB

81,00 €

ΑΦΡΩΔΕΙΣ ΘΗΚΕΣ ΓΙΑ ΣΥΣΦΙΞΗ



Ειδικό σετ για κυλινδροκεφαλές

- 8 θηλυκά καρυδάκια TORX® 1/4", 3/8" και 1/2" 8 έως 20
- 5 x 1/2" καρυδάκια άλλων 6-7-8-10-12 mm
- 7 καρυδάκια άλλων 1/2" XZN 6-8-10-12-14-16-18
- 4 καρυδάκια άλλων TORX® 1/2" 40-45-55-70
- Επιφάνεια PM.MODMCHA171M

MODM.CHAPF

325,00 €



Θήκη με 14 εξάγωνα καρυδάκια άλλων

- 5 μακριά καρυδάκια SHP 6 έως 12 mm
- 9 κοντά καρυδάκια STM 5 έως 19 mm
- Επιφάνεια: PM.SHP

MODM.SHPB

228,00 €



Θήκη με 17 εξάγωνα καρυδάκια άλλων

- 8 μακριά καρυδάκια Torx® NSTX.10 έως 24L
- 9 μακριά άλλων καρυδάκια Torx® NSX.20 έως 70L
- Επιφάνεια: PM.NSX

MODM.NSXPB

236,00 €



ΑΦΡΩΔΕΙΣ ΘΗΚΕΣ ΓΙΑ ΣΥΣΦΙΞΗ



Θήκη με εργαλεία σύσφιξης 1/4".

- 10 καρυδάκια R. 5,5 έως 14 mm
- Νέα καστίνα υψηλής ακρίβειας R.181
- Μανέλα - 2 προεκτάσεις 55 και 100 mm - 1 υποδοχή για μύτες - 1 λαβή προσαρμογής - 1 αρθρωτός άξονας - 1 προσαρμογέας ECR
- 20 μύτες
- Μακριά αρσενικά κλειδιά 1,5 έως 10 mm (83SH.JP9A)
- Επιφάνεια: PM.MODR1AN

MODM.R181-36PB

256,00 €



Θήκη με εξάγωνα εργαλεία βιδώματος και σύσφιξης 1/4".

- 10 καρυδάκια R. 5,5 έως 14 mm - Καστίνα με στρογγυλή κεφαλή R.161B - Συρόμενη λαβή - 2 προεκτάσεις 55 και 100 mm - 1 υποδοχή για μύτες - 1 λαβή προσαρμογής - 1 αρθρωτός άξονας - 1 προσαρμογέας ECR
- 20 μύτες
- Μακριά άλλων 1,5 έως 10 mm (83SH.JP9A)
- Επιφάνεια: PM.MODR1AN

MODM.R161-36PB

238,00 €



Θήκη με εργαλεία σύσφιξης 3/8"

- 15 καρυδάκια J.H 7 έως 19 - 21 - 22 mm
- Στεγανή καστίνα υψηλής απόδοσης J.161B
- 1 μανέλα, 2 προεκτάσεις 125 και 250 mm, 1 αρθρωτός άξονας
- Επιφάνεια: PM.MODJ161-3

MODM.J161-36PB

199,00 €



Θήκη με εργαλεία σύσφιξης 1/2"

- 18 καρυδάκια SH. 8 - 10 έως 19 - 21 έως 24 - 27 - 30 - 32 mm
- Καστίνα στρογγυλής κεφαλής S.161B
- 1 μανέλα, 2 προεκτάσεις 130 και 250 mm, 1 αρθρωτός άξονας γενικής χρήσης
- Επιφάνεια PM.MODS1AN

MODM.S1APB

205,00 €



Θήκη με 13 μακριά εξάγωνα καρυδάκια 3/8" και 1/2"

- 3/8": 5 καρυδάκια J.HLA 7-8-9-10-11 mm
- 1/2": 8 καρυδάκια S.HLA 12-13-14-15-16-17-18-19 mm
- Επιφάνεια: PM.MODHLA

MODM.HLAPB

183,00 €



ΑΦΡΩΔΕΙΣ ΘΗΚΕΣ ΓΙΑ ΚΛΕΙΔΙΑ



Θήκη με 17 γερμανοπλύγωνα

440. 6 - 7 - 8 - 9 - 10 - 11 - 12
- 13 - 14 - 15 - 16 - 17
- 18 - 19 - 21 - 22 -
24 mm

• Επιφάνεια PM.MOD440-1

MODM.440-1PB

160,00 €



Θήκη με 5 μεγάλα γερμανοπλύγωνα

440. 27 - 29 - 30 - 32 - 34 mm

• Επιφάνεια PM.MOD440-2

MODM.440-2PB

135,00 €



Θήκη με 12 γερμανοπλύγωνα

467B. 8 - 9 - 10 - 11 - 12 - 13 - 14
- 15 - 16 - 17 - 18 - 19 mm

• Επιφάνεια PM.MOD467J12

MODM.467BJ12PB

300,00 €

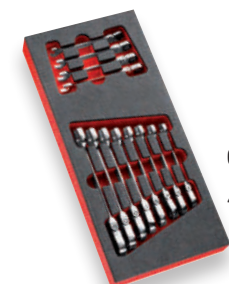

Θήκη με 12 γερμανοπλύγωνα

467BF. 8 - 9 - 10 - 11 - 12 - 13
- 14 - 15 - 16 - 17 - 18
- 19 mm

• Επιφάνεια PM.MOD467FJ12

MODM.467BFJ12PB

279,00 €



Θήκη με 13 πίνες

75. 7 - 8 - 9 - 10 - 11 - 12 - 13 -
14 - 15 - 16 - 17 - 18 - 19 mm

• Επιφάνεια PM.MOD75

MODM.75PB

160,00 €

ΑΦΡΩΔΕΙΣ ΘΗΚΕΣ ΓΙΑ ΠΕΝΣΕΣ ΚΑΙ ΣΦΥΡΙΑ



Θήκη με 4 τσιμπήδια ασφαλειών με δακτύλιος σύσφιξης circlips® με ίσια μύτη

177A.13 Εξωτ. 10 - 25 mm
177A.18 Εξωτ. 18 - 60 mm
179A.13 Εσωτ. 12 - 25 mm
179A.18 Εσωτ. 18 - 60 mm

MODM.PCSNPB

110,00 €



Θήκη με 4 πένσες

185.20CPE Μυτοτσιμπιδο 1/2 στρογγυλή μύτη
181A.25CPE Γκαζιστανάλια
501A Πένσα γκριπ
192.16CPE Κόφτης

MODM.CPEA1PB

178,00 €



Θήκη με 3 πένσες + 1 κόφτης

980C Κόφτης γενικής χρήσης ελεύθερη λεπίδα
185.20CPE Μυτοτσιμπιδο
181A.25CPE Γκαζιστανάλια
192.16CPE Κόφτης

• ΠΛΗΡΕΣ: περιλαμβάνει ψαλίδι για την κοπή δεσμών γύρω από εξαρτήματα, συσκευασίες, εύκαμπτους σωλήνες κ.λπ.

MODM.CPEA2PB

132,00 €

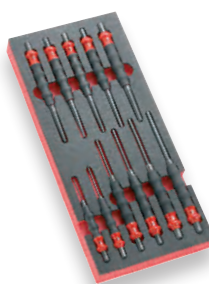

Θήκη με ζουμπάδες και πόντα με περίβλημα λαβής

249G. 6 εξωλκείς πύρων 2 - 3 - 4 - 5 - 6 - 8 mm
247G. 4 εξωλκείς καρφιών 4 - 5 - 6 - 8 mm
255G.6 1 σουβλί διαμέτρου 6 mm

• Επιφάνεια PM.MODCG

MODM.CGPB

137,00 €



Θήκη με σφυριά

208A.32CBA Μασσόλα 32 mm
200C.40 Μασσόλα δύο άκρων 40 mm
256.6 Πόντα ακριβείας διαμέτρου 6 mm
263.G19 Καλέμι με περίβλημα λαβής μήκους 190 mm
249.G 3 ζουμπάδες με περίβλημα λαβής 4-5-6 mm

• Επιφάνεια PM.MODM16

MODM.MI6PB

140,00 €

ΚΑΤΑΣΚΕΥΑΖΕΤΑΙ ΣΤΗ ΓΑΛΛΙΑ

ΚΑΤΑΣΚΕΥΑΖΕΤΑΙ ΣΤΗ ΓΑΛΛΙΑ



ΘΗΚΕΣ ΘΕΡΜΟΔΙΑΜΟΡΦΩΜΕΝΕΣ ΓΙΑ ΕΡΓΑΛΕΙΑ ΣΥΣΦΙΞΗΣ



Θήκη με εξάγωνα εργαλεία βιδώματος και σύσφιξης $\square 1/4"$

- 1 κασάνια στρογγυλής κεφαλής R.161B
- 10 καρυδάκια R.5,5 έως 14 mm
- 2 προεκτάσεις 55 και 100 mm
- 1 μανέλα 115 mm, 1 αρθρωτός άξονας
- 1 λαβή προσαρμογής, 1 καρυδάκι για μύτες
- 10 κοντά άλλεν κλειδιά 82H. 2 έως 10 mm
- 9 μύτες
- Επιφάνεια: PL.321

MOD.R161-26PB

174,00 €

ΠΡΟΣΦΟΡΑ*

Ένα σετ αρσενικών κλειδιών Torx®



Θήκη με εξάγωνα εργαλεία βιδώματος και σύσφιξης $\square 1/4"$

- 1 κασάνια στρογγυλής κεφαλής R.161B 10 καρυδάκια R.5,5 έως 14 mm
- 2 προεκτάσεις 55 και 100 mm
- 1 μανέλα 115 mm, 1 αρθρωτός άξονας
- 1 λαβή προσαρμογής, 1 καρυδάκι για μύτες
- 18 μύτες
- 2 σετ με άλλεν: 83SH.JPAA :
• 1,5 - 2 - 2,5 - 3 έως 8 mm
- 89S.JP8A n°10 - 15 - 20 - 25 - 27 - 30 - 40 - 45
- Επιφάνεια: PL.658

MOD.R161-46PB

224,00 €

Ιδανικό για χρήση σε συνεργείο οχημάτων



Θήκη με εξάγωνα εργαλεία βιδώματος και σύσφιξης $\square 3/8"$

- 1 στεγνή κασάνια στρογγυλής κεφαλής J.161B
- 15 καρυδάκια J.7 έως 19 - 21, 22, 24 mm
- 2 προεκτάσεις 125 και 250 mm
- Μανέλα και αρθρωτός άξονας γενικής χρήσης
- 2 επιφάνεια PL.M15 + PL.S384

MOD.J161-36PB

196,00 €



Θήκη με εξάγωνα εργαλεία σύσφιξης $\square 1/2"$.

- 1 κασάνια στρογγυλής κεφαλής S.161B
- 19 καρυδάκια SH. 8 έως 19 - 21 έως 24 - 27 - 30 - 32 mm
- 2 προεκτάσεις 130 - 250 mm
- 1 αρθρωτός άξονας γενικής χρήσης S.240A
- 2 επιφάνειες: PL.M01 + PL.S384

MOD.S161-36PB

174,00 €



Θήκη με 13 μακριά εξάγωνα καρυδάκια $\square 3/8"$ και $\square 1/2"$

- 3/8": 5 καρυδάκια J.HLA 7 έως 11 mm
- 1/2": 8 καρυδάκια S.HLA 12 έως 19 mm
- - 2 επιφάνειες: PL.M06 + PL.S384

MOD.HLBPB

181,00 €

Συμβατό με Peugeot 108, Toyota Aygo και Citroën C1



Θήκη με 16 καρυδάκια κατασβίδι $\square 1/2"$.

- εξάγωνα 5-6-7-8 XZN 6-8-9-10-12-14-16-18 Torx® 40-45-55-70
- Επιφάνεια: PL.336B

MOD.SHPBPB

320,00 €

ΘΗΚΕΣ ΘΕΡΜΟΔΙΑΜΟΡΦΩΜΕΝΕΣ ΓΙΑ ΠΕΝΣΕΣ

ΚΑΤΑΣΚΕΥΑΖΕΤΑΙ ΣΤΗ ΓΑΛΛΙΑ



Θήκη με 5 πένσες για εργαλειοφόρο XL

- 181A.25CPE Γκαζοτανάλια 250 mm
- 185A.20CPE Μυτοσίμπιδο 1/2 στρογγυλή 200 mm
- 192A.16CPE Κόφτης 160 mm
- 195A.20CPE Μυτοσίμπιδο κυρτό 1/2 στρογγυλή κοντή 200 mm
- 501A Πένα γκριπ με μακρύ ρύγχος πολλαπλών θέσεων
- Επιφάνεια: PL.MODCPEA5

MOD.CPEA5PB

190,00 €

ΚΑΤΑΣΚΕΥΑΖΕΤΑΙ ΣΤΗ ΓΑΛΛΙΑ



Θήκη με 3 πένσες CPE «μηχανικού»

- 185A.20CPE Μυτοσίμπιδο 1/2 στρογγυλή 200 mm
- 187A.18CPE Πένα γενικής χρήσης 180 mm
- 192A.16CPE Κόφτης 160 mm
- Επιφάνεια: PL.MODCPEAO

MOD.CPEAOPB

102,00 €



Τσιμπίδια ασφαλειών ίσια και κυρτά 18-60mm

- 177A.18 εζωτ. Ίσια ρύγχη
- 197A.18 εζωτ. Ρύχνη 90°
- 179A.18 εσωτ. Ίσια ρύχνη
- 199A.18 εσωτ. Ρύχνη 90°
- Επιφάνεια: PL.332A

MOD.PCPB

113,00 €

ΘΗΚΕΣ ΘΕΡΜΟΔΙΑΜΟΡΦΩΜΕΝΕΣ ΓΙΑ ΚΛΕΙΔΙΑ



Θήκη με 17 γερμανοπολύγωνα OGV®

- 440. 6 έως 19-21-22- 24 mm
- Επιφάνεια: PL.313

MOD.440-1XLPB

151,00 €



Θήκη με 4 μεγάλα γερμανοπολύγωνα OGV®

- 440. 27-29-30-32 mm
- Επιφάνεια: PL.314A

MOD.440-2PB

97,00 €



Θήκη με 10 πίπες OGV®

- 75. 8-10-11-12-13-14- 16- 17-18-19 mm
- Επιφάνεια: PL.625

MOD.75-1PB

127,00 €



ΘΗΚΕΣ ΘΕΡΜΟΔΙΑΜΟΡΦΩΜΕΝΕΣ ΓΙΑ ΚΛΕΙΔΙΑ



Θήκη με 13 γερμανοπλύγωνα κασάνιας

- 467B. 8 έως 19 mm + 3 προσαρμογείς + γερμανοπλύγωνα κασάνιας 10 mm
- Το κλειδί των 10 mm μετατρέπεται σε μια επίπεδη κασάνια μικρού μεγέθους για καρυδάκια και μύτες 1/4", το κλειδί των 19 mm μετατρέπεται σε μια επίπεδη κασάνια 1/2".
- Επιφάνεια: PL.682

MOD.467BJ13PB

268,00 €

ΠΟΛΛΑΠΛΕΣ ΛΥΣΕΙΣ

Περιλαμβάνει κοντό κλειδί 10 mm.



Θήκη με 6 μεγάλα γερμανοπλύγωνα με κασάνια

- 467B. 21 - 22 - 24 - 27 - 30 - 32 mm
- Επιφάνεια: PL.653

MOD.467BXL6PB

338,00 €



Θήκη με 12 διπλά, αρθρωτά γερμανοπλύγωνα με κασάνια

- 467BF. 8 - 9 - 10 - 11 - 12 - 13 - 14 - 15 - 16 - 17 - 18 - 19 mm

- 3 προσαρμογείς για κλειδιά με κασάνια των 10 και 19 mm με καρυδάκια 1/4" και μύτες Εξάγωνο 1/4" για μετατροπή σε επίπεδες κασάνιες
- Επιφάνεια: PL.680

MOD.467BFJ12PB

250,00 €

ΠΟΛΛΑΠΛΕΣ ΛΥΣΕΙΣ



Θήκη με 7 άλλεν κλειδιά Torx® με λαβή "P"

- 89.TXA 10-15-20-25-27-30-40
- Επιφάνεια: PL.TORX-A

MOD.89TXAPB

79,00 €



Θήκη με 7 άλλεν κλειδιά με σφαιρική κεφαλή με λαβή "P" εξάγωνα

- 84TZA 3 mm
84TZSA 4-5-6-7-8-10 mm
- Επιφάνεια PL.MM-A

MOD.84TZSAPB

74,00 €

ΘΗΚΕΣ ΘΕΡΜΟΔΙΑΜΟΡΦΩΜΕΝΕΣ ΓΙΑ ΕΡΓΑΛΕΙΑ ΒΙΔΩΜΑΤΟΣ: ΚΑΤΣΑΒΙΔΙ PROTWIST®



Θήκη με 8 κατασβίδια Protwist®

- 3 x 75 - 3,5 x 100 - 5,5 x 125 - 4 x 100 mm
- 6,5 x 150 - 8 x 175 mm
- 1 x 100 - 2 x 125 mm
- Επιφάνεια: PL.325

MOD.AT1PB

67,00 €



Θήκη με 9 ίσια κατασβίδια Protwist®

- 2,5 x 75 - 3,5 x 75 - 4 x 35 - 4 x 100 - 4 x 300 - 5,5 x 35 - 5,5 x 100 - 6,5 x 100 - 8 x 175 mm
- Επιφάνεια: PL.676

MOD.AT4PB

67,00 €



Θήκη με 10 κατασβίδια Protwist®, συμπεριλαμβανομένων 3 κοντών

- 0 x 75 - 1 x 25 - 1 x 100 - 2 x 35 - 2 x 125 - 2 x 250 - 3 x 150 mm
- 1 x 100 - 2 x 125 - 2 x 35 mm
- Επιφάνεια: PL.677

MOD.AT5PB

63,00 €



Θήκη με 10 κατασβίδια Protwist® Torx®

- T. 6 x 35 - 7 x 35 - 8 x 75 mm
- TT. 10 x 75 - 15 x 75 - 30 x 125 - 40 x 150 - 20 x 100 - 25 x 100 - 27 x 100 mm
- Επιφάνεια: PL.678

MOD.AT6PB

74,00 €



Θήκη με 7 κατασβίδια Protwist® Torx®

- T. 10 x 75 - 15 x 75 - 20 x 100 - 25 x 100 - 27 x 100 - 30 x 125 - 40 x 150 mm
- Επιφάνεια: PL.327A

MOD.ATXPB

75,00 €



Θήκη με 7 κατασβίδια Protwist® Resistor®

- TT. 10 x 75 - 15 x 75 - 20 x 100 - 25 x 100 - 27 x 100 - 30 x 125 - 40 x 150 mm
- Επιφάνεια: PL.327A

MOD.ATXPB

81,00 €

ΚΑΤΑΣΚΕΥΑΖΕΤΑΙ ΣΤΗ ΓΑΛΛΙΑ

ΚΑΤΑΣΚΕΥΑΖΕΤΑΙ ΣΤΗ ΓΑΛΛΙΑ



ΘΕΡΜΟΔΙΑΜΟΡΦΩΜΕΝΕΣ ΘΗΚΕΣ ΜΕ ΣΦΥΡΙΑ ΜΕ ΛΙΜΕΣ



Θήκη με κρουστικά εργαλεία

- Σφυρί 200H.32
- Μασόλα 208A.32CBA
- Καλέμι 263.20
- Πόντα 256.6
- Ζουμπιάδες 248. 4-5-6 mm
- Επιφάνεια: PL.333

MOD.MI1PB

117,00 €



Θήκη με 5 λίμες

- Επίπεδη λίμα PAM.B200EM
- Ημικυκλική λίμα DRD.MD200EM
- Τετράγωνη λίμα CAR.MD200EM
- Τριγωνική λίμα TRI.MD200EM
- Στρογγυλή λίμα RD.MD200EM
- Επιφάνεια: PL.606

MOD.LIMPB

82,00 €



Θήκη με πριόνι - μέτρο - λίμες

- | | |
|--------------------|----------------------|
| 601 | Πριόνι |
| 668A.10 | 10 λάμες πριονιού |
| 234.S | Χαράκτης |
| DELA.1051.300 | Χάρακας 300 mm |
| 893B.319 | Μετροταινία 3 μέτρων |
| 5 λίμες: | |
| Επίπεδη | PAM.B250EMA |
| Ημικυκλική | DRD.MD250EMA |
| Τετράγωνη | CAR.MD200EMA |
| Τριγωνική | TRI.MD200EMA |
| Στρογγυλή | RD.MD200EMA |
| • Επιφάνεια PL.335 | |

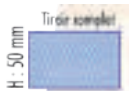

Πλήρες συρτάρι
(ισοδυναμεί με 3 θήκες)



MOD.601PF

245,00 €



Θήκη με 7 κρουστικά εργαλεία

- 3 ζουμπιάδες: 249.G 12-14-16 mm
- 3 καλέμια: 263.G 190-200-220 mm
- 1 κοπίδι 265.G 180 mm
- Επιφάνεια: PL.611

MOD.CG1PB

174,00 €



Θήκη με 11 κρουστικά εργαλεία

- 6 κυλινδρικοί ζουμπιάδες 249G. 2-3-4-5-6-8 mm
- 4 κωνικοί ζουμπιάδες 247G 4-5-6-8 mm
- 1 πόντα 255G 6 mm
- Επιφάνεια: PL.334

MOD.CGPB

135,00 €

Αντικραδασμικές λαβές

ΘΕΡΜΟΔΙΑΜΟΡΦΩΜΕΝΕΣ ΘΗΚΕΣ ΓΙΑ ΕΡΓΑΛΕΙΑ ΦΡΕΝΩΝ



Θήκη με κρουστικό κατασβίδι

- Κρουστικό κατασβίδι \square 1/2" NS.260A, μύτες και υποδοχές για κρουστικές μύτες
- Μύτες PZ: \oplus n° 2-3
- Άλβεν: 3 5-6-8-10 mm
- Μύτες PH: \oplus ENP. n° 2-3-4
- Μύτες Torx®: \oplus αρ. 20-25-30-40-45-55
- Υποδοχή για μύτες NS.236A
- Επιφάνεια: PL.380

MOD.NS260PB

202,00 €

ΘΕΡΜΟΔΙΑΜΟΡΦΩΜΕΝΕΣ ΘΗΚΕΣ ΜΕ ΕΡΓΑΛΕΙΑ "ΚΙΝΗΤΗΡΑ"



Ειδικό σετ για κυλινδροκεφαλές

- 24 καρυδάκια \square 1/2" και \square 3/8"
- Οδοντωτά καρυδάκια \odot : 7-9-10-12-14-16 mm
- Καρυδάκια XZN SV \odot : 6-8-10-12-14 mm
- Καρυδάκια Torx® \oplus : 55 και 70 mm
- Καρυδάκια Torx® \star : 8-10-12-14-16-18-20
- Εξάγωνα καρυδάκια \odot : 6-8-10-12 mm
- Επιφάνεια: PL.663

MOD.CHPB

450,00 €

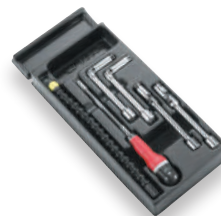

Ειδικό σετ για μπουζί ντίτζελ

- 1 Κατασβίδι τοποθέτησης βίδας D.110
- 2 κλειδιά για μπουζί προθέρμανσης B.10R 8 - 9 mm
- 2 Κλειδιά για μπουζί ντίτζελ B.10R 10 - 12 mm
- 1 εύκαμπτο κατασβίδι D.133A 6 mm
- Επιφάνεια: PL.667

MOD.BRAPB

192,00 €

ΘΕΡΜΟΔΙΑΜΟΡΦΩΜΕΝΕΣ ΘΗΚΕΣ ΓΙΑ ΕΡΓΑΛΕΙΑ ΑΜΑΞΩΜΑΤΟΣ

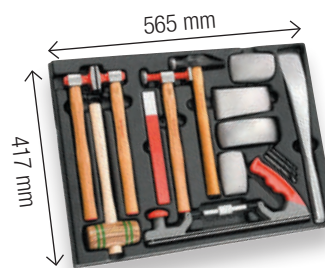

Πλήρες συρτάρι
(ισοδυναμεί με 3 θήκες)

Ειδικό σετ για αμάξωμα

- Για λεπτομέρειες βλπε σελ.85

MOD.CAR2PF

706,00 €



Ειδικό σετ εξώλκευσης

- Μόνο για συρτάρι H.130 mm
- U.306A140 Εξωλκέας
- U.306G2 3 νυχιών εσωτερικού πιασίματος
- U.306G10 3 μακρών νυχιών εξωτερικού πιασίματος
- U.14L Εξωλκέας μικρού μεγέθους
- Επιφάνεια PL.354



Θήκη συρταριού 2/3, κατάλληλη για συρτάρια ύψους 130 mm

MOD.U306PF

512,00 €



Η ΤΕΧΝΗ ΤΗΣ ΑΚΡΙΒΕΙΑΣ

**Ο συνεργάτης σας
για εργαλεία συνεργείου αυτοκινήτων**





Η ΕΠΙΣΚΕΥΗ ΤΩΝ ΑΥΤΟΚΙΝΗΤΩΝ ΤΟΥ ΑΥΡΙΟ!

ΑΠΑΡΑΙΤΗΤΟ

Υποχρεωτικό για τον εξοπλισμό των τεχνικών που είναι εξουσιοδοτημένοι να ελέγχουν την ασφάλεια των υβριδικών και ηλεκτρικών οχημάτων



ΝΕΟ

ΜΕΣΑ ΑΤΟΜΙΚΗΣ ΠΡΟΣΤΑΣΙΑΣ ΓΙΑ ΤΗ ΣΥΝΤΗΡΗΣΗ ΗΛΕΚΤΡΙΚΩΝ ΟΧΗΜΑΤΩΝ



Πλαστικό κουτί αποθήκευσης που περιέχει:

- Ένα ζευγάρι συνθετικά μονωτικά γάντια 1000 V: BC.10CVE σύμφωνα με NF EN60903 και EN388
- Ένα ζευγάρι γάντια άνεσης που φοριούνται από κάτω
- Ασπίδα προσώπου και προστατευτικό κάλυμμα κατά των γρατσουνιών

CM.EPI1PF

272,00 €

ΝΕΟ

ΜΕΣΑ ΑΤΟΜΙΚΗΣ ΠΡΟΣΤΑΣΙΑΣ ΓΙΑ ΤΗ ΣΥΝΤΗΡΗΣΗ ΗΛΕΚΤΡΙΚΩΝ ΟΧΗΜΑΤΩΝ

ΠΡΑΚΤΙΚΟ

Τα συνθετικά γάντια δεν απαιτούν τη χρήση δεύτερων γαντιών από πάνω.



- Πλαστικό κουτί αποθήκευσης που περιέχει:
- Ένα ζευγάρι συνθετικά μονωτικά γάντια 1000 V: BC.10CVE σύμφωνα με NF EN60903 και EN388
- Ένα ζευγάρι γάντια άνεσης που φοριούνται από κάτω
- Μια ασπίδα προσώπου και προστατευτικό κάλυμμα κατά των γρατσουνιών
- ελαστικό μονωτικό καλί μεγέθους 1 x 0,6 m: BC.20VSEσυμμορφώνεται με το πρότυπο NF: C 18-421
- Μια δοκός ασφαλείας: BC.PSVE
- Ένα άγκιστρο ασφαλείας

CM.EPI2PF

565,00 €



NEO

ΕΡΓΑΛΕΙΑ ΗΛΕΚΤΡΙΚΩΝ/ΥΒΡΙΔΙΚΩΝ ΚΙΝΗΤΗΡΩΝ ΣΕ ΠΛΑΣΤΙΚΕΣ ΕΡΓΑΛΕΙΟΘΗΚΕΣ



Σετ που περιλαμβάνει:

- 1 μονωμένο σετ σύσφιξης 3/8" 1000 V με κασάνια, 2 προεκτάσεις και καρυδάκια 8 - 10 - 11 - 12 - 13 - 14 mm
- 1 μονωμένη λαβή σχήματος T 1000V με τετράγωνο 3/8"
- 5 μονωμένα πολύγωνα κλειδιά 1000 V των 8 - 10 - 11 - 12 - 14 mm
- 1 μονωμένο κατσαβίδι 1000 V: 5,5 x 125

- 1 κατσαβίδι Pozidriv αρ. 2 x 125 μονωμένο 1000 V
- 3 μονωμένα κατσαβίδια TORX 1000 V T10 - T20 - T30
- 1 ελεγκτής απουσίας τάσης
- 1 μονωμένη σακούλα για συνδέσμους
- 1 μονωμένο λουκέτο

CM.HYELAPF

772,00 €

NEO

ΕΙΔΙΚΟ ΣΕΤ ΕΡΓΑΛΕΙΩΝ ΓΙΑ ΗΛΕΚΤΡΙΚΟΥΣ/ΥΒΡΙΔΙΚΟΥΣ ΚΙΝΗΤΗΡΕΣ



Για εργαλειοφόρους FACOM πλάτους M3

Σετ που περιλαμβάνει:

- 1 μονωμένη κασάνια 1000 V τετράγωνη 3/8"
- 2 μονωμένες προεκτάσεις 1000 V 150 και 260 mm
- 6 μονωμένα καρυδάκια 1000 V 8 - 10 - 11 - 12 - 13 - 14 mm
- 1 μονωμένη λαβή σχήματος T 1000 V με τετράγωνο 3/8"
- 5 μονωμένα πολύγωνα κλειδιά 1000 V των 8 - 10 - 11 - 12 - 14 mm

- 1 μονωμένο κατσαβίδι 1000 V: 5,5 x 125
- 1 κατσαβίδι Pozidriv αρ. 2 x 125 μονωμένο 1000 V
- 3 μονωμένα κατσαβίδια TORX 1000 V T10 - T20 - T30
- 1 ελεγκτής απουσίας τάσης
- 1 μονωμένη σακούλα για συνδέσμους
- 1 μονωμένο λουκέτο

MODM.VSEHYAPF

687,00 €

ΑΞΕΣΟΥΑΡ ΑΣΦΑΛΕΙΑΣ



Πινακίδα σήμανσης

EV.PP

53,00 €



Πλαστική αλυσίδα 25 m

- Κρίκοι 8 mm
- Λευκό και κόκκινο

EV.CH-RN

104,00 €



Κολωνάκια σήμανσης

- Άγκιστρα πλαστικής αλυσίδας 8 mm EV.CH-RN
- Ύψος 95 cm
- Λευκό και κόκκινο
- Παρέχεται με 2 κολωνάκια

EV.BAP-RN

95,00 €



ΠΟΛΥΜΕΤΡΟ ΑΥΤΟΚΙΝΗΤΟΥ

Αυτόματη βαθμονόμηση, βολτόμετρο, αμπερόμετρο, ωμόμετρο, ελεγκτής συνέχειας, δοκιμή διόδων, μέτρηση θερμοκρασίας, κύκλος λειτουργίας, γωνία έκκεντρου, μέτρηση εσωτερικής αντίστασης μπαταρίας, μετρητής στροφών (με προαιρετικό σφιγκτήρα), μετρητής συχνότητας.

- Μέτρηση ρεύματος AC/DC χωρίς επαφή, από 0 έως 500 A
- Αυτόματη ρύθμιση σημείου μηδέν
- Παραδίδεται με 2 αισθητήρες αφής (714A-L), καλώδιο δοκιμής μπαταρίας (714A-LB), αισθητήρα θερμοκρασίας K και προστατευτικό κάλυμμα .



714APF
413,00 €

ΚΙΤ ΜΕ ΠΟΛΥΜΕΤΡΟ + ΑΜΠΕΡΟΤΣΙΜΠΙΔΑ ΜΕ ΣΦΙΓΚΤΗΡΑ



Το σετ περιλαμβάνει:

- Πολύμετρο αυτοκινήτου 714APB
- Αμπεροτσιμπίδα με σφιγκτήρα 720.P30

714A-1PF
632,00 €



720.P30PB
251,00 €

ΑΜΠΕΡΟΤΣΙΜΠΙΔΑ ΜΕ ΣΦΙΓΚΤΗΡΑ 20 A - 1 500 A

ΤΑΙΡΙΑΖΕΙ ΣΤΑ ΠΟΛΥΜΕΤΡΑ FACOM TYPE 711, 714...

- Επιτρέπει μετρήσεις ρεύματος χωρίς επαφή
- Μέτρηση εναλλασσόμενου και συνεχούς ρεύματος
- AC / DC: 20 A - 400 A
- AC / DC: 400 A - 1 500 A
- Διάμετρος σιαγόνων: 53 mm
- Μέγιστη επιτρεπόμενη διάμετρος καλωδίου 52 mm
- Κατηγορία IV - 600 Volts
- Συμβατό με πολύμετρα που μπορούν να μετρήσουν mV



2 ΧΡΟΝΙΑ

720.P1500PB
128,00 €



ΨΗΦΙΑΚΟ ΠΟΛΥΜΕΤΡΟ ΜΕ ΛΕΙΤΟΥΡΓΙΑ SMART

Εύκολο, έξυπνο,
Μικρού μεγέθους

ΛΕΙΤΟΥΡΓΙΑ SMART

Το πολύμετρο επιλέγει αυτόματα τη μέτρηση που θα εμφανιστεί.

ΑΚΡΟΔΕΚΤΕΣ ΓΕΝΙΚΗΣ ΧΡΗΣΗΣ

Χάρη στο αφαιρούμενο καπάκι:

Κοντοί ακροδέκτες (CAT III)

= ασφαλές για ρεύματα > 50V

Μακροί ακροδέκτες (CAT II)

= προσβασιμότητα για ρεύματα < 50V

- Οθόνη 2 γραμμών

- Εμφανίζει απευθείας την τιμή σε αμπερ, όταν χρησιμοποιείται με αμπερόμετρο με σφιγκτήρα της FACOM

- Λειτουργία Min Max: ιδανική για μετρήσεις αισθητήρων και ανιχνευτών

- Βολτόμετρο: AC/DC από 0 έως 600 V

- Μέτρηση αντίστασης 10M και συνέχειας

- Μετρητής συχνότητας: 0 έως 3 kHz

- Μέτρηση TRMS, CAT III, ETL/CE

- Παρέχεται με 2 ακροδέκτες CAT II &



2 ΧΡΟΝΙΑ

711BPB

212,00 €

ΚΙΤ ΜΕ ΠΟΛΥΜΕΤΡΟ + ΑΜΠΕΡΟΤΣΙΜΠΙΔΑ ΜΕ ΣΦΙΓΚΤΗΡΑ

Για έρευνες ρεύματος
διαρροής



Το σετ περιλαμβάνει:

- Ψηφιακό πολύμετρο λειτουργίας Smart 711BPB

- Αμπεροτσιμπίδα με σφιγκτήρα 720.P30

711B-1PF

448,00 €

ΑΜΠΕΡΟΤΣΙΜΠΙΔΙΑ ΜΕ ΠΟΛΥΜΕΤΡΟ ΜΕ ΣΦΙΓΚΤΗΡΑ "SMART"

ΛΕΙΤΟΥΡΓΙΑ SMART

Το πολύμετρο επιλέγει αυτόματα τη μέτρηση που θα εμφανιστεί.

Ακροδέκτες γενικής χρήσης χάρη στο αφαιρούμενο καπάκι:

- Κοντοί ακροδέκτες (CAT III)

= ασφαλές για ρεύματα > 50V

- Μακροί ακροδέκτες (CAT II)

= προσβασιμότητα για ρεύματα < 50V

- Οθόνη 2 γραμμών

- Αμπερόμετρο: AC/DC από 0 έως 600 A

- Βολτόμετρο: AC/DC από 0 έως 600 V

- Μέτρηση αντίστασης 10 MΩ και συνέχειας

- Μετρητής συχνότητας: 0 έως 3 kHz

- Μέτρηση TRMS, CAT III, ETL/CE

- Παρέχεται με 2 ακροδέκτες CAT II & CAT III

Εύκολο στη χρήση
Ευφυές



712BPB

320,00 €

ΣΥΣΚΕΥΗ ΔΟΚΙΜΗΣ ΑΣΦΑΛΕΙΑΣ "VAT"

ΥΠΟΧΡΕΩΤΙΚΟ
ΓΙΑ ΕΡΓΑΣΙΑ
ΜΕ ΑΣΦΑΛΕΙΑ!



Συμμορφώνεται με NF EN 61010-600V κατηγορίας III και IEC 61243-3 (VAT/DDT).

Ελεγκτής απουσίας τάσης, ανιχνευτής φάσεων, ελεγκτής συνέχειας, έλεγχος αποζεύκτη 30 mA, δείκτης περιστροφής φάσεων.

- Αυτόματη δοκιμή
- Πολύμετρο τάσης
- Ανίχνευση ουδέτερης φάσης
- Δοκιμή συνέχειας
- Έλεγχος διαφορικού αποζεύκτη 30 mA
- Απόσταση ακροδεκτών 19 mm για γρήγορη δοκιμή των ευρωπαϊκών πριζών
- Σετ ακροδεκτών 701B-L (ανταλλακτικό), χωρίς ασφάλεια

0,380 kg

701BPB

105,00 €



ΝΕΟ

ΕΛΕΓΚΤΗΣ ΑΥΤΟΚΙΝΗΤΟΥ «AUTO METER»



**100% αυτόματο
Σχεδιασμένο
για μηχανικούς
συνεργείου**

AUTO METER

**Νέα οθόνη: μεγαλύτερη αντίθεση για
καλύτερη ανάγνωση!**

Εύκολο στη χρήση, ΧΩΡΙΣ ρυθμίσεις

- Όλες οι λειτουργίες που χρειάζεστε για τη συντήρηση αυτοκινήτων σε ένα κομμάτι μικρού μεγέθους, ανθεκτικό σε λάδια και χτυπήματα
- Οθόνη 3 χρωμάτων: εύκολη ανάγνωση των δεδομένων
- Ανίχνευση λανθασμένης επαφής
- Βολτόμετρο: DC 0-49 V
- Ωμόμετρο: 0-40 MΩ
- Έλεγχος συνέχειας < 30 Ω: BIP
- Παρέχεται σε θήκη με 2 ακροδέκτες και 2 κροκοδειλάκια
- Κιτ επιλογής καλωδίων: DX.V12-01



**GARANTIE
GUARANTEE**

3 ΧΡΟΝΙΑ

DX.V12APB

136,00 €

ΚΙΤ ΜΕΤΡΗΤΩΝ ΓΙΑ ΗΛΕΚΤΡΟΛΟΓΟΥΣ ΑΥΤΟΚΙΝΗΤΩΝ

**Εξαιρετικό συμπλήρωμα
στο Autometer FACOM
DX.V12**



Για χρήση σε αυτοκίνητα, μοτοσικλέτες, φορτηγά, γεωργικές και θαλάσσιες εφαρμογές

- Διευκολύνει την πρόσβαση στους συνδέσμους, εξοικονομώντας χρόνο κατά τη διάγνωση ηλεκτρικών βλαβών.
- Για κυκλώματα κάτω των 49 βολτ.
- Περιεχόμενο κιτ: - 2 καλώδια μέτρησης - 2 βελόνες - 2 δοκιμαστικά καλώδια - 1 σωλήνας για τη φύλαξη των βελονών - 1 νάιλον θήκη

DX.SETPF

55,00 €

ΣΕΤ ΜΕΤΡΗΣΕΩΝ ΓΙΑ ΗΛΕΚΤΡΟΛΟΓΟΥΣ ΑΥΤΟΚΙΝΗΤΩΝ

ΣΗΜΑΝΤΙΚΟ:

Για κύκλωμα μικρότερο από 49V AC/DC.

Διευκολύνει την πρόσβαση στους συνδέσμους, εξοικονομώντας χρόνο κατά τη διάγνωση ηλεκτρικών βλαβών.

Επιτρέπει την πραγματοποίηση μετρήσεων μέσω των αρχικών συνδέσεων χωρίς να καταστραφούν οι επαφές ή οι καλωδιώσεις.

Για χρήστες αυτοκινήτων, μοτοσικλετών, φορτηγών, αγροτικών και θαλάσσιων οχημάτων.

Περιεχόμενα του σετ:

36 επίπεδοι και στρογγυλοί αρσενικοί σύνδεσμοι, 36 επίπεδες και στρογγυλές θηλυκές υποδοχές, σετ βελονών, σετ ποτενσιόμετρων, 2 κροκοδειλάκια, 2 λυχνίες ελέγχου πολικότητας, 2 ανιχνευτές, 2 προσομοιωτές αερόσασκων, 2 διπλοί σύνδεσμοι αρσενικού-αρσενικού, 4 καλώδια.



DX.CONECTPF

334,00 €



ΣΥΣΤΗΜΑ ΟΒDII ΔΙΑΤΗΡΗΣΗΣ ΤΑΣΗΣ

Για οχήματα 12 volt με υποδοχή OBD



- Διατηρεί την τάση τροφοδοσίας όταν αντικαθίσταται η μπαταρία, ώστε να διατηρηθούν οι πληροφορίες (ράδιο, διαγνωστικοί κωδικοί) στη μνήμη.
- Υποδοχή αναπτήρα για παροχή ρεύματος μέσω ενισχυτή
- Διασύνδεση για την ασφάλεια της λειτουργίας Η τρέχουσα μνήμη διατηρείται χάρη στις εγχρωμες ενδείξεις που παρέχουν οι λυχνίες LED.
- Υποδοχή OBD 16 σημείων συμβατή με όλα τα οχήματα από το 2000 OBDS / EOBD



2 ΧΡΟΝΙΑ

B120BD.MPF

69,00 €

ΥΠΕΡΥΘΡΟ ΘΕΡΜΟΜΕΤΡΟ



Η Walker συνιστά τη χρήση του υπέρυθρου θερμομέτρου FACOM για τη μέτρηση της φθοράς του καταλύτη.

- Άλλες δυνατότητες διαγνωστικών ελέγχων: κλιματισμός, σύστημα ψύξης
- Εύρος μέτρησης υπέρυθρων: -60°C έως 500°C
- Αναλογία απόστασης-μεγέθους περιοχής: 11/1
- Συντελεστής εκπομπής: ρυθμιζόμενος
- Λειτουργία: Ελάχιστο/Μέγιστο, διαφορικό, μέσος όρος κ.λπ.

DX.T100PB

138,00 €

ΕΛΕΓΚΤΗΣ ΜΠΑΤΑΡΙΑΣ ΜΕ ΕΚΤΥΠΩΤΗ ΚΑΙ ΣΥΝΔΕΣΗ USB

ΕΚΤΥΠΩΣΗ του τελευταίου αποτελέσματος χωρίς να χρειάζεται να επαναλάβετε τη δοκιμή

ΚΟΙΝΗ ΧΡΗΣΗ ΤΟΥ ΑΡΧΕΙΟΥ

αναφορών μέσω σύνδεσης USB σε υπολογιστή

ΔΙΑΤΗΡΗΣΗ

της βάσης δεδομένων των αναφορών στο λογισμικό του υπολογιστή

- Δοκιμές συστημάτων 6-12V, 12-24V
- Συμβατό με πολλούς τύπους μπαταριών: EFB, VRLA /GEL, επίπεδες πλάκες AGM, σπείρες AGM, μολύβδου
- Πρότυπα: CCA/SAE: 40-2000 EL: 40-1885 DIN: 25-1120 IEC: 30-1320 JIS: Σύμφωνα με τον αριθμό μπαταρίας AC/MCA: 50-2400
- Παρέχεται με τυπικό ρολό χαρπιού, κλιπ, καλώδιο USB και μπαταρία CR2032

Συμβατά συστήματα Διακοπή και έναρξη

Θερμικός εκτυπωτής με ρολό χαρπού τυπικού μεγέθους

Προστατευτικό κέλυφος

Μικρού μεγέθους και εργονομικός σχεδιασμός

Οθόνη LCD με οπίσθιο φωτισμό

Πλήκτρα κατεύθυνσης και λειτουργία επιστροφής



Σύνδεση USB

- Λήψη των αποτελεσμάτων στον υπολογιστή σας
- Μοιραστείτε τα δεδομένα σας
- Λήψη μελλοντικών ενημερώσεων



Σύνδεση με το λογισμικό

<https://www.facom.com/produits/BAT.TESTU-Battery-tester.html>

BAT.TESTUPF

499,00 €



ΑΥΤΟΜΑΤΟΣ ΑΠΟΓΥΜΝΩΤΗΣ ΚΑΛΩΔΙΩΝ SWINGO®



Συνδυασμός 2 λειτουργιών: κοπή - απογύμνωση

- Δυναμικότητα 0,02 έως 10 mm²
- Πολλαπλές λεπίδες κοπής με προφίλ
- Ενωματωμένη λειτουργία κοπής
- Μηχανισμός σχεδιασμένος για ομαλή και αβίαστη απογύμνωση
- Εργονομικό σώμα από νάιλον με πλήρωση γυαλιού
- Μαλακά περιβλήματα στις λαβές

793936PB

98,00 €

ΚΟΛΛΗΤΗΡΙ ΑΕΡΙΟΥ



- Ισχύς ισοδύναμη με 75 watt
- Ρυθμιζόμενη ροή και ισχύς
- Μέγιστη θερμοκρασία 1300 °C
- Πιεζοηλεκτρική ανάφλεξη
- Χρόνος θέρμανσης : 40 δευτερόλεπτα
- Επαναγεμιζόμενο με αέριο βουτάνιο (το δοχείο παρέχεται άδεια)

1075.HPF

131,00 €

ΠΕΝΣΑ ΣΥΜΠΙΕΣΗΣ ΠΟΛΛΑΠΛΩΝ ΧΡΗΣΕΩΝ

Καλύτερη εργονομία
για μεγαλύτερη ακρίβεια

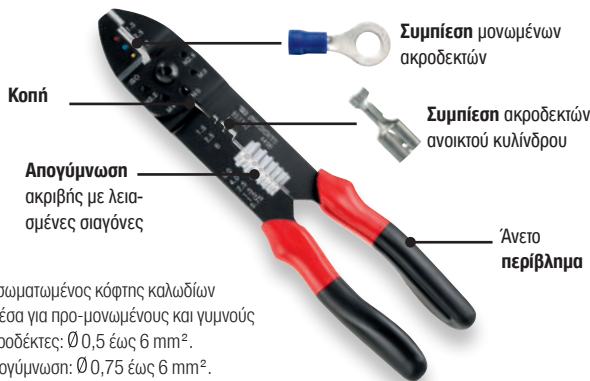

Κοπή

Απογύμνωση
ακριβής με λειο-
σμένες σιαγόνες

Συμπίεση μονωμένων
ακροδεκτών

Συμπίεση ακροδεκτών
ανοικτού κυλίνδρου

Άνετο
περίβλημα

- Ενωματωμένος κόφτης καλωδίων
- Πρέσα για προ-μονωμένους και γυμνούς ακροδέκτες: Ø 0,5 έως 6 mm².
- Απογύμνωση: Ø 0,75 έως 6 mm².
- Κοπή μεταλλικών φύλλων, λεπτής λαμαρίνας: 4 mm
- Κόφτης χάλκινων συρμάτων διαμέτρου έως 6 mm
- Μήκος: 225 mm

🏋️ 0,320 kg

449BPB

27,00 €

ΠΕΝΣΑ ΣΥΜΠΙΕΣΗΣ ΜΕ ΡΥΘΜΙΣΤΗ ΘΕΣΗΣ

Τοποθετητής:
αυτόματη διατήρηση
του ακροδέκτη



Πένσα συμπίεσης με κασάνια
για προ-μονωμένους
ακροδέκτες

Σταθερή κάτω σιαγόνα:

- Διευκολύνει την εγκατάσταση του ακροδέκτη
- Ρύγχος από ανοξείδωτο χάλυβα

Διπλή συμπίεση:

- Με σήμανση του ρύγχους στη μόνωση
- Δυναμικότητα: 0,4 έως 6 mm².
- Πένσα αμφιδέξια για δεξιόχειρες/αριστερόχειρες

🏋️ 0,490 kg

673838

84,00 €

ΣΕΤ ΜΕ 12 ΔΙΑΜΑΝΤΟΛΙΜΕΣ ΓΙΑ ΣΥΝΔΕΣΜΟΥΣ

- Αιχμηρές αδαμάντινες λίμες για την αποξείδωση στρογγυλών θηλικών συνδέσμων
- Διάμετροι:
0,75 x 2 - 0,98 x 2 - 1,29 - 1,48 - 1,76 - 2,03 - 2,26 - 2,52 - 2,78 - 3,02 mm
- Μήκος: 127 mm
- Σετ σε κιτ

🏋️ 0,030 kg



DX.RD.J12PB

93,00 €

ΣΕΤ ΜΕ 3 ΑΔΑΜΑΝΤΙΝΑ ΤΣΙΜΠΙΔΑΚΙΑ ΓΙΑ ΣΥΝΔΕΣΜΟΥΣ

- Εξωτερικά-Εσωτερικά αδαμάντινα ρύγχη για την αποξείδωση αρσενικών και θηλικών επιπέδων συνδέσμων
- Πλάτος: 1,8 - 2,9 - 4,8 mm
- Μήκος: 114 mm
- Σετ σε κιτ

🏋️ 0,070 kg



DX.145TCJ3

60,40 €

Τιμή Γενικού Καταλόγου



ΠΡΕΣΑ ΑΚΡΟΔΕΚΤΩΝ ΜΕ ΑΠΟΣΠΩΜΕΝΕΣ ΜΗΤΡΕΣ

ΠΡΑΚΤΙΚΗ

- Επιτρέπει ταυτόχρονη τοποθέτηση δύο μητρών
- Με ορατές εγχοπές

ΕΥΧΡΗΣΤΗ

- Εύκολη και γρήγορη τοποθέτηση και αντικατάσταση μητρών

ΑΝΕΤΗ

- Πλήρης ορατότητα του σημείου πρεσαρίσματος
- Εργονομική λαβή και σώμα σχεδιασμένα για όντο κράτημα

ΑΞΙΟΠΙΣΤΗ

- Πρεσαρίσμα απολύτου ακριβείας αντικατάσταση μητρών



Πρέσα ακροδεκτών με 4 αποσπώμενες μήτρες

- Για πρεσαρίσμα μηχανικών, ηλεκτρικών και ηλεκτρονικών ακροδεκτών
- Για τέλεια τοποθέτηση του καλωδίου στον ακροδέκτη
- Με σύστημα απεμπλοκής για γρήγορη αλλαγή μήτρας
- Με 4 αποσπώμενες μήτρες:
 - Μήτρα 821461 (mm²) : 0,25-0,75,1-1,5, 2,5, 4, 6, 10
 - Μήτρα 821462 (mm²) : 0,5-1,5, 1,5-2,5, AWG 22-16, 16-14
 - Μήτρα 821466 (mm²) : 0,14-1, 1,5, 2,5, 4, AWG 16, 14,26-18,12

819832PB

339,00 €

ΠΡΕΣΑ ΑΚΡΟΔΕΚΤΩΝ SERKAN 360°

ΑΠΟ ΑΝΤΙΟΛΙΣΤΗΤΙΚΟ ΥΛΙΚΟ

- Εύχρηστες και εργονομικές λαβές: το εργαλείο δεν γλιστρά από το χέρι

ΜΕ ΚΑΣΤΑΝΙΑ

- Εφοδιασμένη με σύστημα καστανίας για εγγυημένα καλό πρεσαρίσμα

ΜΕ ΟΠΗ ΑΝΑΡΤΗΣΗΣ

- Για πρόσδεση σε ιμάντα ασφαλείας

ΕΛΑΦΡΙΑ

- Εύκολη στη χρήση και τη μεταφορά
- Μικρού όγκου και ελαφριά: σχεδιασμένη για εύκολη πρόσβαση σε στενά και δυσπρόσιτα σημεία

ΜΕ ΛΑΒΗ ΠΕΡΙΟΡΙΣΜΕΝΟΥ ΑΝΟΙΓΜΑΤΟΣ

- Εξαιρετική για μικρά χέρια, χάρη στο ιδανικό της μέγεθος για μικρές παλάμες



Η ΚΙΝΗΤΗ ΛΥΣΗ

- ΕΥΧΡΗΣΤΗ
- ΕΛΑΦΡΙΑ
- ΧΩΡΙΣ ΜΗΤΡΕΣ ΓΙΑ ΕΞΟΙΚΟΝΟΜΗΣΗ ΧΡΟΝΟΥ

985905PB

185,00 €

ΗΛΕΚΤΡΟΛΟΓΙΚΗ ΣΥΝΤΗΡΗΣΗ ΣΤΗ ΒΙΟΜΗΧΑΝΙΑ ΚΑΙ ΤΟ ΣΥΝΕΡΓΕΙΟ

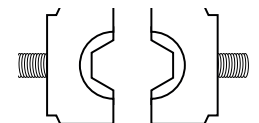

Υδραυλική πρέσα ακροδεκτών με σκανδάλη:

- Ισχύς: 35kN
- Διαδρομή: 5 – 8mm
- Περιστροφική κεφαλή: 360°
- Για πρεσαρίσμα σωληνωτών ακροδεκτών και ελάστρων
- Χρησιμοποιείται με εξάγωνες μήτρες

985913

632,00 €

Εξάγωνες μήτρες πρεσαρίσματος:

- Για υδραυλικές πέννες 985913 και ένθεν
 - Πρεσαρίσμα σύμφωνα με τη προδιαγραφή NFC20130
- | | | | |
|--------------------|----------|---------------------|----------|
| 6 mm ² | > 985914 | 50 mm ² | > 985919 |
| 10 mm ² | > 985915 | 70 mm ² | > 985920 |
| 16 mm ² | > 985916 | 95 mm ² | > 985921 |
| 25 mm ² | > 985917 | 120 mm ² | > 985922 |
| 35 mm ² | > 985918 | 150 mm ² | > 985923 |

ΕΞ. ΜΗΤ. ΠΡΕΣΑΡ.

76,00 €



ΑΠΟΓΥΜΝΩΤΕΣ ΚΑΛΩΔΙΩΝ/ ΕΡΓΑΛΕΙΑ ΚΟΠΗΣ



Αυτόματος απογυμνωτής SWINGO®

- 2 λειτουργίες σε 1 εργαλείο: κοπή - απογύμνωση
- Απογύμνωση 0,02 - 10 mm²
- Πολλαπλές διατομές και λάμες κοπής
- Ενσωματωμένη κοπτική λειτουργία
- Μηχανισμός μελετημένος για ομαλή απογύμνωση χωρίς απότομη ώθηση και προσπάθεια
- Εργονομικό σώμα από νάιλον ενισχυμένο με υαλοίνες
- Μαλακή επένδυση γύρω από τις λαβές



793936PB

86,00 €



Εργαλείο αφαίρεσης μονωτικού υλικού με περιστρεφόμενη λάμα - γάντζο

- Εργονομικό κουμπί για λιγότερη προσπάθεια
- Ευπρόσπο παξιμάδι ρύθμισης
- Λάμα - γάντζος \varnothing 20 mm
- Παραδίδεται με ανταλλακτική λάμα μέσα στη λαβή



985956PB

19,00 €

Σουγιάς ηλεκτρολόγου

- Σουγιάς ηλεκτρολόγου με 2 λάμες σχεδιασμένες ειδικά για εργασίες σε καλώδια
- Αναβολέας ασφαλείας για κάθε λάμα
- Τροχιωμένες λάμες για μεγαλύτερη ανθεκτικότητα
- Εργονομική λαβή



640180PB

27,00 €



ΑΚΡΙΒΕΙΑ

- Επιλογέας ρυθμιζόμενης πίεσης σιαγόνων πάνω στο μονωτικό υλικό

ΤΑΧΕΙΑ ΡΥΘΜΙΣΗ & ΠΟΛΥΧΡΗΣΤΙΚΟΤΗΤΑ

- Πατενταρισμένα αποσώσιμα τακάκια με εύκολη ρύθμιση και αντικατάσταση
- Ρυθμιζόμενο μήκος



ΑΝΕΣΗ

- Σχεδιασμένη για άνετη, παρατεταμένη και επαναλαμβανόμενη χρήση
- Εύχρηστη λαβή με μαλακή επένδυση
- Λαβή στις 90ο για απογύμνωση καλωδίων στον πάγκο εργασίας, χωρίς υπερβολική καταπόνηση των αγκώνων

ΛΑΒΗ ΣΤΙΣ 90ο ΓΙΑ ΠΕΡΙΣΣΟΤΕΡΗ ΑΝΕΣΗ ΣΤΗ ΧΡΗΣΗ

- Γρήγορη κοπή με ακρίβεια απογύμνωσης
- Ειδικά σχεδιασμένη για απαιτικές εργασίες και μεγάλη αποδοτικότητα



ΑΠΟΓΥΜΝΩΣΗ



ΚΟΠΗ

Αυτόματος εργονομικός απογυμνωτής

- 2 λειτουργίες σε 1 εργαλείο: κοπή - απογύμνωση
- Απογύμνωση 0,02 - 10 mm²
- Πολλαπλές διατομές και λάμες κοπής

793940PB

94,00 €

ΑΠΟΓΥΜΝΩΤΗΣ ΠΟΛΛΑΠΛΩΝ ΕΦΑΡΜΟΓΩΝ

3
ΣΕ
1

ΑΠΟΓΥΜΝΩΣΗ



Ρύθμιση της λάμας με το ροδάκι



Εύκολη απογύμνωση: 30% λιγότερη προσπάθεια με τη σκανδάλη



Ταχύτητα και ευκολία στην χρήση: τοποθετήστε τον απογυμνωτή και περιστρέψτε τον γύρω από το καλώδιο



ΑΠΟΓΥΜΝΩΣΗ Λάμα κοπής



ΚΟΠΗ

Απογύμνωση στρογγυλών καλωδίων PVC \varnothing 4 - 28 mm

- ΔΙΠΛΗ ΑΣΦΑΛΕΙΑ: μπλοκαρισμένη σκανδάλη όταν προεξέχει η λάμα κοπής και η λάμα βρίσκεται στη θέση εμπλοκής

872271PB

35,00 €



ΕΝΙΣΧΥΤΗΣ ΜΙΖΑΣ 12V

Ενσωματωμένος φορτιστής



- Εργονομικό πλαίσιο
- Εύκολη αποθήκευση καλωδίων
- Διεπαφή LED
- Φορτιστής 2Α ενσωματωμένος στον ενισχυτή
- Γρήγορη φόρτιση της εσωτερικής μπαταρίας
- Εύκολη επαναφόρτιση από το δίκτυο.
- Μπαταρία AGM χωρητικότητας 20Ah
- Ρεύμα κορυφής 3.500Α
- Ασφάλεια προστασίας 300Α (Κωδ. 1004730-03)
- Καλώδια υψηλών επιδόσεων:
100% χαλκός - μήκος 1,5m - 25 mm²



2 ΧΡΟΝΙΑ

B12.1CPB

460,00 €

Συμβατό με CE, DIN & UL

Σχεδιασμένο και κατασκευασμένο με τα καλύτερα εξαρτήματα για να εξασφαλίσει ασφάλεια, αξιοπιστία και αντοχή

ΚΑΤΑΣΚΕΥΑΖΕΤΑΙ ΣΤΟ ΒΕΛΓΙΟ

ΕΝΙΣΧΥΤΗΣ ΜΙΖΑΣ 12 V

Απόδοση, εντατική χρήση, ασφάλεια



- Διακόπτης ασφαλείας και συναγερμός αντίστροφης πολικότητας
- Εσωτερική στεγανή μπαταρία AGM 12 V
- Χωρητικότητα: 22 Ah
- Πραγματικό ρεύμα στους σφιγκτήρες: 780 A
- Ρεύμα κορυφής: 3.500 A
- Καλώδια: Χαλκός με διπλή μόνωση
- Τμήμα καλωδίων: 25 mm².
- Μήκος καλωδίων: 155 cm
- Σφιγκτήρας: Ευθεία 650 A χάλυβα με χάλκινο ένθετο
- Δείκτης φόρτισης
- Φορτιστής: 12 V 2 Α με λειτουργία αναμονής φόρτισης
- Προστασία με ασφάλεια με χρονοδιακόπτη 300 A



2 ΧΡΟΝΙΑ

B12.SECUPF

767,00 €

ΚΑΤΑΣΚΕΥΑΖΕΤΑΙ ΣΤΟ ΒΕΛΓΙΟ

ΕΝΙΣΧΥΤΗΣ ΕΚΚΙΝΗΣΗΣ 12-24 V



Ξεκινά όλα τα οχήματα 12 και 24 βολτ



Για συνεργείο πολλαπλών χρήσεων

- Διακόπτης ασφαλείας και συναγερμός αντίστροφης πολικότητας
- 2 εσωτερικές στεγανές μπαταρίες AGM 12 V
- Χωρητικότητα: 2 x 20 Ah
- Πραγματικό ρεύμα στους σφιγκτήρες: 1.000 A
- Ρεύμα κορυφής: 3.700 A
- Καλώδια: Χαλκός με διπλή μόνωση
- Τμήμα καλωδίων: 35 mm².
- Μήκος καλωδίων: 155 cm.
- Σφιγκτήρας: Κυρτός 850 A - 100% μπρούτζος
- Δείκτης φόρτισης
- Φορτιστής: 12 V 4 Α με λειτουργία αναμονής φόρτισης
- Προστασία με ασφάλεια με χρονοδιακόπτη 300 A



2 ΧΡΟΝΙΑ

B124.1APF

1.128,00 €

ΚΑΤΑΣΚΕΥΑΖΕΤΑΙ ΣΤΟ ΒΕΛΓΙΟ



ΦΟΡΤΙΣΤΕΣ ΜΠΑΤΑΡΙΩΝ

Αυτόματη και ασφαλής φόρτιση

Γρήγορη φόρτιση, δεν χρειάζεται να αποσυνδέσετε την μπαταρία του οχήματος κατά τη φόρτιση



- 100% αυτόματος
- Φόρτιση όλων των μπαταριών μολύβδου: υγρών, VLRA, AGM, GEL.
- Συμβατό με οχήματα και μπαταρίες start & stop
- Διεπαφή με 5 γλώσσες
- Προστασία αντίστροφης πολικότητας
- Προστασία από εσφαλμένη τάση
- Τεχνολογία χωρίς σπινθήρα
- Ευφυές πρόγραμμα φόρτισης 8 βημάτων
- Λειτουργία συντήρησης μπαταρίας
- Η τάση εξόδου περιορίζεται στα 14,7 V

Φορτιστής 12V γενικής χρήσης

**ΑΞΕΣΟΥΡΑ ΕΠΑΝΑΦΟΡΤΙΣΗΣ:**

Μονωμένοι σφιγκτήρες και ακροδέκτες με κρίκο (με ηλεκτρική ασφάλεια)



Όνομαστική τάση: 12V
Μέγιστο ρεύμα εξόδου: 6A



2 ΧΡΟΝΙΑ

BC126PB

144,00 €

Ενσωματωμένος φορτιστής λειτουργίας για εκθεσιακούς λόγους

**ΛΕΙΤΟΥΡΓΙΑ ΜΟΝΙΜΗΣ ΤΡΟΦΟΔΟΣΙΑΣ**

> το όχημα μπορεί να παραμείνει σε λειτουργία
> ιδανικό για την τροφοδοσία των εκθεσιακών σας οχημάτων



Όνομαστική τάση: 12V
Μέγιστο ρεύμα εξόδου: 15A



2 ΧΡΟΝΙΑ

BC1215PB

227,00 €

Φορτιστής 24 V γενικής χρήσης



Όνομαστική τάση: 24V
Μέγιστο ρεύμα εξόδου: 10A



2 ΧΡΟΝΙΑ

BC2410PB

247,00 €

ΚΑΛΩΔΙΑ ΜΙΖΑΣ



Βέλτιστη επαφή ανεξάρτητα από το σχήμα του ακροδέκτη

- Οι κινητές σιαγόνες παρέχουν καλύτερη επαφή και ασφαλές κράτημα στους πόλους της μπαταρίας.
- Η αποτελεσματική επαφή αποτρέπει τις απώλειες ρεύματος
- Υψηλή πρόσφυση για να εξασφαλίζεται υψηλή ασφάλεια και απόδοση
- Ενσωματωμένη ασφάλεια, προστασία από βραχυκύκλωμα και υπερφόρτωση
- Τα καλώδια αλουμινίου με επένδυση χαλκού παρέχουν υψηλή αγωγιμότητα και απόδοση

**Καλώδια μίζας ΕΛΑΦΡΙΩΝ ΚΑΙ ΕΛΑΦΡΙΩΝ ΕΜΠΟΡΙΚΩΝ ΟΧΗΜΑΤΩΝ**

- Διάμετρος καλωδίου: 40,38 mm².
- Μήκος καλωδίου: 4,5 m
- Μέγιστο σταθερό ρεύμα: 700 A

BCS.VULPB

166,00 €

Καλώδια μίζας PL

- Διάμετρος καλωδίου: 54,72 mm².
- Μήκος καλωδίου: 5,5 m
- Μέγιστο σταθερό ρεύμα: 1.000 A

BCS.PLPB

192,00 €



ΣΥΛΛΕΚΤΗΣ ΛΑΔΙΟΥ



ΕΝΙΑΙΟ ΔΟΧΕΙΟ ΣΥΛΛΟΓΗΣ
από χάλυβα Ø 530 mm

ΣΩΛΗΝΑΣ ΣΥΝΔΕΣΗΣ
Ø 38 mm

ΔΕΝ ΥΠΑΡΧΕΙ ΤΖΟΓΟΣ ΜΕΤΑΞΥ ΤΟΥ ΣΩΛΗΝΑ ΚΑΙ ΤΗΣ ΔΕΞΑΜΕΝΗΣ
χάρη στους αρμούς από EPDM

ΣΩΛΗΝΑΣ ΜΕΤΡΗΤΗ ΑΠΟ ΠΟΛΥΟΥΡΕΘΑΝΗ
U-KHAN υψηλής ανθεκτικότητας

ΤΡΟΧΟΙ
Ø 70 mm

Αποστράγγιση με βαρύτητα

- Χωρητικότητα δεξαμενής 80 L
- Ρυθμιζόμενο ύψος από 1,14 m έως 1,68 m
- Πλέγμα προστασίας κατά του πιστολιόματος
- 4 περιστρεφόμενες ρόδες
- Μετρητής στάθμης
- Αποστράγγιση της δεξαμενής με πεπιεσμένο αέρα με βαλβίδα ασφαλείας
- Πώμα αποστράγγισης για συντήρηση

Χρήση κάτω από ανυψωτήρα ή σε σκάμμα επισκευής

OD.80GPF
528,00 €

ΑΥΤΟΜΑΤΑ ΚΛΕΙΔΙΑ ΓΙΑ ΦΙΛΤΡΟ ΛΑΔΙΟΥ

Ταιριάζει σε όλες τις διαμέτρους από 66 έως 150 mm

- Χωρίς ρύθμιση
- Βελτιστοποιημένη αυτόματη σύσφιξη
- Λειτουργία καστίνας: - γρήγορη επαναφορά, - κατάλληλο για τα πιο στενά σημεία.



Κλειδί φίλτρου VL

- Χωρητικότητα: φίλτρα 66 έως 105 mm
- 0,323 kg

U.48PB

83,00 €



Κλειδί φίλτρου PL

- Χωρητικότητα: Φίλτρα 106 έως 150 mm
- 0,346 kg



U.48PLPB

92,00 €

ΑΥΤΟΜΑΤΑ ΦΙΛΤΡΟΚΛΕΙΔΙΑ ΓΙΑ ΦΙΛΤΡΑ ΛΑΔΙΟΥ

- Μπορεί να τοποθετηθεί με το ένα χέρι
- Διασπείρει το φίλτρο κατά τη χαλάρωση
- Κλειδί αυτόματης σύσφιξης: προσαρμόζεται αυτόματα στο μέγεθος του φίλτρου
- Ισχυρή ροπή (κατάλληλη μόνο για μεταλλικά φίλτρα)
- Εγγύηση εφ' όρου ζωής

ΛΕΙΤΟΥΡΓΙΑ



Το κλειδί παραμένει σε ανοικτή θέση μέχρι να τοποθετηθεί στο φίλτρο

Αυτόματη στερέωση στο φίλτρο κατά την εγκατάσταση (κλειδί αυτόματης σύσφιξης)



Στιβαρό, πολλαπλών διαμέτρων, πρακτικό



Σετ αυτόματων φίλτροκλειδών για ΙΧ και επαγγελματικά οχήματα Σετ που περιλαμβάνει:

- C.48-1: κατάλληλο για φίλτρα 60 έως 80 mm
- C.48-2: κατάλληλο για φίλτρα 80 έως 100 mm
- 0,888 kg

C.48-J2PB

134,00 €



ΣΕΤ ΑΠΟ 6 ΦΙΛΤΡΟΚΛΕΙΔΩΝ ΚΑΜΠΑΝΑΣ

Ισχυρή απελευθέρωση, διατηρημένα πλαστικά καπάκια

- Επιτρέπει τη σύσφιξη με ροπή στρέψης (τιμή που αναγράφεται στην πλαστική καμπίνα) για την αποφυγή διαρροής αέρα
- Προσαρμογές L 3/8"
- Για Renault, Fiat, VAG, BMW, Mercedes



6 καπάκια φίλτρου λαδιού

- 14 πλευρών Ø 76 mm
- 14 πλευρών Ø 102 mm
- 16 πλευρών Ø 76 mm
- 16 πλευρών Ø 88 mm
- 18 εγκοπών Ø 66 mm
- 18 εγκοπών Ø 96 mm

▲ 1,595 kg

DEP.J6PF

169,00 €

ΧΩΝΙ ΓΕΝΙΚΗΣ ΧΡΗΣΗΣ

- Πένσα συγκράτησης γενικής χρήσης, προσαρμόζεται στη θέση των καπακιών πλήρωσης λαδιού σε κινητήρες, βαρέλια κ.λπ.
- Ανθεκτική στους υδρογονάνθρακες.
- Για την πλήρωση λαδιού κινητήρα, ψυκτικού υγρού κ.λπ.
- Ύψος: 275 mm.
- Ελάχιστη διάμετρος πένσας: 34 mm.
- Μέγιστη διάμετρος πένσας: 60 mm.



DM.UOFPF

55,00 €

ΠΕΝΣΑ ΓΙΑ ΦΙΛΤΡΑ ΛΑΔΙΟΥ XL

- Πένσα σφυρήλατη
- Δυναμικότητα: διάμετροι 95 έως 178 mm
- Γρήγορες και ακριβείς ρυθμίσεις, τρυπητήρι 8 θέσεων
- Ελατήριο επιστροφής
- Τριγωνικά δόντια για καλή πρόσφυση στα φίλτρα
- Κύριες εφαρμογές σε βιομηχανικά οχήματα, λεωφορεία, ναυτιλιακά (ξηραντικά φίλτρα, φίλτρα λαδιού, πώματα)
- Μήκος: 500 mm

▲ 1,5 kg



170.FILPB

67,00 €

ΕΡΓΑΛΕΙΟ ΓΙΑ ΦΙΛΤΡΑ ΛΑΔΙΟΥ



- Για κινητήρες ντίζελ Duratorq TDCI / HDI (DW10C) και Duratorq TDCI / HDI 2.2 L (DW12C) για PEUGEOT, CITROËN και FORD
- Αγώγιμο τετράγωνο 3/8" για εξαγωνικά πλαστικά πώματα 27 mm
- Εξοικονομεί χρόνο κατά τις εργασίες αποστράγγισης

▲ 0,699 kg

FW.D163-27PB

43,00 €

ΚΑΠΑΚΙΑ ΜΕ ΚΑΡΥΔΑΚΙ

Όλοι οι κατασκευαστές αυτοκινήτων τοποθετούν φίλτρα με αφαιρούμενα στοιχεία φίλτρου



Σύμβολο	Περιγραφή	Παραδείγματα εφαρμογών
D.163-24	Καρυδάκι καμπίνα 24 mm	GM
D.163-27	Καρυδάκι καμπίνα 27 mm	PSA, GM, Renault, FORD, BMW, FIAT, NISSAN
D.163-30	Καρυδάκι καμπίνα 30 mm	Κορεατικά οχήματα
D.163-32	Καρυδάκι καμπίνα 32 mm	VAG, GM, BMW
D.163-36	Καρυδάκι καμπίνα 36 mm	VAG, Scania «R»
D.163-38	Καρυδάκι καμπίνα 38 mm	BMW, VOLVO
PL.472	Επιφάνεια για BP.102	

Σετ με 6 καρυδάκια καμπίνας για φίλτρο λαδιού

- Καπάκια με καρυδάκι όλων των μεγεθών που απαιτούνται για εργασίες αποστράγγισης σε μια φορητή θήκη

▲ 1,022 kg

ΒΙΔΕΟ

στο www.facom.com

D.163-J6PB

92,00 €

ΚΙΤ ΚΙΤ ΑΛΛΑΓΗΣ ΛΑΔΙΩΝ: ΚΛΕΙΔΙ ΑΠΟΣΤΡΑΓΓΙΣΗΣ ΚΑΙ ΜΑΓΝΗΤΙΚΕΣ ΜΥΤΕΣ ΣΕ ΕΠΙΦΑΝΕΙΑ ΣΤΗΡΙΞΗΣ



- 15 μαγνητικές μύτες:
- 2 τετράγωνες μύτες: 8 και 10 mm
- 6 εξάγωνες μύτες: 8, 10, 12, 13, 14 και 17 mm
- 6 εξάγωνα καρυδάκια: 13,14,17,18,19 και 21 mm
- 1 καρυδάκι Torx®: T45



- Κλειδί αποστράγγισης D.48
- Επιφάνεια εργασίας γενικής χρήσης

▲ 1,411 kg

D.48-ΚΙΤPB

140,00 €

ΚΛΕΙΔΙ ΦΙΛΤΡΟΥ ΛΑΔΙΟΥ ΓΙΑ ΦΟΡΤΗΓΑ RENAULT & VOLVO

Για φίλτρα σε δύσκολα σημεία

ΧΡΗΣΗ

Τα φίλτρα που βρίσκονται δίπλα-δίπλα και είναι πολύ σφιγμένα καθιστούν πολύ δύσκολη ή αδύνατη τη χρήση ενός κλειδιού με μάντα ή με αλυσίδα.

ΕΞΑΙΡΕΤΙΚΗ ΑΝΑΛΟΓΙΑ ΙΣΧΥΟΣ/ΒΑΡΟΥΣ

Παρέχει ασφάλεια και παραγωγικότητα

ΔΙΑΜΕΤΡΟΣ

106 mm - 15 πλευρές

ΠΡΟΣΑΡΜΟΓΕΑΣ

Τετράγωνο 1/2" ή καρυδάκι 36 mm - εξάγωνο



GARANTIE

GARANTÉE

DP.106-15PB

38,00 €



ΣΥΛΛΟΓΗ ΕΡΓΑΛΕΙΩΝ ΑΛΛΑΓΗΣ ΦΙΛΤΡΩΝ ΛΑΔΙΩΝ ΣΕ ΠΑΝΕΛ

**Πλαίσιο με μεταξοτυπία:
εύκολη αποθήκευση!**



Σετ εργαλείων

- Ευέλικτη επεκτάσιμη κασάνια 3/8" με κλειδαριά
- Αυτόματο κλειδί για φίλτρο λαδιού
- Σετ με 2 καπάκια για ελαφριά οχήματα και ελαφριά εμπορικά οχήματα
- 2 καπάκια για φίλτρο λαδιού Toyota
- 6 καπάκια (66 mm 18 εγκοπών, 96 mm 18 εγκοπών, 76 mm 14 πλευρών, 76 mm 16 πλευρών, 88 mm 16 πλευρών, 102 mm 14 πλευρών)
- 4 κλειδιά για καπάκι με εγκοπές D.154 D.155 D.156 D.157
- 5 κλειδιά για καπάκι με πλευρές D.139 D.140 D
- 6 εξάγωνα μαγνητικά καρυδάκια αποστράγγισης 13, 14, 17, 18, 19, 21 mm
- 2 μαγνητικές μύτες αποστράγγισης, τετράγωνες 8, 10 mm
- 6 μαγνητικές εξαγωνικές μύτες αποστράγγισης: 8, 10, 12, 13, 14, 17 mm
- Μαγνητική μύτη αποστράγγισης Torx® T45
- τετράγωνη θηλυκή μύτη αποστράγγισης 10 mm
- Τετράγωνα κλειδιά αποστράγγισης 2 x 8 και 10 mm
- Χειροκίνητη σύριγγα λαδιού

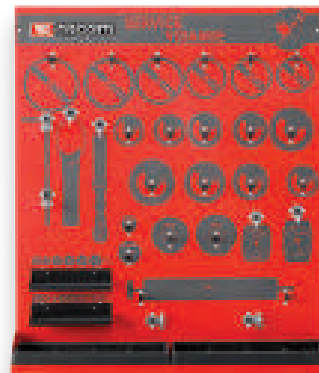

FSRPF

921,00 €

ΕΡΓΑΛΕΙΟ ΔΟΚΙΜΗΣ ΚΥΚΛΩΜΑΤΟΣ ΨΥΞΗΣ

Δυνατότητα ελέγχου του 90% των των ευρωπαϊκών αυτοκινήτων

Για Renault, Peugeot, Citroën, Fiat, Alfa, Lancia, Mini, Volvo, Nissan, Toyota, Mitsubishi, Suzuki, Opel, Saab, Ford, Mazda, Mercedes, Volkswagen, Seat, Skoda, Audi, Porsche, BMW, Smart.



- Η συσκευή συμπίεσης του συστήματος ψύξης χρησιμοποιείται για την ανίχνευση πιθανών διαρροών στο κύκλωμα ψύξης του κινητήρα.
- Χειροκίνητη αντλία 0 έως 2,5 bar
- Σετ με 14 καπάκια

2,722 kg

920BPF

419,00 €

ΕΞΟΠΛΙΣΜΟΣ ΠΛΗΡΩΣΗΣ & ΕΞΑΕΡΩΣΗΣ ΨΥΚΤΙΚΟΥ ΥΓΡΟΥ

Ειδικά μελετημένοι για οχήματα χωρίς βαλβίδα εκκένωση και για υβριδικά οχήματα.

Απλό στη χρήση



Εξοπλισμός πλήρωσης ψυκτικού υγρού

Παρέχεται με σετ συνδέσμων συμβατών με σχεδόν όλο τα τροχοφόρα

- Παρέχεται σε θήκη με εγχειρίδιο χρήσης

1,946 kg

935APF

235,00 €



ΕΡΓΑΛΕΙΑ ΕΞΑΕΡΩΣΗΣ ΦΡΕΝΩΝ

ΝΕΑ ΕΝΙΣΧΥΜΕΝΗ ΑΝΤΛΙΑ

Μεγαλύτερη απόδοση (+28%), λειτουργεί ταχύτερα.

ΒΙΔΩΤΟ ΠΩΜΑ

Καλύπτει το 95% των τροχοφόρων.

ΝΕΟΙ ΥΔΡΑΥΛΙΚΟΙ ΣΥΝΔΕΣΜΟΙ

Νέοι βιδωτοί σύνδεσμοι.

ΝΕΟ ΜΑΝΟΜΕΤΡΟ ΓΛΥΚΕΡΙΝΗΣ

Βελτιωμένη αναγνωσιμότητα.

Δεξαμενή 10 L.
Αποθήκευση για τα αξεσουάρ.
Σύνδεση στην μπαταρία 12 V του οχήματος.

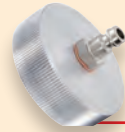

Παραδίδονται με περιστρεφόμενο πώμα DF.20-07DPB

Προαιρετικά πώματα εξαέρωσης, διαθέσιμα ξεχωριστά:

TOYOTA - LEXUS: SP:18006
HONDA: SP:18007
MITSUBISHI: SP:21345
NISSAN - NISSAN QASHQAI - RENAULT KADJAR - CHRYSLER - SUBARU - SSANGYONG - HYUNDAI : SP:18008
FORD - MAZDA - CADILLAC - CHEVROLET - PONTIAC: SP:19156
CHRYSLER - JEEP: SP:19157
→ Ø 45 mm: SP:19158
→ Ø 90 mm: DF:20-12A

ΑΝΑΛΟΓΙΚΟ

Μέγιστη αξιοπιστία
Βέλτιστη απόδοση



ΧΑΡΑΚΤΗΡΙΣΤΙΚΑ ΤΟΥ DF.81PB

- Ρύθμιση της πίεσης μέσω διακόπτη
- Μετρητής αυτόματης διακοπής χαμηλής στάθμης
- Ρυθμιζόμενη και προσαρμοζόμενη πίεση από 0,5 έως 4 bar

🏠 16,20 kg



3 ΧΡΟΝΙΑ

DF.81PF

1.119,00 €

ΨΗΦΙΑΚΟ



ΧΑΡΑΚΤΗΡΙΣΤΙΚΑ ΤΟΥ DF.101PB

- Δυνατότητα ενσωμάτωσης μπαταρίας οχήματος για την αυτονομία του οχήματος
- Ψηφιακό ηλεκτρολόγιο για ακριβή ρύθμιση της πίεσης
- Αυτόματη αποσυμπίεση όταν απενεργοποιείται η βαλβίδα εξαέρωσης
- DOT: ένδειξη χαμηλής στάθμης με αυτόματη διακοπή λειτουργίας
- Συναγερμός τύπου "BA" για ένδειξη χαμηλής στάθμης μπαταρίας
- Πλευρικό στήριγμα αποθήκευσης εύκαμπτου σωλήνα
- Πιστοποιητικό συμμόρφωσης που εκδίδεται στο τέλος της διαδικασίας παραγωγής (έλεγχος μονάδας)
- Δίσκος αποθήκευσης που καλύπτει την μπαταρία
- Ρυθμιζόμενη και προσαρμοζόμενη πίεση από 0 έως 4 bar

🏠 17,31 kg



3 ΧΡΟΝΙΑ

DF.101PF

1.627,00 €



ΕΡΓΑΛΕΙΟ ΑΕΡΟΣ ΓΙΑ ΠΙΕΣΗ ΠΙΣΤΟΝΙΩΝ

Πνευματικό εργαλείο για την ώθηση και την περιστροφή των εμβόλων των φρένων

- Πνευματικός κύλινδρος για την ώθηση και την περιστροφή του εμβόλου
- Μπορεί να χρησιμοποιηθεί για περιστρεφόμενα έμβολα δεξιά ή αριστερά
- Μέγιστη πίεση 6,2 bar 1/4 NPT. Ø 10 mm 3/8"

Σετ που περιλαμβάνει:

- 1 πνευματικό εργαλείο DF.17
- 7 χοάνες: DF.6-2P, DF.6-3P, DF.6-5, DF.6-9, DF.6-14, DF.6-15, DF.6-16

Απόσπασμα από εφαρμογές των χοανών:

- DF.6-2P: πολλαπλές εφαρμογές
- DF.6-3P: πολλαπλές εφαρμογές
- DF.6-5: BMW 7 Series - Honda Accord - Mercedes B Class - Toyota Land Cruiser...
- DF.6-9: Mini Cooper - Toyota Auris
- DF.6-14: Iveco Daily
- DF.6-15: Renault Laguna
- DF.6-16: Renault Master 3 phase I
- Παρέχεται σε πλαστική θήκη με οδηγίες λειτουργίας και λίστα εφαρμογών

Μη εξαντλητικός κατάλογος. Λεπτομέρειες για όλες τις εφαρμογές μπορείτε να βρείτε στον ιστότοπό μας:

www.facom.com

Μέγιστη συμβατότητα: 2 χοάνες πολλαπλών διαμέτρων περιλαμβάνονται



DF.17-PPF

282,00 €

ΚΑΠΑΚΙΑ ΠΙΣΤΟΝΙΩΝ ΦΡΕΝΩΝ ΠΟΛΛΑΠΛΩΝ ΔΙΑΜΕΤΡΩΝ

ΚΑΤΑΣΚΕΥΑΖΕΤΑΙ ΣΤΗ ΓΕΡΜΑΝΙΑ



2 ακίδες



3 ακίδες



- Διάμετρος: 48 mm
- Ύψος: 21 mm
- Δυνατότητα ανοίγματος: ελάχιστο: 15 mm - μέγιστο: 34 mm
- Συμβατό με το πνευματικό εργαλείο ώθησης εμβόλων DF.17

DF.6-2PPF

92,00 €

- Διάμετρος: 48 mm
- Ύψος: 21 mm
- Δυνατότητα ανοίγματος: - ελάχιστο: 15 mm - μέγιστο: 30 mm
- Συμβατό με το πνευματικό εργαλείο ώθησης εμβόλων DF.17

DF.6-3PPF

99,00 €

ΕΡΓΑΛΕΙΟ ΠΙΕΣΗΣ ΔΙΠΛΩΝ / ΤΕΤΡΑΠΛΩΝ ΠΙΣΤΟΝΙΩΝ

Ειδικοί αναβολείς πολλαπλών εμβόλων



Εργαλείο ώθησης εμβόλων

- Επιτρέπει την ταυτόχρονη ώθηση διπλών ή τετραπλών πιστονιών με απόλυτα παράλληλο τρόπο
- Δύναμη ώθησης 215 kg με το ένα χέρι (2200 N)
- Η λαβή χρησιμοποιείται για να ωθήσετε ή να απελευθερώσετε την πίεση.
- Περιστρεφόμενη κεφαλή: εύκολη εργασία αριστερά και δεξιά
- Προδιαγραφές για Audi / Mercedes / BMW / Renault (n.x. Megane RS) / Citroën (n.x. DS3 Racing)

1,271 kg

DF.23PB

165,00 €

ΡΑΚΟΡΟΚΛΕΙΔΑ

7 ▶ 14 mm



Σετ 4 ρακορόκλειδων με πατούρα

- Κοντή λαβή, ειδική για δύσκολα σημεία
- Διαστάσεις: 7 x 9 mm - 8 x 10 mm - 11 x 13 mm - 12 x 14 mm

0,285 kg

43.J4PF

114,00 €

ΘΗΚΗ ΜΕ ΚΡΟΥΣΤΙΚΟ ΚΑΤΣΑΒΙΔΙ

400 N.m. στιγμιοτύπα



- NS.260A Αναστρέψιμο κατσαβίδι, 400 N.m.
- Pozidriv® 2 - 3
- εξάγωνο: 5 - 6 - 8 - 10 mm
- Torx® n° 20 - 25 - 30 - 40 - 45 - 55
- Phillips® 2 - 3 - 4
- NS.236A Καρυδάκι 1/2", 5/16

1,271 kg

MOD.NS260PB

202,00 €

ΣΕΤ ΜΕ ΚΡΟΥΣΤΙΚΟ ΚΑΤΣΑΒΙΔΙ



-NS.260A Αναστρέψιμο κατσαβίδι, 400 N.m

- Phillips® αρ. 2 - 3 και 4
- εξάγωνο: 5 - 6 - 8 mm
- Torx® αρ. 20 - 25 - 30 - 40
- NS.236A Καρυδάκι 1/2", V 5/16

1,445 kg

NS.260PB

186,00 €



ΑΕΡΟΣΥΜΠΙΕΣΤΕΣ ΕΛΑΤΗΡΙΩΝ

ΔΥΝΑΜΗ ΣΥΜΠΙΕΣΗΣ

• Έως 2,5 τόνους (με παροχή πεπιεσμένου αέρα 10 bar).

ΠΡΑΚΤΙΚΟ

- **Βέλτιστη προσβασιμότητα:** το ύψος του σταθμού εργασίας διευκολύνει την εργασία σε όρθια θέση.
- **Χοάνες πολλαπλών διαμέτρων:** δεν χρειάζεται να αγοράσετε επιπλέον χοάνες
- **Ρυθμιζόμενες και περιστρεφόμενες χοάνες και βραχίονες:** Ο ρυθμιζόμενος προσατολισμός της κάτω χοάνης καθιστά αυτόν τον συμπιεστή γενικής χρήσης, ακόμη και για ελατήρια με αντίστροφες σπειρές.
- **Απλό και γρήγορο:** δεν χάνεται χρόνος για την εύρεση και την αλλαγή της σωστής χοάνης (καλύπτει το 95% των τροχοφόρων).

ΥΨΗΛΗ ΑΣΦΑΛΕΙΑ

- **Μεγάλος, σπιβατός κλωβός ασφαλείας** για την προστασία του χειριστή.
 - **Αυτόματο σύστημα κλειδώματος** κλωβού μόλις οι βραχίονες αρχίσουν να κατεβαίνουν.
 - **Πετάλι ποδιού.**
 - **Προστασία των ποδιών του χειριστή:** ένα ενισχυμένο σπίριγμα αποτρέπει την πτώση της αντηρίδας.
- Πιστοποίηση συμμόρφωσης CE από ανεξάρτητο εργαστήριο
 - Πληροί όλες τις απαιτήσεις της ευρωπαϊκής οδηγίας για τα μηχανήματα και του γαλλικού εργατικού κώδικα: ΟΔΗΓΙΑ 2006/42/ΕΚ ΤΟΥ ΕΥΡΩΠΑΪΚΟΥ ΚΟΙΝΟΒΟΥΛΙΟΥ ΚΑΙ ΤΟΥ ΣΥΜΒΟΥΛΙΟΥ της 17ης Μαΐου 2006 για τα μηχανήματα



2 ΧΡΟΝΙΑ

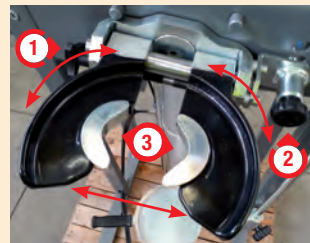

- 1 **ΡΥΘΜΙΣΗ ΠΛΑΤΟΥΣ** του ελατηρίου
- 2 **ΡΥΘΜΙΣΗ ΓΩΝΙΑΣ** των σπειρών ελατηρίου
- 3 **ΣΥΜΠΙΕΣΗ** για άμεση εμπλοκή την αντηρίδα, εάν απαιτείται



ΑΠΟΚΛΕΙΣΤΙΚΟ!
Ρυθμιζόμενη
χοάνη πολλαπλών
διαμέτρων

ΜΟΝΟ ΣΤΟ DLS.501HPS :

- Διακοπή αέρα όταν ανοίγει ο κλωβός
- Αυτόματο κλείδωμα του κλωβού όταν οι βραχίονες αρχίζουν να κατεβαίνουν
- Προστασία ψηλά και χαμηλά
- Απομακρυσμένο πετάλι ποδιού
- Μεγάλος ενισχυμένος κλωβός ασφαλείας για την ασφάλεια του χρήστη



Σταθμός συμπιεστή υψηλής ισχύος /
Μέγιστη ασφάλεια
Διαδρομή 330 mm

DLS.501HPSPF

4.045,00 €

Σταθμός συμπιε-
στών υψηλής
ισχύος
Διαδρομή 330 mm

DLS.501HPPF

3.516,00 €

Σταθμός συμπιε-
στή υψηλής
ισχύος 4 τόνων
Διαδρομή 380 mm

DLS.501HP4TPF

4.862,00 €



ΣΥΜΠΙΕΣΤΗΣ ΕΛΑΤΗΡΙΩΝ ΜΕ 3 ΣΕΤ ΠΕΤΑΛΩΝ

Απολύτως απαραίτητο

- Τηλεσκοπικό σώμα 2 επιπέδων ρυθμιζόμενο με βίδα (εξάγωνο 22 mm)
- Κινητός αποσπώσιμος που επιτρέπει 2 θέσεις εργασίας για ειδικά κοντά ελατήρια
- Σώμα δοκιμασμένο σε 100.000 N
- Διαδρομή: 235 mm
- Παρέχεται με 3 ζεύγη πλαστικών χοανών J1, J2, J3 και πίνακα εφαρμογών ανά όχημα
- Συμμόρφωση CE
- Μήκος συμπιεσμένο: 305 mm
- Μήκος αναπτυγμένο: 540 mm, Ø 70 mm

📦 21,5 kg



U.89M230PF
1.562,00 €

ΣΥΜΠΙΕΣΤΗΣ ΕΛΑΤΗΡΙΩΝ ΜΕ ΧΟΑΝΕΣ ΠΟΛΛΑΠΛΩΝ ΔΙΑΣΤΑΣΕΩΝ

Ø 105 έως 210 mm

- Ιδιαίτερως κατάλληλο για κωνικά ελατήρια ή/και ελατήρια με μικρό αριθμό σπειρών
- Πρόσβαση στο 90% των ψαλιδιών McPherson
- Παραδείγματα εφαρμογών:
BMW 320D, Σειρά 1 - RENAULT Twingo II RS, Clio III, Espace IV - FORD C-Max Citroen Nemo, C-Crosser, C4, C5 - PEUGEOT 208, 308, 307 1.6 L SW, 2 L CC, 607 - FIAT 500 - LEXUS IS, Toyota Aygo, Prius VW Tiguan
- Παρέχεται με 2 χοάνες

📦 12,95 kg



U.89M2JMPF
1.339,00 €

ΛΕΒΙΕΣ ΑΦΑΙΡΕΣΗΣ ΒΑΣΗΣ ΓΟΝΑΤΟΥ ΑΜΟΡΤΙΣΕΤ ΚΑΙ ΚΑΤΩ ΑΚΡΟΜΠΑΡΟΥ

ΑΣΦΑΛΕΙΑ

- Πιο αποδοτικό και λιγότερο επικίνδυνο από τη χρήση μοχλού για την αφαίρεση ελαστικών ή λαστού
- Καλή σχέση μήκους και προσπάθειας
- Καμία ολίσθηση



ΕΞΟΙΚΟΝΟΜΗΣΗ ΧΡΟΝΟΥ

- Διευκολύνει την αφαίρεση των φλαντζωτών αντηριδών (PSA, VAG, FORD κ.λπ.)
- Διευκολύνει την αφαίρεση των κάτω μπιλιοφόρων
- Ρυθμιζόμενο άγκιστρο 6 θέσεων
- ράβδος διαμέτρου 32 mm

• Μήκος: 115 cm
📦 5,660 kg

DLS.40APF
246,00 €

ΕΞΩΛΚΕΑΣ ΑΚΡΟΜΠΑΡΩΝ

Βρείτε τον εξωλκέα μπιλιοφόρων στη σελίδα 93



Εξωλκέας ακρομπάρων

- Πηρούνια Ø 22 mm, χρήση και των δύο πλευρών του πέλματος
- Παρέχεται με 3 εφεδρικές κοπίλιες

📦 0,731 kg

U.16BG3PF
85,30 €

ΣΕΤ ΕΞΩΛΚΕΩΝ ΗΜΙΜΠΑΡΩΝ



3 σε 1

Ανταλλάξιμη κεφαλή: ένα μόνο εργαλείο για μπιλιοφόρους διαμέτρου από 28 έως 45 mm.

- Εργαλείο μικρού μεγέθους αυτόματης σύσφιξης για τη γρήγορη και εύκολη αφαίρεση αξονικών σφαιρικών εδράνων σε αυτοκίνητα και φορτηγά.
- Σας επιτρέπει να εργάζεστε σε μπιλιοφόρους διαφορετικού μεγέθους χάρη στους 3 εναλλάξιμους κλωβούς με χρωματική κωδικοποίηση:
- Κόκκινο - Ø 28-34 mm. Μέγιστη ροπή στρέψης: 80 Nm
- Μπλε - Ø 34-39 mm. Μέγιστη ροπή στρέψης: 100 Nm
- Πράσινο - Ø 39-45 mm. Μέγιστη ροπή στρέψης: 150 Nm

U.7-3TPF
269,00 €



ΤΕΝΣΙΟΜΕΤΡΟ ΙΜΑΝΤΩΝ



Τιμή σε hertz που
συνιστάται από τους
κατασκευαστές.

**ΑΙΣΘΗΤΗΡΑΣ ΜΙΚΡΟΥ ΜΕ-
ΓΕΘΟΥΣ ΓΙΑ ΠΟΛΛΑΠΛΕΣ
ΜΑΡΚΕΣ**

> Ελέγξτε και σφίξτε τους ιμάντες σε
όλες τις μάρκες.

**Καλά τεντωμένος ιμάντας
= Δεν υπάρχουν
ζητήματα εγγύησης**

- Περιλαμβάνει φυλλάδιο με τις τιμές του κατασκευαστή σε hertz
- Ρύθμιση τιμών για: Alfa Romeo, Audi, Citroën, Fiat, Ford, Honda, Lancia, Peugeot, Renault, Seat, Toyota, Volkswagen, Volvo
- Διαστάσεις: 320 x 270 x 260 mm
- 1,08 kg

DT.HERTZPF

813,00 €

ΣΕΤ 6 ΚΛΕΙΔΙΩΝ ΓΙΑ ΕΝΤΑΤΗΡΕΣ ΙΜΑΝΤΑ



**Καλύτερη
προσβασιμότητα**

**Περιλαμβάνει κλειδί 14 mm
και προσαρμογέα \square 1/2"**



- Επιτρέπει την περιστροφή των εντατήρων, το σφίξιμο των παξιμαδιών του ιμάντα χρονισμού και των βοηθητικών εξαρτημάτων που συχνά είναι δύσκολα προσβάσιμα
- Σύστημα γρήγορης προσαρμογής των κλειδιών στη λαβή
- Λαβή 445 mm με 6 κλειδιά με οπή: 13 - 14 - 15 - 16 - 17 - 19 mm
- Παρέχεται με προσαρμογέα για καρδιάκια 1/2" που τοποθετείται σε κλειδί 19mm
- DT.TW14: κλειδί 14 mm που περιλαμβάνεται στο kit για μεγαλύτερη συμβατότητα, συμπεριλαμβανομένου του Toyota d4d

1,35 kg

DT.TWAPF

179,00 €

ΣΤΗΡΙΓΜΑ ΓΙΑ ΚΙΝΗΤΗΡΑ ΑΠΟ ΠΑΝΩ



- Επιτρέπει τη συγκράτηση των κινητήρων και των κιβωτιών ταχυτήτων στη θέση τους όταν αφαιρείται μια βάση κινητήρα.
- Δυναμικότητα 500 kg
- Ρουλεμάν με σκίδες για εύκολη τάνυση
- Απόσταση πέλματος από 60 έως 160 mm
- Παρέχεται με σετ αλυσίδων και αγκυλιών

DM.ESP

209,00 €

ΕΓΚΑΤΑΣΤΑΣΗ/ΑΦΑΙΡΕΣΗ ΙΜΑΝΤΩΝ



Εργαλείο εγκατάστασης



Εργαλείο
αφαίρεσης

**Σετ για τοποθέτηση/αφαίρεση ελαστικών
ιμάντων**

- Για παρελκόμενους ιμάντες χωρίς αυτόματο εντατήρα
- Κατάλληλο για διαφορετικές διαμέτρους τροχαλιών
- Παραδίδεται σε πλαστική θήκη

0,265 kg

DT.SFBPF

100,00 €



ΘΗΚΕΣ ΕΡΓΑΛΕΙΩΝ ΡΥΘΜΙΣΗΣ ΚΙΝΗΤΗΡΑ



DT.MODKIT1PF

1.850,00 €

Σετ μόνο με τάκους

ΕΡΓΑΛΕΙΟΦΟΡΟΣ ΜΕ 6 ΣΥΡΤΑΡΙΑ + ΚΙΤ ΜΕ ΤΑΚΟΥΣ

ΝΕΟΣ ΕΡΓΑΛΕΙΟΦΟΡΟΣ

Βρείτε όλες τις λεπτομέρειες στη σελίδα 40



Εργαλειοφόρος με 6 συρτάρια

- 3 συρτάρια ύψους 60 mm
- 2 συρτάρια ύψους 130 mm
- 1 συρτάρι ύψους 200 mm
- Μέγιστο φορτίο ανά συρτάρι: 20 / 25 / 30 kg
- Ωφέλιμες διαστάσεις συρταριών (Π x Β x Υ) : 569 x 421 x 60 / 130 / 200 mm
- Συνολικές διαστάσεις συμπεριλαμβανομένων των τροχών και του πάγκου εργασίας (Π x Β x Υ): 779 x 515 x 972 mm
- Διατίθεται σε 2 χρώματα: κόκκινο και μαύρο

ROLL.6M3APF +
DT.MODKIT1PF

2.375,00 €

55 kg

ΕΝΔΕΙΚΤΙΚΗ ΛΙΣΤΑ ΣΥΜΒΑΤΟΤΗΤΑΣ ΜΕ ΜΟΝΤΕΛΑ ΑΥΤΟΚΙΝΗΤΩΝ



- **Κινητήρας ντίζελ με ιμάντα:** 1.5dCi - 1.9dCi - 1.9dTi - 2.2dCi - 2.5dCi.
Μοντέλα : Clio, Espace, Kangoo, Laguna, Logan (LSO), Megane Scenic, Modus, Scenic, Scenic RX4, Traffic.
- **Βενζινοκινητήρας με ιμάντα:** 1.2 16V - 1.4 - 1.4 16V - 1.6 - 1.6 16V - 1.8 - 2.0 - 2.0 16V.
Μοντέλα : Clio, Espace, Grand Scenic, Kangoo, Laguna, Logan, Megane, Megane Scenic, Modus, Twingo, Wind.



- **Κινητήρας ντίζελ με ιμάντα:** 1.5dCi - 1.9dCi - 2.5dCi.
Μοντέλα : Almera, Cube, Interstar, Juke, Kubistar, Micra, Note, NV200, Primastar, Primera, Qashqai, Tiida.



- **Κινητήρας ντίζελ με ιμάντα:** 1.4TDCi - 1.6D.
Μοντέλα : 2, 3, 5.



- **Κινητήρας ντίζελ με ιμάντα:** 1.4TDCi - 1.6TDCi - 1.8D - 1.8D TURBO - 1.8TDCi - 1.9TDI PD - 2.0TDCi - 2.2TDCi - 2.5D - 2.5D TURBO.
Μοντέλα : C-Max, Courier, Escort, Fiesta, Fiesta Econetic, Focus, Focus C-MAX, Fusion, Galaxy, Mondeo, Orion, Tourneo Connect, Transit, Transit Connect.
- **Βενζινοκινητήρας με ιμάντα:** 1.25 - 1.4 - 1.6 - 1.6 Ti - VCT - 1.6SCTi EcoBoost - 1.8 - 2.0.
Μοντέλα : C-Max, Cougar, Fiesta, Focus, Focus C-MAX, Fusion, Grand C-max, Mondeo, Puma, Tourneo Connect, Transit Connect.



- **Κινητήρας ντίζελ με ιμάντα:** 1.9CDTi - 2.2DTi - 2.5CDTi.
Μοντέλα : Astra H, Movano-A, Signum, Vectra C, Vivaro, Zafira B.
- **Βενζινοκινητήρας με ιμάντα:** 1.6 - 1.6 OPC/VXR - 1.8 - 2.0 TURBO.
Μοντέλα : Agila, Ascona, Astra, Astra Max, Belmont, Cavalier, Combo, Corsa, Insigna, Kadett-E, Meriva, Nova, Signum, Tigra, Vectra, Zafira.



- **Κινητήρας ντίζελ με ιμάντα:** 1.4HdI - 1.5D - 1.6HdI - 1.9D - 2.0HdI - 2.0HdI 16V - 2.2HdI - 2.5D TURBO.
Μοντέλα : AX, Berlingo, Bipper, C1, C2, C3, C4, C5, Dispatch, Nemo, Jumper, Jumpy, Relay, Saxo, Xsara / 106, 107, 205, 206, 207, 306, 307, 308, 309, 405, 406, 407, 605, 607, 806, 807, 1007, 3008, 5008, Boxer, Expert, Partner
- **Βενζινοκινητήρας με ιμάντα:** 1.0 - 1.1 - 1.4 - 1.6 - 1.6 VTS - 1.8 16V - 2.0 - 2.0 16V - 2.2.
Μοντέλα : AX, Berlingo, BX, C2, C3, C3 Pluriel, C4, C5, C8, C15, Dispatch, Evasion, Jumper, Jumpy, Relay, Saxo, Synergie, Xantia, XM, Xsara, ZX / 106, 205, 206, 306, 307, 309, 405, 406, 407, 605, 607, 806, 807, 1007, Boxer, Expert, Partner/Ranch.



- **Κινητήρας ντίζελ με ιμάντα :** TDI PD: 1.2 - 1.4 - 1.9 - 2.0 - TDI CR: 1.6 - 2.0 - SDI: 1.7 - 1.9 - 2.0 - 1.7D - 1.9D - 1.9TDI - 1.9D TURBO - 2.5 TDI (εξακύλινδρος κινητήρας περιστροφικής αντλίας).
Μοντέλα :
AUDI: A2, A3, A4, A5, A6, A8, Allroad, Q5.
SEAT: Altea, Arosa, Cordoba, Exeo, Ibiza, Leon, Toledo.
SKODA: Fabia, Felicia/Van/Pick Up, Octavia, Praktik, Roomster, Superb, Yeti.
VW : Beetle, Bora, Caddy, Eos, Fox, Golf, Golf Plus, Jetta, Lupo, Passat, Polo, Scirocco, Sharan, Tiguan, Touran, Transporter.



- **Βενζινοκινητήρας με ιμάντα:** 1.4 16V - 1.4 FSI - 1.6 - 1.6 16V - 1.6 FSI - 1.8 - 1.8 TURBO - 2.0 - 2.0TFSI - 2.0FSI.
Μοντέλα :
AUDI: A2, A3, A3 Cabrio, A4, A6, S3, TT.
SEAT: Alhambra, Altea, Cordoba, Ibiza, Inca, Leon, Toledo, Sharan.
SKODA: Fabia, Octavia.
VW: Beetle, Bora, Caddy, Corrado, Golf, Jetta, Lupo, Passat, Polo, Scirocco, Sharan, Touran, Vento.



- **Κινητήρας ντίζελ με ιμάντα :** 1.6JTDm 16V - 1.6 MULTIJET - 1.9 MULTIJET - 1.9JTD - 1.9JTD/MULTIJET - 2.0JTDm 16V - 2.0 MULTIJET - 2.4JTD.
Μοντέλα :
ALFA: 147, 156, 159, 166, Brera, Crosswagon, Giulietta, GT, Mito, Spider.
FIAT: Brava, Bravo, Croma, Doblo, Doblo Cargo, Grande Punto, Idea, Linea, Marea, Marengo, Multipla, Palio Weekend, Punto, Punto Evo, Sedici, Stilo, Strada Pick-up
LANCIA: Delta, Kappa, Lybra, Musa, Thesis.



ΚΟΦΤΗΣ ΕΞΑΤΜΙΣΕΩΝ ΜΕ ΚΑΣΤΑΝΙΑ



ΕΞΟΙΚΟΝΟΜΗΣΗ ΧΡΟΝΟΥ

Τοποθετήστε, ρυθμίστε γυρίζοντας τον διακόπτη, περιστρέψτε γύρω από τον σωλήνα και η αποκοπή της εξάτμισης είναι έτοιμη!



ΓΡΗΓΟΡΗ ΧΡΗΣΗ

- Ακριβής γραμμί κοπής με σύστημα καστών

ΑΝΕΣΗ

- Μειωμένη προσπάθεια λόγω της κίνησης της λεπίδας με βίδα

ΑΣΦΑΛΕΙΑ

- Δεν υπάρχει κίνδυνος εκπομπής σπινθήρων ή πρόκλησης ζημιάς στο κάτω μέρος του οχήματος.

ΔΥΝΑΜΙΚΟΤΗΤΑ

- Ø 31 έως 65 mm
- Πάχος σωλήνα έως 3 mm



1,084 kg

Ανταλλακτική λεπίδα:
DE.8-1

DE.8PB

156,00 €

ΠΕΝΣΑ ΓΙΑ ΚΟΛΑΡΑ ΕΞΑΤΜΙΣΗΣ



Πένσα για κολάρα εξάτμισης PSA

- Εξοικονομεί χρόνο και δεν καταστρέφει τα φλαντζωτά κολάρα εξάτμισης
- Χάρη στην ενισχυμένη οδοντωτή ράβδο, δεν υπάρχει κίνδυνος ολίσθησης.



0,443 kg

DE.CPB

68,00 €

ΕΛΕΓΚΤΗΣ ΜΠΟΥΖΙ ΠΡΟΘΕΡΜΑΝΣΗΣ



Συνδέστε, δοκιμάστε, διαβάστε!

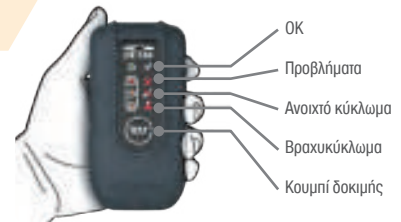

- Λειτουργεί σε μπουζί προθέρμανσης: - όλων των τάσεων - κεραμικά και μεταλλικά
- Εύκολα αναγνώσιμα LED
- Βελτιστοποιημένη αποθήκευση καλωδίων



0,25 kg

DX.10APB

136,00 €

ΜΠΟΥΖΟΚΛΕΙΔΑ ΠΡΟΘΕΡΜΑΝΤΗΡΩΝ

Σειρά 2 αρθρωτών κλειδιών \square 3/8" για μπουζί προθέρμανσης 8 και 9 mm

- B.10R8L Ø 8 mm / B.10R9L Ø 9 mm.
- Αρθρωτός άξονας με ελατήριο τριβής (παραμένει στη δεδομένη θέση)
- Σύστημα συγκράτησης μπουζί



0,256 kg



Προσβασιμότητα

B.10R89LPB



ΚΙΤ ΚΑΘΑΡΙΣΜΟΥ ΦΡΕΑΤΙΟΥ ΕΓΧΥΤΗΡΑ ΚΑΙ ΕΠΙΦΑΝΕΙΑΣ ΣΤΕΓΑΝΟΠΟΙΗΣΗΣ

Αποτρέπει τις διαρροές μετά από αλλαγή εγχυτήρα



ΥΨΗΛΗ ΑΝΘΕΚΤΙΚΟΤΗΤΑ

Οι βούρτσες έχουν σπειροειδή κίνηση και δεν μπορούν να καταστραφούν λόγω αριστερόστροφης χρήσης.



Εφαρμογές:

- Διάμετρος 18 mm: πρώτη γενιά κοινού αυλού και τυπική σειρά από το 1999 έως το 2005, εγχυτήρες με ανιλία VAG από το 2001 έως το 2008. Μάρκες Bosch, Delphi, Siemens.
- Διάμετρος 20 mm: δεύτερη γενιά κοινού αυλού και τυπική σειρά από το 2005 έως το 2020, εγχυτήρες με δύο ή τρεις διαφορετικές διαμέτρους



1 Τοποθετήστε το προστατευτικό πώμα στη θέση του



2 Καθαρίστε το φρέατο με την ψήκτρα



3 Απομακρύνετε τη σκόνη



4 Καθαρίστε την έδρα του εγχυτήρα με τον οδηγό και τη βούρτσα.

Περιεχόμενα του σετ:

- 3 ψήκτρες για χρήση με δράπανο για τον καθαρισμό του φρεατίου του εγχυτήρα (18 - 20 - 25 mm)
- 1 βούρτσα με δακτύλιο οδηγό για τον καθαρισμό της επιφάνειας στεγανοποίησης
- Εργαλείο λείανσης για φινιρίσμα της επιφάνειας στεγανοποίησης
- Πώμα για φρέατα ηλεκτροδίων: αποτρέπει την πτώση αλάτων στον κύλινδρο

DCR.ICBPF
170,00 €

ΣΥΜΠΙΕΣΟΜΕΤΡΑ



Σετ για βενζινοκινητήρες

- Συμπιεσόμετρο με ενσωματωμένο κουμπί εκκίνησης στη λαβή
- Εικονικά μπουζί βενζινοκινητήρων 12 και 14 mm
- 100 φύλλα καταγραφής για 1 έως 12 κυλίνδρους
- Καλώδιο μίζας
- 5,048 kg

912PF
583,00 €

ΑΝΤΛΙΑ ΠΙΕΣΗΣ/ΥΠΟΠΙΕΣΗΣ



ΠΕΡΙΣΣΟΤΕΡΑ ΑΞΕΣΟΥΡΑ, ΠΕΡΙΣΣΟΤΕΡΕΣ ΛΕΙΤΟΥΡΓΙΕΣ

- 30 προσαρμογείς με συλλέκτη
- Κατασκευή αλουμινίου
- Βαλβίδα αντιστροφής πίεσης/υποπίεσης
- Εκκίνηση κυκλωμάτων καυσίμου
- Εξέρωση μικρών υδραυλικών κυκλωμάτων
- Έλεγχος αισθητήρων πίεσης
- Έλεγχος ενεργοποιητών
- Μέτρηση πίεσης

ΑΠΟΔΟΤΙΚΟ

- Διπλή κυλινδροκεφαλή: περισσότερη ισχύς σε πίεση και υποπίεση
- Από - 1.000 Mb έως 4.000 Mb

Δίνει δυνατότητα για έλεγχο των εξής:

- Προπορεία με υποπίεση με χρήση στροβοσκοπικής λάμπας
- Στεγανότητα των κυκλωμάτων τροφοδοσίας
- Στεγανότητα συστήματος υποβοήθησης πέδησης και κάθε εφαρμογή που απαιτεί μέτρηση υποπίεσης.
- Διαφράγματα που ελέγχουν την εκτόνωση των στροβιλοκινητήρων/βαλβίδων με θύρα διαφυγής

- Υποπίεση: 0 έως -1 bar
- Πίεση: 0 έως 1,5 bar

- Εύκαμπτος σωλήνας 800 mm
- 2,255 kg

DA.160PF
265,00 €



ΝΕΟ

ΨΗΦΙΑΚΟΣ ΕΛΕΓΚΤΗΣ ΠΟΛΛΑΠΛΩΝ ΠΙΕΣΕΩΝ

ΠΟΛΛΑΠΛΩΝ ΛΕΙΤΟΥΡΓΙΩΝ

• Επιτρέπει τη μέτρηση διαφόρων πιέσεων σε βενζινοκίνητα και πετρελαιοκίνητα οχήματα: συμπίεση, πίεση λαδιού **1**, πίεση υπερτροφοδότη **2**, θύρα διαφυγής υπερτροφοδότη **3**, πίεση συστήματος ψύξης, πίεση προσθέτου AdBlue, πίεση συστήματος καυσίμου χαμηλής πίεσης, υποπίεσης, πίεση φίλτρου σωματιδίων και πίεση συστήματος καυσίμου υψηλής πίεσης (προαιρετικά)

ΓΕΝΙΚΗΣ ΧΡΗΣΗΣ

- Συμβατό με όλους τους τύπους κινητήρων χάρη στη χρήση εικονικών μπουζί και εγχυτήρων.
- Εύρος μέτρησης -1 έως 300 bar

ΕΡΓΟΝΟΜΙΚΟ

- Οθόνη αφής TFT 7 ιντσών
- Εσωτερική επαναφορτιζόμενη μπαταρία μέσω καλωδίου USB, ένδειξη φόρτισης LED
- Οι μετρήσεις μπορούν να αποθηκευτούν και να σταλούν σε υπολογιστή μέσω της θύρας USB.

- 1** Οχήματα εξοπλισμένα με ψυγείο λαδιού. Η μέτρηση είναι δυνατή με προεστώδη ή υπερτροφοδότη με την επιλογή SP.HU35033.
- 2** Οχήματα με θύρα διαφυγής που λειτουργεί υπό πίεση.
- 3** Με προαιρετική αντλία υποπίεσης DA.160PF



**Πλήρες kit:
-1 έως 300 bar**

Παρέχεται σε θήκη με τα εξής:

- Εικονικό μπουζί για βενζινοκινητήρα
- Εικονικό εγχυτήρα γενικής χρήσης
- Αισθητήρας πίεσης 0 έως 300 bar
- Αισθητήρας υποπίεσης -1 έως 3 bar
- 8 γνήσια ρακόρ
- 2 μετατροπείς αρσενικό-θηλυκό και τσάντα με εξαρτήματα σύνδεσης
- Προσαρμογέας για αντλία υποπίεσης DA.160
- Καλώδιο USB για φόρτιση και σύνδεση με υπολογιστή

900.MPTPF

2.059,00 €

ΝΕΟ

ΚΙΤ ΕΙΚΟΝΙΚΟΥ ΕΓΧΥΤΗΡΑ ΓΕΝΙΚΗΣ ΧΡΗΣΗΣ ΓΙΑ ΣΥΜΠΙΕΣΜΕΤΡΟ 911



ΓΕΝΙΚΗΣ ΧΡΗΣΗΣ

- Συμβατό με τους περισσότερους σημερινούς και μελλοντικούς εγχυτήρες κοινού αυλού

ΕΥΚΟΛΟ ΣΤΗ ΧΡΗΣΗ

- Ο εικονικός εγχυτήρας γενικής χρήσης δίνει τη δυνατότητα να αντιγράψετε το σχήμα του αυθεντικού εγχυτήρα πολύ απλά σκιαβάζοντας τους δακτυλίους που παρέχονται στο kit.

ΑΝΑΒΑΘΜΙΣΗ ΧΩΡΙΣ ΑΛΛΑΓΗ ΤΟΥ ΣΥΜΠΙΕΣΜΕΤΡΟΥ

- Συμβατό με τα συμπιεσόμετρα FACOM τύπου 911 και 911A
- Στη θήκη περιλαμβάνεται προσαρμογέας για συμπιεσόμετρα Motometer®

911.FIUPF

205,00 €



NEO

ΔΟΚΙΜΗ ΥΨΗΛΗΣ ΠΙΕΣΗΣ

**ΚΙΤ ΝΤΙΖΕΛ ΥΨΗΛΗΣ ΠΙΕΣΗΣ**

- Εύκολος και απλός έλεγχος της πίεσης κοινού αυλού ντζελ.
- Με αυτό το κιτ ο χειριστής μπορεί να ελέγξει με ασφάλεια την πίεση του κοινού αυλού, είτε άμεσα (σε σειρά, με τον κινητήρα σε λειτουργία) είτε απευθείας για τη μέτρηση της πίεσης της αντλίας (γυρνώντας τη μίζα).
- Αντί να λαμβάνετε την πίεση από τον αισθητήρα του οχήματος (ο οποίος μπορεί να είναι ελαστωματικός), αυτό το σετ περιλαμβάνει όλα τα εξαρτήματα (αισθητήρες, συνδέσμους, εύκαμπτοι σωλήνες) για την εκτέλεση ενός ελέγχου ακριβείας σε συνδυασμό με τους ελεγκτές πολλαπλής πίεσης 900.MPT.

- Οι παρεχόμενοι εύκαμπτοι σωλήνες επιτρέπουν τη διάγνωση των πιο τυπικών κινητήρων με κοινό αυλό⁽¹⁾.

Παρέχεται σε θήκη με τα εξής:

- Αισθητήρας 2.000 bar, σύνδεσμος αισθητήρα για άμεση μέτρηση της πίεσης της αντλίας, 2 εύκαμπτοι σωλήνες M12 x 150 για τους πιο κοινούς κινητήρες, δοχείο συλλογής καυσίμου, ανταλλακτικοί δακτύλιοι.

(1) Προαιρετικό κιτ 6 συμπληρωματικών ρακόρ, κωδ. SP.HU3502

900.DHPPF

956,00 €

NEO

ΔΟΚΙΜΗ ΡΥΘΜΙΣΤΗ

**ΚΙΤ ΕΙΚΟΝΙΚΟΥ ΡΥΘΜΙΣΤΗ ΓΙΑ ΑΝΤΛΙΑ ΥΨΗΛΗΣ ΠΙΕΣΗΣ**

- Αυτό το εξάρτημα χρησιμοποιείται με το κιτ ντζελ υψηλής πίεσης 900.DHP και επιτρέπει την αντικατάσταση του ρυθμιστή της αντλίας για τη μέτρηση της πίεσης και τη διάγνωση τυχόν βλάβης του ρυθμιστή ή της αντλίας.

- Εάν η πίεση της αντλίας μετράται πολύ χαμηλή, ο ρυθμιστής πρέπει να αντικατασταθεί με το κατάλληλο εξάρτημα για την απόφραξη της θύρας τοποθέτησης του ρυθμιστή. Εάν η μετρούμενη πίεση επανέλθει στο κανονικό επίπεδο, η βλάβη οφείλεται στον ρυθμιστή. Εάν η πίεση παραμένει πολύ χαμηλή, η αντλία έχει βλάβη.
- Αυτή η μέθοδος ελέγχου συνιστάται από τους κατασκευαστές αντλιών.

900.CRRPF

237,00 €

NEO

ΔΟΚΙΜΗ ΕΓΧΥΤΗΡΑ

**ΚΙΤ ΒΥΣΜΑΤΩΝ ΚΟΙΝΟΥ ΑΥΛΟΥ ΓΙΑ ΕΛΕΓΚΤΗ ΠΟΛΛΑΠΛΩΝ ΠΙΕΣΕΩΝ**

- Αυτό το κιτ χρησιμοποιείται με τον ελεγκτή πολλαπλών πιέσεων 900.MPT και επιτρέπει την απευθείας σύνδεση της παροχής καυσίμου από τους εγχυτήρες στον κοινό αυλό.

- Αυτός ο έλεγχος επιτρέπει τον εντοπισμό διαρροής σε εγχυτήρα
- Κατάλληλο για κινητήρες 3, 4, 5 και 6 κυλίνδρων

Παρέχεται σε θήκη με τα εξής:

- 6 βύσματα M12x150
- 6 βύσματα M14x150

900.CRBPF

108,00 €

NEO

ΣΥΜΠΙΕΣΟΜΕΤΡΟ ΠΕΤΡΕΛΑΙΟΚΙΝΗΤΗΡΑ ΜΕ ΕΙΚΟΝΙΚΟ ΕΓΧΥΤΗΡΑ ΓΕΝΙΚΗΣ ΧΡΗΣΗΣ

**Συμπληρωματικό σύστημα υψηλής πίεσης: 1 έως 2/000 bar**

- Συμπιεσόμετρο - 911-82
- 1 εικονικός εγχυτήρας γενικής χρήσης - 911.FIU
- 4 εικονικά μπουζί πετρελαιοκινητήρα - 911-82 - 911-102 - 911-104 - 911-105 - 911.C90
- 100 δελτία καταγραφής 1 έως 12 κυλίνδρων - 911B.FC
- Καλώδιο μίζας: 911B.016

911APF

763,00 €



ΚΙΤ ΤΡΟΧΑΛΙΑΣ ΕΝΑΛΑΚΤΩΝ ΡΕΥΜΑΤΟΣ



Περιεχόμενα σετ:

- Μύτη TORX® 40 - 50
- Μύτη XZN 8 - 10 mm
- Μύτη HEX 8 - 10 mm
- Καρυδάκι TORX® COMBI - Καρυδάκι XZN COMBI
- Οδοντωτό καρυδάκι τοποθέτησης
- Οδοντωτό καρυδάκι αφαίρεσης πολλαπλών δοντιών
- Διπλό εξάγωνο καρυδάκι
- Τετράγωνος/εξάγωνο προσαρμογέας
- Καρυδάκι με 4 μύτες
- **Πλήρες:** όλα τα εργαλεία που χρειάζεστε σε ένα σετ
- **Αξιοπίστο:** ειδική επεξεργασία των μυτών από χάλυβα για καλύτερη αντοχή

📦 1,608 kg

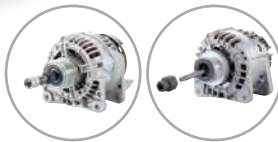

DM.APRPF

86,00 €

ΞΩΛΚΕΑΣ ΦΛΟΤΕΡ ΡΕΖΕΡΒΟΥΑΡ ΚΑΥΣΙΜΟΥ



Ρυθμίστε τη διάμετρο



Ξεσφίξτε

Πρακτικό και οικονομικά αποδοτικό

- Επιτρέπει την αφαίρεση των φρεατίων μετρητών, ιδίως στα οχήματα Renault, PSA και VAG
- Εξοικονομεί πολύ χρόνο και αποτρέπει την καταστροφή των δακτυλίων πρεσαρίσματος
- Συμβατό με τις νέες γενιές των RENAULT και PEUGEOT 208
- Νέο μοντέλο με μακριά νύχια

📦 1,077 kg

DM.JLPF

119,00 €

ΔΙΑΘΛΑΣΙΜΕΤΡΟ



4 ΚΛΙΜΑΚΕΣ

- AdBlue
- Ψυκτικό υγρό

- Γγρή μπαταρίας
- Καθαριστικό παρμηρίζ

📦 0,471 kg

780BPF

145,00 €

ΣΕΤ ΜΕ 4 ΑΓΚΙΣΤΡΑ ΚΑΙ 4 ΜΟΧΛΟΥΣ ΑΚΡΙΒΕΙΑΣ

ΠΕΡΙΛΑΜΒΑΝΕΙ 4 ΜΟΧΛΟΥΣ ΑΚΡΙΒΕΙΑΣ

- Αποτρέπει τη ζημιά στα εξαρτήματα που προκαλείται από τη χρήση κατασαβιδιού
- Διαφορετικά μεγέθη και σχήματα για ευρύ φάσμα εφαρμογών
- Αυθεντική λαβή Isoryl

Σας επιτρέπει να ανοίγετε τα κλειδιά χωρίς να τα καταστρέψετε, να αφαιρείτε τα καλύμματα του ταμπλό χωρίς να αφήνετε σημάδια, ιδανικά για τον διαχωρισμό, την αφαίρεση, το ξεκλείδωμα μικρών εξαρτημάτων: κλειδοθήκη, πεταλούδα γκαζιού, βαλβίδα ανακύκλωσης καυσαερίων κ.λπ.

ΠΕΡΙΛΑΜΒΑΝΕΙ 4 ΑΓΚΙΣΤΡΑ ΑΚΡΙΒΕΙΑΣ

- Άγκιστρο 45° / Άγκιστρο 90° / Ευθύ άγκιστρο / Καμπύλο άγκιστρο
- Για την αφαίρεση στεγανωτικών παρεμβυσμάτων, δακτυλίων εκκεντροφόρου άξονα, στροφαλοφόρου άξονα και καθαρισμό μικρών εξαρτημάτων.

Περιλαμβάνονται 8 τεμάχια σε θήκη MBOX με πλαστική επένδυση συμβατή με εργαλειοφόρους FACOM.

MOD.ARCJ8LPF

75,00 €



MODULAR BOX

Σετ 4 μοχλών ακριβείας

AR.SPJ4PB

38,00 €

Σετ με 4 άγκιστρα ακριβείας

AR.CJ4PB

38,00 €



ΠΕΝΣΑ ΓΙΑ ΕΛΑΣΤΙΚΟΥΣ ΚΟΛΙΕΔΕΣ



- Πένσες για μικρά ελαστικά κολλάρα σε συστήματα ψύξης
 - 2 δυνατές θέσεις εργασίας:
 - Μπροστινή ή πλευρική θέση
- 📏 0,340 kg

DM.CPPB

39,00 €

ΠΕΝΣΑ ΓΙΑ ΑΥΤΟΜΑΤΟΥΣ ΚΟΛΙΕΔΕΣ



Πλήρης προσβασιμότητα

- Η πένσα χρησιμοποιείται για το άνοιγμα ή το κλείσιμο των αυτόματων κολλάρων
- Πολλαπλά σημεία συγκράτηση των κολλάρων για εργασία είτε κάθετα είτε οριζόντια (δεξιά ή αριστερά)

Απλότητα

- Χωρίς ανάγκη ρύθμισης
- 📏 0,193 kg

DM.CCPB

61,00 €

ΠΕΝΣΑ ΓΙΑ ΑΥΤΟΜΑΤΟΥΣ ΚΟΛΙΕΔΕΣ ΚΟΛΑΡΩΝ



- Σχεδιασμός σιαγόνων για προσαρμογή σε κολλάρα έως 51 mm
 - Περιστρεφόμενη σιαγόνα: βέλτιστη ικανότητα συγκράτησης των κολλάρων
 - Άνετο και εργονομικό: λαβή από δύο υλικά και κλειδώμα σε κλειστή θέση
 - Εύκολη αντικατάσταση του καλωδίου σε περίπτωση θραύσης
 - Καλώδιο υψηλής αντοχής διαμέτρου 2 mm
- 📏 0,451 kg

DM.MUB-APB

94,00 €

ΠΕΝΣΑ ΓΙΑ ΡΑΚΟΡ ΚΑΥΣΙΜΟΥ



- Χρησιμοποιείται για την αποσύνδεση των ταχυσυνδέσμων καυσίμου που έχουν καταστραφεί
 - Για οχήματα βενζίνης και ντίζελ
 - Μήκος: 175 mm
- 📏 0,206 kg

DM.FPB

63,00 €

Διατίθεται επίσης σε ΚΙΤ:
DM.CPPB + DM.CCPB + DM.MUB-APB + DM.FPB

DM.J4PF

257,00 €

ΣΕΤ ΜΕ 4 ΠΛΑΣΤΙΚΟΥΣ ΛΕΒΙΕΔΕΣ - ΔΙΑΧΩΡΙΣΤΕΣ

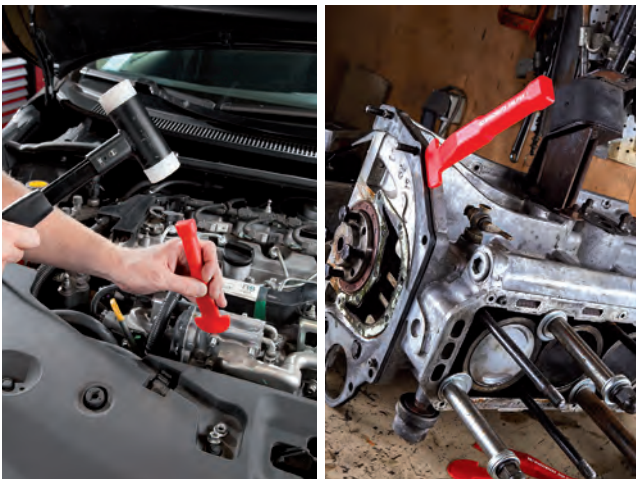

- Ίδανικό για τον διαχωρισμό των κάρτερ από τη βάση τους χωρίς να καταστρέφεται η επιφάνεια διαχωρισμού
- Κατάλληλο για καλύμματα χρονισμού, καλύμματα στροφών, κάρτερ λαδιού, αντλίες νερού, κιβώτια ταχυτήτων...



Περιεχόμενο σετ:

- 1 μακρύ επίπεδο καλέμι
- 1 μακρύ ημικυκλικό καλέμι
- 1 κοντό επίπεδο καλέμι
- 1 κοντό ημικυκλικό καλέμι

DM.PS4PB

26,00 €



ΣΕΤ ΕΞΩΛΚΕΩΝ ΓΙΑ ΣΠΑΣΜΕΝΕΣ ΒΙΔΕΣ ΚΑΙ ΜΠΟΥΛΟΝΙΑ



Αφαιρέστε τις σπασμένες βίδες και τα μπουλόνια για να περιορίσετε τον κίνδυνο πρόκλησης ζημιάς στο σύνολο!



ΔΕΙΤΕ ΤΟ ΒΙΝΤΕΟ

x7



Επιλέξτε τον εξωλκέα και το αντίστοιχο τρυπάνι ανάλογα με τη διάμετρο του πύρου προς αφαίρεση. Τρυπήστε τον σπασμένο πύρο.



Σπρώξτε τον εξωλκέα με μια βαριοπούλα 216.40.



Ξεσφίξτε με κλειδί ή με καρυδάκι με κασάνια.



Ο πύρος εξάγεται.



Διαχωρίστε εύκολα τον πύρο από τον εξωλκέα βιδώνοντας το κολάρο προς το άκρο.

- Κατασκευή από ανθρακούχο χάλυβα ποιότητας S2
- 7 μεγέθη: Ø 2,5 - 3,5 - 4,5 - 5,5 - 6,5 - 8 - 9 mm
- Μήκος: 70 mm
- Παρέχεται σε κουτί και αφρώδη θήκη «S»

SXE.J7MGRPPB

155,00 €

ΕΞΩΛΚΕΑΣ ΜΠΟΥΖΟΝΙΩΝ



Εξωλκέας + κωνικό τρυπάνι: η λύση

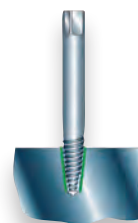

Συλλογή σπειροειδών εξωλκέων

- 5 εξωλκείς μπουζονιών από 3 έως 18 mm
- 5 ταιριαστά κωνικά τρυπάνια
- 1 αριστερόστροφο

0,514 kg

285.J10PF

164,00 €



ΣΕΤ 2 ΕΞΩΛΚΕΩΝ ΜΕ 2 ΣΥΡΟΜΕΝΑ ΝΥΧΙΑ



Εύκολο στη χρήση και ασφαλές

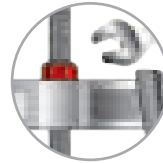

Εξάγωνο αντιπεριστροφικό κλειδωμα με κλειδί.



Πίρος συγκράτησης για την αποφυγή ακούσιας πτώσης των νυχιών.

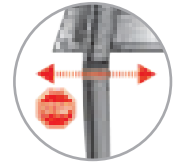

Μπλοκάρισμα των νυχιών που προεξέχουν κατά την εξαγωγή.

• Εσωτερική ή εξωτερική υποδοχή με αντιστροφή των νυχιών
 🏠 1,652 kg

U.232J2PB

158,00 €

ΕΞΩΛΚΕΙΣ ΕΣΩΤΕΡΙΚΟΙ/ΕΞΩΤΕΡΙΚΟΙ



• Παρέχεται με 1 σετ 3 εξωτερικών νυχιών και 1 σετ 3 εσωτερικών νυχιών



Άνοιγμα εξωλκέα 180 mm

Άνοιγμα:

- Εξωτερικά: Ø 10 ▶ 180 mm
- Εσωτερικά: Ø 50 ▶ 170 mm

🏠 3,004 kg

U.306-180PB

285,00 €



Σετ εξωλκέων και αξεσουάρ

- U.306A140 Εξωλκέας
- U.306G2 Εξωλκέας με 3 νύχια εσωτερικά
- U.306G10 Εξωλκέας με 3 νύχια εξωτερικά
- U.14L Εξωλκέας μικρού μεγέθους

🏠 8,080 kg

MOD.U306PF

512,00 €

Άνοιγμα εξωλκέα 140 mm

Άνοιγμα:

- Εξωτερικά: Ø 7 ▶ 140 mm

• Εσωτερικά: Ø 23 ▶ 130 mm

🏠 2,211 kg

U.306PB

214,00 €

ΕΞΩΛΚΕΑΣ ΓΙΑ ΕΞΩΤΕΡΙΚΟ ΠΙΑΣΙΜΟ

Εξωλκέας με μακριά νύχια

- Βίδα με κεφαλή «ασφαλείας»: διάτμηση του πύρου σε περίπτωση υπέρβασης της επιτρεπόμενης ροπής στρέψης
- Παρέχεται με 2 εφεδρικές κοπίλες
- Εξοπλισμένο με τον δακτύλιο αντιπεριστροφής U.20-12
- Προσαρμοσίμα βοηθήματα εξαγωγής: μάζα αδράνειας U.2 και υδραυλικός κοχλίας U.3

🏠 5,6 kg



ΠΡΟΣΦΟΡΑ

Κλειδί 24"



U.20BPF

378,00 €



ΥΔΡΑΥΛΙΚΟΣ ΕΞΩΛΚΕΑΣ 10 ΤΟΝΩΝ ΓΙΑ ΕΞΩΤΕΡΙΚΟ ΠΙΑΣΙΜΟ



Απλό, ελαφρύ και μικρού μεγέθους!

Υδραυλικός εξωλκέας 10 τόνων 4 σετ νυχιών

Σετ νυχιών για εξωτερικό πιάσιμο	Άνοιγμα σε mm	Μέγιστη εμβέλεια
U.312G110	45 → 85 mm	110 mm
U.312G160	80 → 170 mm	160 mm
U.312G210	90 → 210 mm	210 mm
U.312G260	110 → 270 mm	260 mm

- Ευέλικτο: συναρμολόγηση με 2 ή 3 νύχια.
- Ασφάλεια: η δύναμη περιορίζεται υδραυλικά στους 10 τόνους (δεν υπάρχει κίνδυνος να σπάσει το εργαλείο).

Σετ που περιλαμβάνει:

- Υδραυλικός κύλινδρος 10T + μύτη οδηγό + σετ 2 προεκτάσεων
- Σώμα με 2 ή 3 νύχια + βίδα κεντραρίσματος + σετ με 3 βίδες/παξιμάδια
- Παρέχεται σε πλαστική θήκη
- Αποθήκευση σε συρτάρι των JetXL, Jetline και JET+
- Χωρητικότητα: 45 έως 270 mm -
- Διαστάσεις: 565 x 412 x 105 mm

16,1 kg

U.312HJ4PF

1.118,00 €

ΜΗΧΑΝΙΚΟΣ ΕΞΩΛΚΕΑΣ ΜΟΥΑΓΙΕ



Κατάλληλο για περισσότερο από το 90% των οχημάτων

Πλήρης σετ που περιλαμβάνει:

- Μία βίδα U.9-03, διαμέτρου 19 mm, μήκους 390 mm. Μετάδοση με εξάγωνο 24 mm.
- Βάρος αδράνειας 9,8 kg U.2A ιδανικό για SUV, 4X4 και ελαφρά επαγγελματικά οχήματα. Μήκος άξονα 750 mm, μήκος σπειρώματος 70 mm. Διάμετρος M22.
- Δίσκος U.9-01A με διάμετρο 236 mm. Κεντρικό σπείρωμα M22. Κατάλληλο για πάνω από το 90% των οχημάτων, χάρη στις πολυάριθμες λύσεις που προσφέρονται με τα 5 νύχια.
- 1 σετ από 5 νύχια U.9-02, μήκους 169 mm. Διάμετρος για άξονες τροχών έως 16 mm.

U.11MPF

550,00 €

ΥΔΡΑΥΛΙΚΟΣ ΕΞΩΛΚΕΑΣ ΜΟΥΑΓΙΕ



Κατάλληλο για περισσότερο από το 90% των οχημάτων

Πλήρης σετ που περιλαμβάνει:

- Μία υδραυλική βίδα U.3, δυναμικότητας 10 τόνων, διαδρομή 14 mm, σπείρωμα M22X200.
- Βάρος αδράνειας 9,8 kg U.2A ιδανικό για SUV, 4X4 και ελαφρά επαγγελματικά οχήματα. Μήκος άξονα 750 mm, μήκος σπειρώματος 70 mm. Διάμετρος M22.
- Δίσκος U.9-01A με διάμετρο 236 mm. Κεντρικό σπείρωμα M22. Κατάλληλο για πάνω από το 90% των οχημάτων, χάρη στις πολυάριθμες λύσεις που προσφέρονται με τα 5 νύχια.
- 1 σετ από 5 νύχια U.9-02, μήκους 169 mm. Διάμετρος για άξονες τροχών έως 16 mm.

U.11VHAPF

856,00 €



ΥΔΡΑΥΛΙΚΟΣ ΕΞΩΛΚΕΑΣ ΑΚΡΟΜΠΑΡΩΝ



Υδραυλικό



ΠΑΡΑΔΕΙΓΜΑΤΑ ΕΦΑΡΜΟΓΗΣ:

Volvo / Renault Trucks / Scania / Mercedes

Υδραυλικός εξωλκέας ακρομπάρων

- Άνοιγμα: \varnothing 36 mm, μπορεί να χρησιμοποιηθεί στα ακρόμπαρα φορτηγών, λεωφορείων κ.λπ.
- Ισχύς γρύλου: 8 τόνοι
- Διαστάσεις: Π 100 x Μ 480 x Υ 400 mm

📦 6,656 kg



U.18H36PF

448,00 €

ΕΞΩΛΚΕΑΣ ΑΚΡΟΜΠΑΡΩΝ



Εξωλκέας μπιλιοφόρων

- Πιρούνα \varnothing 22 mm, χρήση και των δύο πλευρών του πέλματος
- Έρχεται με 3 εφεδρικές κοπίλες

📦 0,731 kg

U.16BG3PB

104,00 €

ΛΟΣΤΟΙ

ΠΟΛΛΕΣ ΧΡΗΣΕΙΣ:

ανάρτηση, σύστημα κίνησης, αμάξωμα...

ΕΝΙΣΧΥΜΕΝΗ ΛΑΜΑ:

μικρότερη ελαστικότητα κατά τη χρήση ως μοχλό



Σετ 3 λοστών

- D.3-7 L = 292 mm
- D.3-12 L = 422 mm
- D.3-18 L = 635 mm
- Παρέχεται σε θερμοδιαμορφωμένη επιφάνεια

📦 1,791 kg

D.3J3PF

124,00 €

ΣΥΛΛΟΓΗ ΕΡΓΑΛΕΙΩΝ ΕΠΙΣΚΕΥΗΣ ΣΠΕΙΡΩΜΑΤΩΝ



Πλήρες σετ:

- Ένθετο από ανοξείδωτο χάλυβα M5, M6, M8, M10, M12
- Ειδική σπειροτόμοι για την επισκευή σπειρωμάτων M5, M6, M8, M10, M12
- Ειδικά τρυπάνια για την επισκευή σπειρωμάτων M5, M6, M8, M10, M12
- Μικτά εργαλεία (τοποθέτηση ένθετου και αριστερόστροφη περιστροφή) για ένθετα M5, M6, M8, M10, M12
- Μαγνητικά εργαλεία για σπασμένες μύτες για ένθετα M5, M6, M8, M10, M12
- Διαστάσεις: 330 x 310 x 40 mm

📦 1,220 kg

TRK5-15PF

265,00 €



ΔΥΝΑΜΟΚΛΕΙΔΑ ΣΥΝΔΕΔΕΜΕΝΑ

Ψηφιακή ικνηλασιμότητα, μαζί με την παραγωγικότητα ενός μηχανικού κλειδιού

ΕΦΑΡΜΟΓΗ ΕΛΕΓΧΟΥ

Διαχείριση ενός συνόλου κλειδιών
Γρήγορη και εύκολη ρύθμιση των κλειδιών
Ιστορικό των συσφιξεων για έλεγχο
Διαχείριση του ελέγχου διακρίβωσης κλειδιών

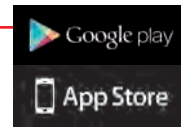

ΦΩΤΙΣΤΙΚΑ ΣΩΜΑΤΑ ΟΡΑΤΑ 360°

Ο χειριστής ελέγχει τη συμμόρφωση κάθε σύσφιξης

ΟΘΟΝΗ LED

με υψηλή αντίθεση για εύκολη ανάγνωση



ΤΕΤΡΑΓΩΝΟΣ ΣΧΕΔΙΑΣΜΟΣ ΤΗΣ ΛΑΒΗΣ

το κλειδί δεν γλιστράει

ΑΠΤΙΚΗ ΤΕΧΝΟΛΟΓΙΑ

Αύξηση της παραγωγικότητας και της ακριβείας με εικονική ενεργοποίηση: όταν επιπυχνάνεται η τιμή της ροπής, ενεργοποιείται σταδιακά μια δόνηση καθώς πλησιάζει η τιμή-στόχος και μεταδίδεται ένα αισθητήριο κλικ στο χέρι του χειριστή.



ΔΟΝΗΣΗ ΚΛΙΚ για να σταματήσει



ΑΣΦΑΛΗΣ ΣΥΝΔΕΣΗ BLUETOOTH 4.0

- Προγραμματισμός μέσω συσκευής Bluetooth® (Smartphone ή tablet)
- Εύκολη και γρήγορη προσαρμογή των ακολουθιών σύσφιξης, ακόμη και των πιο πολύπλοκων (προσέγγιση + ροπή + γωνία...)
- Το κλειδί μπορεί να χρησιμοποιηθεί εκτός σύνδεσης μετά τη ρύθμιση των παραμέτρων
- Συλλογή δεδομένων σύσφιξης και συμμόρφωσης (ικνηλασιμότητα και έλεγχος) ακόμη και για κλειδιά που χρησιμοποιούνται εκτός σύνδεσης
- Μπορεί να χρησιμοποιηθεί χωρίς συσκευή Bluetooth® στη λειτουργία Tracker
- Απομνημόνευση των ακολουθιών σύσφιξης για γρήγορη ανάκληση
- Μειωμένη κύκλων με ειδοποίηση ελέγχου για κάθε κλειδί του σταθμού

- Ακρίβεια:
 - Ροπή: +/- 2% της ροπής (δεξιόστροφα / αριστερόστροφα)
 - Γωνία: +/- 1
- Εφαρμογή που επιτρέπει τη διαχείριση, τη ρύθμιση παραμέτρων και τον έλεγχο ενός σταθμού κλειδιών.
- Μονάδες μέτρησης: N.m, lbf.ft, lbf.in
- Ο σταθμός φόρτισης μπορεί να χρησιμοποιηθεί σε επιφάνεια ή στον τοίχο
- Τα κλειδιά παρέχονται με δήλωση συμμόρφωσης ISO 6789-1

ΣΗΜΑΤΑ LED, ΒΟΜΒΗΤΗΣ ΚΑΙ ΑΠΤΙΚΗ ΛΑΒΗ

για ακριβή έλεγχο της εφαρμοζόμενης ροπής



- Παράδεται σε πλαστική θήκη με: έναν ταχυφορτιστή 2A, ένα καλώδιο micro USB, έναν σταθμό φόρτισης, ένα εγχειρίδιο χρήσης.

3 μοντέλα συνδεδεμένων κλειδιών από 6 έως 340 N.m



ΔΕΙΤΕ ΤΟ ΒΙΝΤΕΟ

ΚΛΕΙΔΙ 6-30 N.m

- Προσάρτημα 9 x 12
- Παρέχεται με κασάνια 1/4"
- Δυναμικότητα σε αγγλικό σύστημα μέτρησης: 1 - 22 lbf.ft

E.516ST-30PB

667,00 €

ΚΛΕΙΔΙ 13,5-135 N.m

- Προσάρτημα 9 x 12
- Παρέχεται με κασάνια 3/8
- Δυναμικότητα σε αγγλικό σύστημα μέτρησης: 5 - 100 lbf.ft

E.516ST-135PB

716,00 €

ΚΛΕΙΔΙ 34-340 N.m

- Προσάρτημα 14 x 18
- Παρέχεται με κασάνια 1/2"
- Δυναμικότητα σε αγγλικό σύστημα μέτρησης: 12,5 - 250 lbf.ft

E.516ST-340PB

765,00 €



ΝΕΟ

ΗΛΕΚΤΡΟΝΙΚΟ ΔΥΝΑΜΟΚΛΕΙΔΟ ΡΟΠΗΣ ΚΑΙ ΓΩΝΙΑΣ



ΑΚΡΙΒΕΙΑ

Ροπή: $\pm 2\%$, γωνία: ± 2

- Σταθερή κασάνια $\square 3/4''$
- Χωρητικότητα: 162 - 815 N.m
- Μήκος: 1.210 mm
- Λειτουργία μέτρησης: κορυφή ή ιχνηλάτης

- Μονάδα μέτρησης: N.m, lbf.ft, lbf.in, Kg.cm και μοίρες
- Δυνατότητα προρύθμισης 9 τιμών ροπής ή/και γωνίας
- Μνήμη για 250 τιμές με σύνδεση με υπολογιστή μέσω USB
- Παρέχεται σε καύτι με δήλωση συμμόρφωσης
- NF EN ISO 6789, ISO 6789, DIN EN ISO 6789

5,6 kg

E.316A815KPF

1.806,00 €

ΗΛΕΚΤΡΟΝΙΚΟ ΡΟΠΟΚΛΕΙΔΟ - ΜΟΙΡΟΜΕΤΡΟ

Εργαστήριο
FACOM
διαπιστευμένο
από την **cofrac**



STANLEY BLACK&DECKER Γαλλίας Διαπίστευση
αριθ. 2-6503 (*)
Σειρά διαθέσιμη στο www.cofrac.fr

(*) Η χρήση του σήματος διαπίστευσης COFRAC υπόκειται σε αυστηρούς κανόνες και η αναπαραγωγή του είναι δυνατή μόνο κατόπιν άδειας.

**Σύσφιξη ροπής/γωνίας
με ένα εργαλείο!**

ΕΠΙΔΟΣΕΙΣ

- Δυνατότητα προρύθμισης 9 τιμών ροπής ή/και γωνίας
- Μέτρηση κυκλών
- Μνήμη 50 τιμών
- Η ακρίβεια των ηλεκτρονικών
- Δεν υπάρχει σφάλμα ανάγνωσης (ψηφιακή οθόνη)



ΕΡΓΟΝΟΜΙΑ

- Οθόνη LED ακόμη και σε περιοχές με δύσκολη πρόσβαση
- Εξαιρετικά απλή χρήση: αυτοέλεγχος και μηδενισμός με το άναμμα
- Φωτεινή και ηχητική ένδειξη (LED και βομβητής)



ISO 6789-1: 2017

- Ακρίβεια: - ροπή: $\pm 3\%$ μεταξύ 20% και 100% της δυναμικότητας του προσαρμογέα. - γωνία: $\pm 2^\circ$.
- Λειτουργία μέτρησης: κορυφή ή ιχνηλάτης
- Μονάδα μέτρησης: N.m, ft.lb, ln.lb, Kg.cm, μοίρες
- Δυνατότητα κλειδώματος του ηλεκτρολογίου: ο χειριστής θα έχει πρόσβαση μόνο στην επιλογή του προγράμματος και στην αποθήκευση των αποτελεσμάτων.
- Παράδίδεται με πιστοποιητικό διακρίβωσης σε πλαστική θήκη
- Προσαρμογέας γωνίας ροπής: 135 N.m
- N.m Ελάχιστη - Μέγιστη: 6,8-135 N.m
- $\pm 3\%$ μεταξύ 27 - 135 Nm
- \square : 1/2''
- 0,565 kg

E.506-135SPF

266,00 €

- Προσαρμογέας γωνίας ροπής: 200 N.m
- N.m Ελάχιστη - Μέγιστη: 10-200 N.m
- $\pm 3\%$ μεταξύ 40 - 200 Nm
- \square : 1/2''
- 0,554 kg

E.506-200SPF

281,00 €

- Προσαρμογέας γωνίας ροπής: 340 N.m
- N.m Ελάχιστη - Μέγιστη: 17-340 N.m
- $\pm 3\%$ μεταξύ 68 - 340 Nm
- \square : 1/2''
- 0,570 kg

E.506-340SPF

353,00 €

ΗΛΕΚΤΡΟΝΙΚΟ ΜΟΙΡΟΜΕΤΡΟ

**Απλή και εύκολη
σύσφιξη υπό γωνία!**



ΕΠΙΔΟΣΕΙΣ

- Δυνατότητα προρύθμισης 9 τιμών γωνίας
- Μνήμη 50 τιμών
- Κανένας κίνδυνος σφαλμάτων ανάγνωσης με την ηλεκτρονική οθόνη

ΕΡΓΟΝΟΜΙΑ

- Οθόνη LED ακόμη και σε περιοχές με δύσκολη πρόσβαση
- Εξαιρετικά απλή χρήση: αυτοέλεγχος και μηδενισμός με το άναμμα
- Φωτεινή και ηχητική ένδειξη (LED και βομβητής)



Εύκολο στη χρήση = εξοικονόμηση χρόνου

- Συνδέεται σε οποιοδήποτε εργαλείο σύσφιξης με απλή μαγνήτιση



- Ακρίβεια: $\pm 2^\circ$.
- Γωνιακό εύρος: 1 - 360°
- Μονάδα μέτρησης: μοίρες
- Παρέχεται με πιστοποιητικό συμμόρφωσης σε πλαστική θήκη
- 0,394 kg

E.406PF

172,00 €



ΔΥΝΑΜΟΚΛΕΙΔΟ ΜΕ ΧΕΙΡΟΚΙΝΗΤΗ ΕΠΑΝΑΦΟΡΑ

- Ροπή σε N.m.: 4 έως 200
- \square : 1/2"
- Παρέχεται σε πλαστική θήκη με λαβή και κασάνια 1/2"
- Η προέκταση SJ.214 επιτρέπει την αύξηση της ροπής κατά 2
- \blacktriangle 1,120 kg



S.202J2PF

346,00 €

ΚΛΕΙΔΙΑ ΠΡΟΣΑΡΜΟΣΜΕΝΑ ΣΤΗΝ ΠΙΣΤΟΠΟΙΗΣΗ

ΠΑΡΕΧΕΤΑΙ ΜΕ ΔΗΛΩΣΗ ΣΥΜΜΟΡΦΩΣΗΣ ISO 6789-1 ISO 9000 (σειριακός αριθμός, δήλωση συμμόρφωσης)

Εργαστήριο
FACOM
διαπιστευμένο
από την **cofrac**



STANLEY BLACK&DECKER Γαλλίας Διαπίστευση αριθ. 2-6503 (*)
Σειρά διαθέσιμη στο www.cofrac.fr

(*) Η χρήση του σήματος διαπίστευσης COFRAC υπόκειται σε αυστηρούς κανόνες και η αναπαραγωγή του είναι δυνατή μόνο κατόπιν άδειας.

ΚΑΤΑΣΚΕΥΑΖΕΤΑΙ ΣΤΗΝ ΙΤΑΛΙΑ

ΔΥΝΑΜΟΚΛΕΙΔΑ ΜΕ ΑΠΟΖΕΥΞΗ



ΑΝΑΣΤΡΕΨΙΜΗ ΚΑΣΤΑΝΙΑ 72 ΔΟΝΤΙΩΝ, ΓΩΝΙΑ ΕΠΑΝΑΦΟΡΑΣ 5°

- Ισχύς σύσφιξης
- Η ονομαστική ποιότητα της καστανίας Facom προσαρμοσμένη σε δυναμόκλειδα



ΜΙΚΡΟΜΕΤΡΙΚΟΣ ΒΕΡΝΙΕΡΟΣ ΜΕ ΚΛΕΙΔΑΡΙΑ

- Για ακριβή έλεγχο

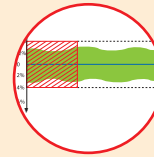

ΑΚΡΙΒΕΙΑ $\pm 4\%$.

- Συμμορφώνεται με το ISO-6789-1 ή το ISO-6789-2 για τη σειρά 209
- Ακρίβεια διάρκειας, 25.000 κύκλοι

- Ροπή σε N.m: 5 έως 25
- \square : 1/4"
- Μήκος: 300 mm
- \blacktriangle 0,505 kg



R.208-25PB

272,00 €

ΝΕΟ



- Ροπή σε N.m: 10 έως 50
- \square : 3/8"
- Μήκος: 357 mm
- \blacktriangle 0,850 kg

J.209-50PB

206,00 €



- Ροπή σε N.m: 20 έως 100
- \square : 1/2"
- Μήκος: 416 mm
- \blacktriangle 1 kg

S.209-100PB

206,00 €



- Ροπή σε N.m: 40 έως 200
- \square : 1/2"
- Μήκος: 479 mm
- \blacktriangle 1,2 kg

S.209-200PB

223,00 €



- Ροπή σε N.m: 60 έως 340
- \square : 1/2"
- Μήκος: 632 mm
- \blacktriangle 1,5 kg

S.209-340PB

247,00 €

ΚΑΤΑΣΚΕΥΑΖΕΤΑΙ ΣΤΗΝ ΙΤΑΛΙΑ

ΔΥΝΑΜΟΚΛΕΙΔΟ 3/4" 200 ΕΩΣ 1000 N.M

ΙΔΑΝΙΚΟ ΓΙΑ ΕΛΕΓΧΟΜΕΝΗ ΣΥΣΦΙΞΗ ΜΕ ΤΟ ΑΡΙΣΤΕΡΟ ΚΑΙ ΤΟ ΔΕΞΙ ΧΕΡΙ:

αλλαγή της κατεύθυνσης περιστροφής με περιστροφή της καστανίας



- Ροπή σε N.m.: 200 έως 1000
- \square 3/4"
- Προσάρτημα: διάμετρος 30
- Βαθμός, 4,00 Nm
- Μήκος: 1.550 mm

K.306A1000PF

1.114,00 €



ΔΙΑΓΝΩΣΗ ΦΘΟΡΑΣ ΔΙΣΚΟΦΡΕΝΩΝ ΚΑΙ ΕΛΑΣΤΙΚΩΝ

SCANDIAG®
DISQUES ET PNEUSΕΝΙΣΧΥΣΤΕ
ΤΗΝ ΕΜΠΙΣΤΟΣΥΝΗ
ΤΩΝ ΠΕΛΑΤΩΝ ΣΑΣ ΜΕ ΑΠΟΔΕΙΞΕΙΣ

Το SCANDIAG® είναι μια συνδεδεμένη συσκευή που παρέχει ακριβή μέτρηση της φθοράς των δίσκων και των ελαστικών χρησιμοποιώντας συνδυασμό λέιζερ και κάμερας.

Σας επιτρέπει να εκτυπώσετε μια έκθεση σχετικά με την κατάσταση της υγείας αυτών των δύο οργάνων.

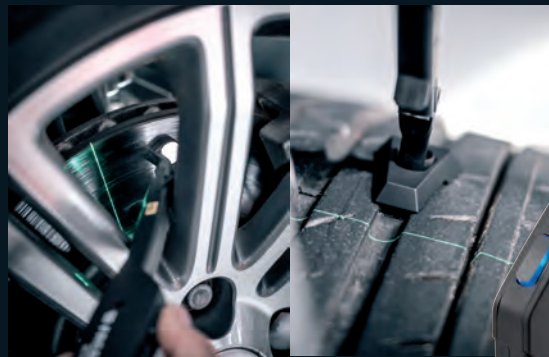

Είναι εξοπλισμένο με επαναφορτιζόμενη μπαταρία λιθίου, η οποία παρέχει αυτονομία για σχεδόν 500 μετρήσεις (περίπου 60 οχήματα).

ΔΕΙΤΕ ΤΟ
ΒΙΝΤΕΟ

- Εργονομικό, εύκολο στη χρήση
- Οι δίσκοι και τα ελαστικά μπορούν να ελεγχθούν χωρίς να αφαιρεθούν οι τροχοί στις περισσότερες περιπτώσεις.
- Δημιουργεί μια αναφορά κατάστασης που παραδίδεται στον πελάτη, είτε απευθείας είτε μέσω email
- Σας επιτρέπει να δημιουργήσετε μια βάση δεδομένων πελατών
- Εφαρμογή διαθέσιμη για WINDOWS και ANDROID
- Έρχεται σε κουτί MBOX, με μαγνητικό πέλμα για τον έλεγχο των ελαστικών, λογισμικό σε σπικάκι USB, φορτιστή, καλώδιο USB και πλακέτα ελέγχου διακρίβωσης...

DX.TSCANPB

2.397,00 €



ΕΡΓΑΛΕΙΟΦΟΡΟΣ ΜΕ ΠΛΗΡΕΣ ΣΕΤ ΓΙΑ ΑΜΑΞΩΜΑ



Εργαλειοφόρος με πλήρες σετ εργαλείων για αμάξωμα

- Εργαλειοφόρος
- + σετ εργαλείων αμαξώματος
- + αφρώδεις θήκες μονάδες με εργαλεία αμαξώματος σε 3 συρτάρια

JET.CAR2PF

2.848,00 €

ΣΕΤ ΕΡΓΑΛΕΙΩΝ ΓΙΑ ΑΜΑΞΩΜΑ + 3 ΣΥΡΤΑΡΙΑ ΜΕ ΑΦΡΩΔΕΙΣ ΘΗΚΕΣ ΜΕ ΕΡΓΑΛΕΙΑ ΑΜΑΞΩΜΑΤΟΣ



ΣΕΤ ΕΡΓΑΛΕΙΩΝ ΓΙΑ ΑΜΑΞΩΜΑ

- Σετ εργαλείων αφαίρεσης
- + 1 σφυρί τοποθέτησης
 - + 1 βάση για φρεζαρισμένες λίμες
 - + 1 φρεζαρισμένη λίμα
 - + 1 σφυρί
 - + 1 επίπεδο σφυρί
 - + 4 σφήνες
 - + 1 μακρύ κουτάλα
 - + σετ από 2 τάκους τριψίματος
 - + 1 ματσόλα
 - + σετ 5 εργαλείων αφαίρεσης

ΑΦΡΩΔΕΙΣ ΘΗΚΕΣ ΜΕ ΕΡΓΑΛΕΙΑ ΑΜΑΞΩΜΑΤΟΣ ΓΙΑ ΚΑΡΟΤΣΙ ΜΕ 3 ΣΥΡΤΑΡΙΑ

Αφρώδης θήκη XL: καταλαμβάνει 1 πλήρες συρτάρι εργαλειοφόρου!

ΣΥΡΤΑΡΙ 1

- Σετ 12 γερμανοπλύγωνα 440 από 7 έως 24 mm
- + 1 σετ στεγανής καστανίας NANO 1/4"
 - + Σετ 9 μακρών άλλεν με σφαιρικές κεφαλές από 1,5 έως 10 mm
 - + στεγανή καστανία 1 1/2"
 - + 18 καρυδάκια από 8 έως 32 mm
 - + 2 προεκτάσεις
 - + 1 μανέλα και αρθρωτός άξονας γενικής χρήσης 1/2"
 - + 3 γερμανοπύγωνα καστανίας 8-10-13 mm

ΣΥΡΤΑΡΙ 2

- 15 κατασβίδια ίσια Protwist®, Phillips® και Torx®
- + 1 εξωλκείας βραχίονα υαλοκαθαριστήρα
 - + 1 πένσα εξαγωγής

ΣΥΡΤΑΡΙ 3

- Κόφτης γενικής χρήσης
- + 1 γκαζοντάλια
 - + 3 πένσες (γκριπ, μυτοσίμπιδο, πλαγιακόφτης)
 - + 1 σφυρί δύο όψεων
 - + 1 ματσόλα με εναλλάξιμες μύτες
 - + 3 εξωλκείες ζουμπάδες 4-5-6 mm
 - + 1 σουβλί ακριβείας
 - + 2 καλέμια επίπεδα και σταθερές διατομής



Σετ εργαλείων για αμάξωμα + 3 συρτάρια με αφρώδεις θήκες με εργαλεία αμαξώματος

CM.CAR2PF

1.732,00 €

ΕΡΓΑΛΕΙΟΦΟΡΟΣ ΜΕ 5 ΣΥΡΤΑΡΙΑ ΓΙΑ ΑΜΑΞΩΜΑ

- Διπλό ανεξάρτητο κλείδωμα: καπάκι και συρτάρια
- 1 κάλυμμα: εξοπλισμένο με ένα πάνελ με σύστημα συγκράτησης για ματσόλες και σφυριά (διάτρηση PK για ελεύθερη ανάρτηση άλλων εργαλείων) και 2 υδραυλικοί κύλινδροι αερίου για άνετη χρήση.
- 2 ανασυμπίεστες πλευρικές επιφάνειες που ανοίγουν σε μεγάλο χώρο αποθήκευσης για πιο βαριά εργαλεία (σφήνες, σπάτουλες)
- 5 συρτάρια (4 x 60 mm + 1 x 270 mm) συμβατά με το σύστημα θηκών και 1 συρτάρι αποθήκευσης (ύψους 270 mm) για ογκώδη και πνευματικά εργαλεία



Μόνο εργαλειοφόρος

CR.T5XLPF

1.116,00 €



ΣΕΤ ΕΡΓΑΛΕΙΩΝ ΓΙΑ ΑΜΑΞΩΜΑ

Περιεχόμενα:

- Πλαίσιο για φρεζαρισμένες λήμες + 1 λίμα
- Εξαιρετικά επίπεδο καλέμι 26 mm
- Σφυρί τοποθέτησης Ø 28 mm
- Σφυρί κεφαλής 30 και 40 mm
- Επίπεδο σφυρί κεφαλής 50 x 30 mm
- Σφίνες 130 x 68 x 25 mm
- Αμερικάνικες σφίνες με αιχμηρή και στρογγυλεμένη άκρη
- Σφίνα σε σχήμα υποδιαστολής 140 x 54 x 55 mm

Όλα τα απαραίτητα σε μία θήκη

- Ξύλινη ματσόλα Ø 50 mm
- Σφίνα με εγκοπή 106 x 65 x 26 mm
- Σφυρί σφυρηλάτησης κεφαλής 50 x 30 mm
- Μακριά κουτάλα
- 3 τρυπάνια Ø 6 - 8 - 10 mm
- Θήκη για 1 συρτάρι εργαλειοφόρου XL, πλήρης
- Επιφάνεια: PL679
- 10,601 kg



MOD.CAR2PF

706,00 €

ΕΡΓΑΛΕΙΑ ΓΙΑ ΠΑΡΜΠΡΙΖ

Ειδικό υαλοκαθαριστήρες με ενσωματωμένο καταιονητήρα

ΑΠΟΣΤΑΤΗΣ

ειδικό καταιονητήρες

ΡΥΘΜΙΖΟΜΕΝΑ ΝΥΧΙΑ

συρόμενα



Εξωλέκεις βραχίονα υαλοκαθαριστήρα γενικής χρήσης

- Αποτρέπει την πρόκληση ζημιάς στο βραχίονα του υαλοκαθαριστήρα κατά την αφαίρεσή του
- Καλύπτει πάνω από το 95% των ευρωπαϊκών αυτοκινήτων
- Ακτίνα και νύχια επικρωμωμένα
- Συμβατό με φορτηγά και πούλμαν

0,267 kg

CR.D10PF

91,00 €



Κιτ αντικατάστασης παρμπριζ

Συμπεριλαμβάνει:

- 2 λαβές με 2 βεντούζες η καθεμία, ρυθμιζόμενες βεντούζες
- 1 ιμάντας με κασάνια για τη συγκράτηση του παρμπριζ, μήκους 4 m
- 1 μοχλός αποσυαρμολόγησης
- 1 τύμπανο περιτύλιξης
- 1 πλεκτό καλώδιο για παρμπριζ (18 m)

3,3 kg

D.28BPF

161,00 €



ΣΕΤ 2 ΑΥΤΟΡΥΘΜΙΖΟΜΕΝΩΝ ΤΑΚΩΝ ΤΡΙΨΙΜΑΤΟΣ

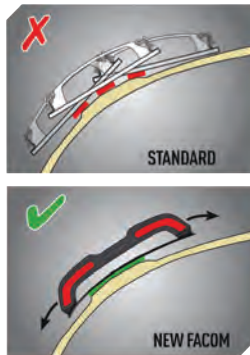

- Σετ 2 αυτορυθμιζόμενων τάκων τριψίματος
- Το εύκαμπτο πέλμα εξασφαλίζει τέλεια παρακολούθηση των καμπυλών του αμαξώματος
- Περιεχόμενα του κιτ:
 - Ένας τάκος CR.SBS μεγέθους 70 x 198 mm
 - Ένας τάκος CR.SBL μεγέθους 70 x 396 mm
 - Σύνδεσμος αναρρόφησης Ø 20 mm
- Πέλμα αυτόματης πρόσφυσης, συμβατό με όλες τις μεγάλες μάρκες λειαντικών αμαξωμάτων

CR.SB-J2PB
175,00 €

ΑΣΥΡΜΑΤΟ ΣΥΡΡΑΠΤΙΚΟ ΓΙΑ ΠΛΑΣΤΙΚΑ



- Απαραίτητο για την επισκευή πλαστικών μερών στο αμάξιμο αυτοκινήτων
 - Δύο επίπεδα θέρμανσης
 - Φωτισμός LED
 - Αυτονομία για περίπου 50 συνδετήρες
 - Παρέχεται με ένα σετ συνδετήρων
 - Διαστάσεις: 355 x 250 x 90 mm
- 🏠 1,25 kg

CR.PSCPFP
306,00 €

ΣΥΡΡΑΠΤΙΚΟ ΓΙΑ ΠΛΑΣΤΙΚΑ



- Συρραπτικό για πλαστικά: απαραίτητο για την επισκευή πλαστικών μερών στο αμάξιμο αυτοκινήτων
 - Γρήγορη θέρμανση και προγραμματισμός θερμοκρασίας ανά επίπεδο
 - Χρήση σε 220-240V 50hz
 - Παρέχεται με ένα σετ συνδετήρων
 - Διαστάσεις: 310 x 220 x 95 mm
 - Ανταλλακτικά και αξεσουάρ: -CR.PS-F: ασφάλεια για CR.PS -CR.PS-S: σετ συνδετήρων
- 🏠 1,96 kg

CR.PSPFP
244,00 €

NEO

ΕΡΓΑΛΕΙΟΦΟΡΟΣ ΣΥΝΕΡΓΕΙΟΥ ROLL

Βρείτε όλες τις λεπτομέρειες στη σελίδα 40

- Παρέχεται χωρίς συναρμολόγηση
 - Γρήγορη και εύκολη συναρμολόγηση
 - Διαστάσεις με τη λαβή (Π x Β x Υ): 779 x 515 x 972 mm
- 🏠 19 kg

ROLL.UC3SM3PF
253,00 €

ΜΑΓΝΗΤΙΚΗ ΒΑΣΗ ΓΙΑ ΤΟΝ ΧΩΡΟ ΤΟΥ ΒΑΦΕΙΟΥ



- Ίδανικό για τη βαφή μικρών τμημάτων του αμαξώματος (περιβλήμα καθρεφτών, καπάκια ρεζερβουάρ καυσίμου κ.λπ.)
- Πρακτικό, αυτό το στήριγμα, εξοπλισμένο με σφιγκτήρα, στερεώνεται μαγνητικά στα τοιχώματα του θαλάμου βαφής.

CR.SMPPF
40,00 €



ΤΡΟΧΗΛΑΤΟ ΚΑΡΟΤΣΑΚΙ

ΚΟΙΝΕΣ ΕΠΙΛΟΓΕΣ

- Βάση για σειρά επισκευών (ISO)
- Απαίτηση ISO: μία βάση ανά όχημα, χωρίς κίνδυνο ανάμειξης εξαρτημάτων
- 4 περιστρεφόμενοι τροχοί για εύκολη μετακίνηση γύρω από το όχημα

Βάση αποθήκευσης για μηχανικά μέρη

- Αποθήκευση των αποσυαρμολογημένων εξαρτημάτων σε 4 επίπεδα για εύκολη ανάκτηση της σειράς επανασυαρμολόγησης
- 2 δοχεία συλλογής υγρών (νερό, λάδι) για να διατηρείται το συνεργείο καθαρό
- 2 πλαστικά δοχεία για βίδες και μπουλόνια
- Διαστάσεις: 165 x 90 x 60,5 cm
- ▲ 46,95 kg



CR.S11PF
676,00 €



Βάση αποθήκευσης για μέρη του αμαξώματος

- Για την αποθήκευση καπό, θυρών και εξαρτημάτων
- Ασφαλής βάση (αναστολείς πτώσης, σταθεροποιητής βαρύτητας κ.λπ.)
- Μικρών διαστάσεων (90 x 60 cm)
- Μέγιστο υποστηριζόμενο βάρος: 150 kg
- Διαστάσεις: 90 x 60 x 190 cm
- ▲ 50,25 kg



CR.S1PF
576,00 €

ΒΑΣΕΙΣ



Βάση βαφής

- Πολλαπλών θέσεων
- Μεγάλοι τροχοί κατάλληλοι για το δικτυωτό δάπεδο του βαφείου
- Διαστάσεις: 1.300 x 1.200 x 700 mm
- Υποστηρίζει 50 kg
- ▲ 22,14 kg



CR.P1PF
496,00 €



Καβαλέτο πολλαπλών χρήσεων

- Εργασία στο ύψος του ματιού
- Αφρός κατά των γρατσουνιών πολλαπλών εφαρμογών
- 4 τροχοί, 2 με φρένα
- Διαστάσεις: 90 x 82 x 93 cm
- ▲ 14,5 kg



CR.S7PF
293,00 €

2 ΥΔΡΑΥΛΙΚΟΙ ΓΡΥΛΟΙ ΤΡΟΧΩΝ

- Ιδανικό για τη μετακίνηση των οχημάτων στο συνεργείο
- Δυναμικότητα μονάδας: 680 kg
- Ράουλα μεταφοράς με τροχούς αλουμινίου
- Διαστάσεις ανάμεσα στα ράουλα: 280 mm έως 540 mm
- Απόσταση από το έδαφος: 26 mm
- Μην το χρησιμοποιείτε για να ρυμουλκίσετε ένα όχημα



CR.12HPF
526,00 €

ΜΑΡΣΠΙΕ ΑΛΟΥΜΙΝΙΟΥ

- Αντιολισθητικό προφίλ
- Εξαιρετικά μεγάλη πλατφόρμα 1250 mm για μεγαλύτερη ασφάλεια
- Κλιπ ασφαλείας
- Αντιολισθητικά πόδια
- Δυνατότητα φορτίου: 150 kg
- Διαστάσεις: Π 1250 x Β 380 x Υ 493 mm
- Πλήρως πτυσσόμενο και εύκολο στη μεταφορά και αποθήκευση



CR.S20PF
131,00 €



ΝΕΟ

ΠΡΙΤΣΙΝΑΔΟΡΟΣ ΓΙΑ ΤΥΦΛΑ ΠΑΞΙΜΑΔΙΑ



Παρέχεται σε πλαστική θήκη για εύκολη αποθήκευση με 4 επιστόμια (M4-M5-M6-M8)

ΣΧΕΔΙΑΣΜΟΣ ΜΙΚΡΟΥ ΜΕΓΕΘΟΥΣ

για καλύτερη προσβασιμότητα

ΛΕΙΤΟΥΡΓΙΑ ΜΕ ΔΥΟ ΧΕΡΙΑ

- Λιγότερη απαιτούμενη δύναμη για την επίτευξη της ίδιας ροπής
- Βελτιώνει την παραγωγικότητα
- Μειώνει την κόπωση του χρήστη
- Διευκολύνει τη σωστή ευθυγράμμιση του εργαλείου με την οπή στερέωσης

ΔΕΝ ΧΡΕΙΑΖΕΤΑΙ ΧΕΙΡΟΚΙΝΗΤΗ ΡΥΘΜΙΣΗ

πριν από τη χρήση

ΜΕΓΑΛΗ ΔΥΝΑΜΙΚΟΤΗΤΑ

- M4-5 από ανοξείδωτο χάλυβα
- Χάλυβας και αλουμίνιο M4-M8

Y.107CPB

175,00 €

ΠΡΙΤΣΙΝΑΔΟΡΟΣ «2 ΧΕΡΙΑ »

ΜΙΚΡΟΥ ΜΕΓΕΘΟΥΣ ΚΑΙ ΙΣΧΥΡΗ:

μήκους μόνο 330 mm και με 20% λιγότερη προσπάθεια από το προηγούμενο μοντέλο!

Πριτσίναδορος «2 χέρια»

- Άνετο στη χρήση: απορρόφηση κραδασμών κατά την τοποθέτηση του πριτσίναδορου
- Ποιότητα: στιβαρή χαλύβδινη κατασκευή για μεγάλη διάρκεια ζωής και βαριά χρήση
- Δυναμικότητα: \varnothing 6,4 mm αλουμίνιο, \varnothing 6 mm χάλυβας
- Παρέχεται με 4 ακροφύσια \varnothing : 4 - 5 - 6 - 6,4 mm και 1 δοχείο συλλογής πριτσίναδιών

0,990 kg



Y.116CPB

164,00 €

ΠΡΙΤΣΙΝΑΔΟΡΟΣ

Πριτσίναδορος

- Άνετο στη χρήση:
- Ελαφρύ και εργονομικό
- Ελατήριο ανοίγματος και κλιπ ασφάλισης
- Ποιότητα: Στιβαρή χαλύβδινη κατασκευή για μεγάλη διάρκεια ζωής και βαριά χρήση
- Δυναμικότητα: \varnothing 3 - 3,2 - 4 - 4,8 - 5 mm αλουμίνιο, \varnothing 3 - 3,2 - 4 mm χάλυβας
- Παρέχεται με κλειδί τοποθέτησης και 3 ακροφύσια \varnothing : 3 έως 3,2 mm, 4 mm και 4,8 έως 5 mm

0,584 kg



Y.103CPB

42,00 €

ΣΕΤ ΜΕ 6 ΠΕΝΣΕΣ ΓΚΡΙΠ ΑΜΑΞΩΜΑΤΟΣ



- Για σήμανση και συγκόλληση εξαρτημάτων αμαξώματος
- Πένσα με πολύ φαρδύ ρύγχος, πένσα με ρύγχος ελεύθερης κίνησης, φαρδιά πένσα, συμπαγής πένσα με μικρού μεγέθους, πένσα μικρού μεγέθους, πένσα με κυρτό ρύγχος 90°

518A.J6PF

251,00 €

ΚΑΣΤΑΝΙΑ ΓΙΑ ΜΥΤΕΣ \varnothing 1/4 ΜΕ ΠΕΡΙΣΤΡΕΦΟΜΕΝΗ ΛΑΒΗ

ΠΕΡΙΣΤΡΕΦΟΜΕΝΗ ΛΑΒΗ

- Οι χρόνοι σύσφιξης είναι δύο φορές πιο γρήγοροι από ό,τι με μια συμβατική καστανία
- Καλύτερη παραγωγικότητα σε δυσπρόσιτα ή/και στενά σημεία

ΙΔΑΝΙΚΟ ΓΙΑ ΔΥΣΚΟΛΗ ΠΡΟΣΒΑΣΗ

- Διακόσμηση θόλων τροχών, στερέωση προφυλακτάρια,...

ΡΥΘΜΙΣΗ στο σώμα της καστανίας για καλύτερο κράτημα

ΜΗΧΑΝΙΣΜΟΣ

- 60 δόντια - επαναφορά 6°
- Αναστρέψιμη με περιστροφής καστανίας



R.PE360PB

38,00 €

ΥΔΡΑΥΛΙΚΗ ΕΥΘΥΓΡΑΜΜΙΣΗ



Σετ 4 τόνων

- 1 αντλία χειρός 225 cm³
- 1 υδραυλικός κύλινδρος ώθησης: διαδρομή 100 mm
- 1 γρύλος διαχωριστής
- 4 προεκτάσεις 103 έως 405 mm
- Σετ 15 τεμαχίων που περιλαμβάνει 4 προεκτάσεις και 1 γρύλο διαχωριστή

- Σύνδεση με ταχυσύνδεσμους
- Πίεση λειτουργίας: 637 bar
- Σετ που παρέχεται με δική του θήκη
- Συμμόρφωση CE

CR.4TAPF

300,00 €



Σετ 10 τόνων

- 1 αντλία χειρός 225 cm³
- 1 γρύλος ώθησης: διαδρομή 150 mm
- 1 γρύλος διαχωριστής
- 4 προεκτάσεις 127 έως 480 mm
- Σετ 15 τεμαχίων που περιλαμβάνει 4 προεκτάσεις και 1 υδραυλικό διαχωριστή

- Σύνδεση με ταχυσύνδεσμους
- Πίεση λειτουργίας: 616,5 bar
- Σετ που παρέχεται με δική του θήκη
- Συμμόρφωση CE

CR.10TAPF

547,00 €



ΛΕΒΙΕΔΕΣ ΑΦΑΙΡΕΣΗΣ ΚΛΙΠ ΤΑΠΕΤΣΑΡΙΑΣ



Σετ 5 εργαλείων αφαίρεσης

- Για να αφαιρέσετε ή να ξεκολλήσετε πλαστικά μέρη (ταμπλό, πόρτες, εξωτερικά διακοσμητικά, λωρίδες φινιρίσματος κ.λπ.).
- Δεν χαράζει τα τμήματα προς απουναρμολόγηση

📦 0,291 kg



CR.D5PB

31,00 €

ΞΥΣΤΡΕΣ



- Για την αφαίρεση των αντίβαρων ζυγοστάθμισης από ζάντες αλουμινίου, σιλικόνης, ελαστικών προϊόντων στεγανοποίησης, καλυμμάτων τροχών κ.λπ.
- Δεν καταστρέφει τα πλαστικά ή βερνικωμένα μέρη, εξαρτήματα, κεραμικά κ.λπ.
- Μπορεί να χρησιμοποιηθεί με σφυρί και να ακονιστεί με λίμα.

Σετ 4 πλαστικών ξέστρων

- Πλάτη: 19-22-25-38 mm

📦 0,516 kg

CR.D4PB

34,00 €

Σετ με 3 ξύστρες απο ανοξείδωτο ατσάλι

- Ενισχυμένη ζώνη κρούσης
- Λεπίδα από ανοξείδωτο χάλυβα 0,8 mm

📦 0,437 kg



235.J1PB

39,00 €

ΣΕΤ 4 ΜΟΧΛΩΝ ΑΚΡΙΒΕΙΑΣ



Σας επιτρέπει να ανοίγετε τα κλειδιά χωρίς να τα καταστρέψετε, να αφαιρέτε τα καλύμματα του ταμπλό χωρίς να τα χαράζετε, ιδανικό για διαχωρισμό, ξεκόλλημα και αφαίρεση μικρών εξαρτημάτων: κλειδοθήκη, πεταλούδα, βαλβίδα EGR κ.λπ.

- Αποτρέπει τη ζημιά στα εξαρτήματα που προκαλείται από τη χρήση κατασβιδιού.
- Διαφορετικά μεγέθη και σχήματα για ευρύ φάσμα εφαρμογών.
- Αυθεντική λαβή Isorgyl!

AR.SPJ4PB

38,00 €

ΤΑΚΟΙ ΕΥΘΥΓΡΑΜΜΙΣΗΣ



- Σειρά 10 πλαστικών τάκων του 1 mm ο κάθε ένας.
- Βοηθά στη μέτρηση και ρύθμιση του διακένου μεταξύ των τμημάτων του αμαξώματος (1 έως 10 mm).
- Μπορεί να τοποθετηθεί σε οποιοδήποτε σημείο.
- Τοποθετημένο σε βεντούζα: μπορεί να χρησιμοποιηθεί ως προστατευτικό μαξιλαράκι κατά την εγκατάσταση.
- Δεν προκαλεί ζημιές ή γρατζουνιές.
- Πωλείται σε ζεύγη.

CR.PGC

27,40 €

Τιμή Γενικού Καταλόγου

ΣΕΤ ΠΛΑΣΤΙΚΩΝ ΛΕΒΙΕΔΩΝ



- Βοηθά στην απουναρμολόγηση πλαστικών εξαρτημάτων χωρίς να τα καταστρέφει.
- Μπορεί να χρησιμοποιηθεί στο εσωτερικό του οχήματος και σε μικρά μέρη του κινητήρα.
- Σετ 3 μοχλών διαφορετικού σχήματος για διάφορες εφαρμογές.
- Συμπληρώνει την τρέχουσα σειρά CR.D5.

CR.LPTPB

16,00 €



ΤΡΙΒΕΙΟ Ø 150 MM



Για την προετοιμασία της επιφάνειας, από τον στόκο έως το αστάρι

- Τροχιά δίσκου 5 mm
- Δυνατότητα σύνδεσης με κεντρική μονάδα αναρρόφησης
- Ρυθμιζόμενη ταχύτητα περιστροφής: 10.000 rpm μέγιστο
- Παρέχεται με δίσκο velcro 6 οπιών
- Είσοδος με σπείρωμα: 1/4"

🏠 0,840 kg



2 ΧΡΟΝΙΑ

V.252FPF

255,00 €

ΣΕΓΑ ΚΟΠΗΣ ΑΡΜΩΝ ΠΑΡΜΠΡΙΖ



Για να κόψετε τις συνδέσεις του παρμπριζ

- Εργαλείο που αποδίδει 20.000 ταλαντώσεις ανά λεπτό και μειώνει τον χρόνο αντικατάστασης του παρμπριζ
- Η αθόρυβη εξαγωγή εκτρέπει τον αέρα μακριά από τη θέση εργασίας και τον χειριστή
- Σκανδάλη ασφαλείας για την προστασία του χρήστη από τυχαία ενεργοποίηση
- Στιβαρό περίβλημα από αλουμίνιο
- Παραδίδεται χωρίς λεπίδα, με τεχνικές οδηγίες

🏠 1,21 kg



2 ΧΡΟΝΙΑ

CAD.P300FPF

366,00 €

ΛΕΙΑΝΤΗΡΕΣ "CONFORT"

- Άνετη, ανθεκτική και μονωτική για το κρύο λαβή
- Ελεγχτής ταχύτητας ρυθμιζόμενος χωρίς εργαλεία
- Ανθεκτικός και ισχυρός κινητήρας 0,3 CV



2 ΧΡΟΝΙΑ

V.DG300FPF

126,00 €

Ίσιος τροχός

- Διαστάσεις (Μ x Π x Υ):
70 x 160 x 39 mm

🏠 0,440 kg



2 ΧΡΟΝΙΑ

V.DGA305FPF

153,00 €

Γωνιακός τροχός 90°

- Διαστάσεις (Μ x Π x Υ):
75 x 165 x 27 mm

🏠 0,555 kg



ΠΑΚΕΤΟ ΜΠΟΝΟΥΣ:

Διατίθεται επίσης σε μορφή κιτ:
V.DG300F + V.DGA305F

V.DG.J2PF

263,00 €



ΣΕΓΑ ΑΕΡΟΣ

Για λεπτή κοπή χωρίς παραμορφώσεις

- 10.000 ταλαντώσεις ανά λεπτό για γρήγορη, καθαρή κοπή
- Λαβή από καουτσούκ σε σώμα από αλουμίνιο: μονώνει από το κρύο
- Παρέχεται με 3 λεπίδες 10 δοντιών/cm και 3 λεπίδες 12 δοντιών/cm
- Ανταλλακτικές λεπίδες:
 - Σετ 6 λεπίδων 12 δοντιών/cm: V.770F1
 - Σετ 6 λεπίδων 10 δοντιών/cm: V.770F2

▲ 0,800 kg



2 ΧΡΟΝΙΑ

V.770FPF

175,00 €

ΑΣΥΡΜΑΤΟΣ ΛΑΜΠΗΤΡΑΣ ΕΠΙΘΕΩΡΗΣΗΣ ΑΜΑΞΩΜΑΤΟΣ

Αποφύγετε τα λάθη στη βαφή!

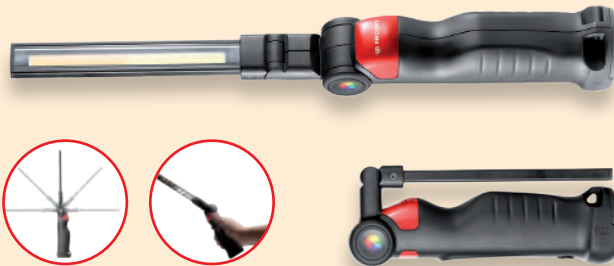

Εφαρμογές: βαφή, στίλβωση, προετοιμασία του χώρου εργασίας

Όσο υψηλότερος είναι ο δείκτης χρωματικής απόδοσης (CRI), τόσο πιο κοντά είναι ο φωτισμός στο φυσικό φως.

Ένας υψηλός δείκτης CRI βοηθάει στις εργασίες βαφής και στον εντοπισμό μικρών γρατζουνιών.

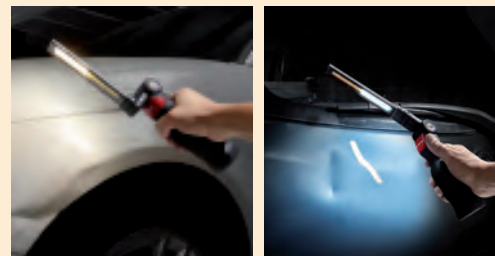

2 ΧΡΟΝΙΑ

2 ΤΡΟΠΟΙ ΡΥΘΜΙΣΗΣ:

- 4.500 Kelvin για φωτεινές επιφάνειες
- 6.500 Kelvin για σκοτεινές επιφάνειες

500 lumen για 3 ώρες αυτονομίας
CRI (Δείκτης απόδοσης χρώματος): 95

Μαγνητική βάση με άγκιστρο, περιστρεφόμενη οπτική

779.CMLPB

191,00 €

ΕΠΑΝΑΦΟΡΤΙΖΟΜΕΝΗ ΜΠΑΡΑ ΦΩΤΙΣΜΟΥ



2 ΛΕΙΤΟΥΡΓΙΕΣ:

- ΚΑΝΟΝΙΚΗ: 1.000 lumen / 4 ώρες λειτουργίας
- ΕΝΙΣΧΥΜΕΝΗ: 2.000 lumen / 2 ώρες λειτουργίας

- Δείκτης φόρτισης μπαταρίας
- Προσανατολισμός φωτισμού 360°
- Μπορεί να χρησιμοποιηθεί με καλώδιο ή μπαταρία
- Ανθεκτικό σε χημικές ουσίες
- Ισχυρός, σταθερός φωτισμός δέσμης άνω του ενός μέτρου
- Διαστάσεις: από 1.397 έως 2.108 mm (επεκτεινόμενος βραχίονας)



2 ΧΡΟΝΙΑ

779.UHPB

236,00 €



ΕΞΑΓΩΓΕΑΣ ΜΕ ΒΕΝΤΟΥΖΑ ΑΔΡΑΝΕΙΑΣ ΜΕ ΧΕΙΡΟΚΙΝΗΤΗ ΑΝΤΛΙΑ



- Για σφυρηλάτση σε μεγάλες επιφάνειες
- Για πάνελ θυρών και ελαφριών εμπορικών οχημάτων
- Υποπίεση με χειροκίνητη αντλία

CR.SSHPF

224,00 €

ΕΞΑΓΩΓΕΑΣ ΜΕ ΒΕΝΤΟΥΖΑ ΑΔΡΑΝΕΙΑΣ ΜΕ ΣΩΛΗΝΑ ΒΕΝΤΟΥΡΙ



- Για σφυρηλάτση σε μεγάλες επιφάνειες
- Για πάνελ θυρών και ελαφριών εμπορικών οχημάτων
- Υποπίεση μέσω βεντούρι που τροφοδοτείται από πεπιεσμένο αέρα

CR.ASHPF

204,00 €

ΣΕΤ 34 ΕΡΓΑΛΕΙΩΝ ΣΦΥΡΗΛΑΤΗΣΗΣ ΧΩΡΙΣ ΒΑΦΗ

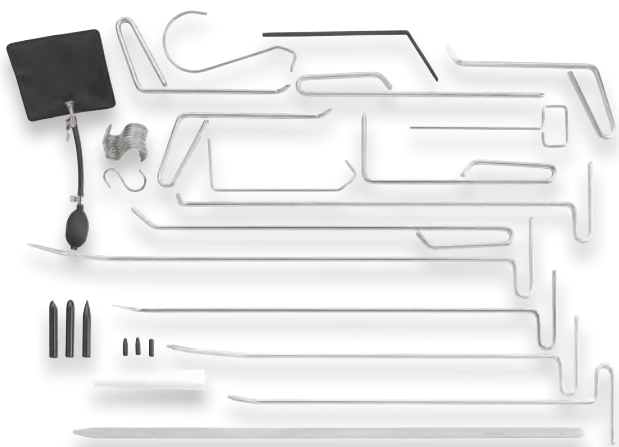

- Κοντές ράβδοι
 - Μακριές ράβδοι
 - Εύκαμπτα πτερόγια
 - Συνθετικά άκρα ράβδων
 - Σετ 3 συνθετικών εκτοξευτήρων
 - Άγκιστρα
 - Τσάντα αποθήκευσης
 - Διαστάσεις: 960 mm x 115 mm x 160 mm
- ▲ 8,6 kg

CR.PRKPF

409,00 €

ΚΙΤ ΣΦΥΡΗΛΑΤΗΣΗΣ ΧΩΡΙΣ ΒΑΦΗ ΜΕ ΚΟΛΛΑ

Εύκολο στη χρήση!



- Κουτί αποθήκευσης BP.C19 που περιλαμβάνει:
- Ειδική κόλλα αμαξώματος, καθαρισμός με οινόπνευμα
- Εξωλέκας αδράνειας και σετ 10 μυτών CR.GPSH
- Εξωλέκας βιδών και σετ 10 μυτών CR.GPP
- 3 σετ από 3 πλαστικούς εκτοξευτήρες
- Κουτί με κόλλα σφυρηλάτσης CR.GLUE (1 kg), για χρήση με πιστόλι κόλλας θερμής τήξης FACOM E900A

CR.GP-KITPF

256,00 €



ΠΡΟΒΟΛΕΑΣ

ΡΥΘΜΙΖΟΜΕΝΟΥ ΥΨΟΥΣ

Απλό και ακριβές



ΠΡΟΣΤΑΤΕΥΤΙΚΟ ΠΕΡΙΒΛΗΜΑ

Διαθέσιμο προαιρετικό εξάρτημα - PBC.588



ΛΕΙΖΕΡ ΣΚΟΠΕΥΣΗΣ ΔΙΠΛΗΣ ΔΕΣΜΗΣ

- Κορυφαία γραμμή λέιζερ για κατακόρυφη ευθυγράμμιση στο όχημα
- Ενισαίο λέιζερ για κεντράρισμα στο φως

ΜΠΟΡΕΙ ΝΑ ΧΡΗΣΙΜΟΠΟΙΗΘΕΙ ΣΕ ΟΛΟΥΣ ΤΟΥΣ ΤΥΠΟΥΣ ΟΧΗΜΑΤΩΝ ΚΑΙ ΦΩΤΩΝ

- Για φώτα προβολέων μεταξύ 20 και 150 cm
- Κατάλληλο για προβολείς Xenon, LED, αλογόνου, Matrix
- Ρύθμιση των φώτων, των προβολέων μακρινής απόστασης και των φώτων ομίχλης

ΕΝΣΩΜΑΤΩΜΕΝΟΣ ΨΗΦΙΑΚΟΣ ΜΕΤΡΗΤΗΣ ΦΩΤΟΣ

Έλεγχος έντασης φωτός σε λειτουργία χαμηλής και πλήρους δέσμης

ΚΥΛΙΟΜΕΝΗ ΒΑΣΗ

Ακριβής πλευρική μετακίνηση από το ένα φως στο άλλο

ΡΥΘΜΙΣΗ ΚΑΤΑΚΟΡΥΦΗΣ ΑΠΟΚΛΙΣΗΣ

Ανάλογα με το ύψος του φωτός, έως και -4%

ΦΑΚΟΣ ΤΥΠΟΥ FRESNEL

Σαφής και ακριβής εστίαση της δέσμης φωτός στο εσωτερικό πλαίσιο για λεπτή ρύθμιση



2 ΧΡΟΝΙΑ

740APF

1.066,00 €

ΚΑΘΙΣΤΙΚΟΣ ΣΤΑΘΜΟΣ ΕΡΓΑΣΙΑΣ

Για την υγεία και την παραγωγικότητα του χειριστή!



Μάθετε περισσότερα για τον καθιστικό σταθμό εργασίας στη σελίδα 49

- Διαστάσεις (χωρίς τους τροχούς): 580 x 640 x 840 mm
 - Διαστάσεις καθίσματος: 560 x 400 x 40 mm
 - Παρέχεται με τοποθετημένους τροχούς
- 35 kg

Κατασκευάζεται στο εργοστάσιό μας Feuquières-en-Vimeu (Somme)

TCS-P1PF

580,00 €

ΚΑΤΑΣΚΕΥΑΖΕΤΑΙ ΣΤΗ ΓΑΛΛΙΑ

ΚΥΛΙΟΜΕΝΕΣ ΞΑΠΛΩΣΤΡΕΣ ΣΥΝΕΡΓΕΙΟΥ

ΟΜΑΛΗ ΚΥΛΙΣΗ:
τροχός τύπου κυλινδρού

ΑΠΟΔΕΣΜΕΥΣΗ
για τους ώμους

6 ΠΕΡΙΣΤΡΕΦΟΜΕΝΕΣ ΡΟΔΕΣ

Οι τροχοί των κυλιόμενων καρεκλών συνεργείου διατίθενται ως ανταλλακτικά: DTS.R



ΚΑΡΟΤΣΙ ΕΠΙΠΕΔΟΥ ΣΩΛΗΝΑ:

χωρίς αιχμηρές γωνίες που προκαλούν τραυματισμούς

• Διαστάσεις: 101 x 44 x 10 cm • Μέγιστο φορτίο: 150 kg 8,2 kg

DTS.1BPF

131,00 €

ΑΝΥΨΟΥΜΕΝΟ ΠΡΟΣΚΕΦΑΛΟ

6 ΠΕΡΙΣΤΡΕΦΟΜΕΝΕΣ ΡΟΔΕΣ

Οι τροχοί των κυλιόμενων καρεκλών συνεργείου διατίθενται ως ανταλλακτικά: DTS.R



ΕΠΙΦΑΝΕΙΕΣ ΕΡΓΑΛΕΙΩΝ

• Διαστάσεις: 101 x 44 x 10 cm • Μέγιστο φορτίο: 150 kg 8,2 kg

DTS.2BPF

191,00 €



ΕΞΑΙΡΕΤΙΚΑ ΕΠΙΠΕΔΟΣ ΚΥΛΙΟΜΕΝΟΣ ΓΡΥΛΟΣ ΜΙΚΡΟΥ ΜΕΓΕΘΟΥΣ 2 ΤΟΝΩΝ

Ιδανικό για διανομές και οχήματα με χαμηλή απόσταση από το έδαφος ή με διατάξεις προστασίας κάτω από το αμάξωμα



- Μέγιστη ανύψωση: 505 mm
- Ελάχιστο ύψος πλαισίου: 75 mm
- Μήκος πλαισίου: 675 mm
- Πετάλι γρήγορης προσέγγισης, διπλό έμβολο
- Ρύθμιση ταχύτητας καθέλκυσης
- Παρέχεται με πέγμα συγκράτησης κάτω από το πλαίσιο από χάλυβα/καουτσούκ (DL.32A-10)
- Αθόρυβο: τροχοί από νάιλον
- Συνολικές διαστάσεις (Μ x Π) : 762 x 350 mm
- Συμμόρφωση CE κατά EN1494-ASME-PASE
- Χωρίς βίδα εξαέρωσης: έτοιμο προς χρήση

🏋️ 32,5 kg

DL.2LPFF

385,00 €

ΕΞΑΙΡΕΤΙΚΑ ΕΠΙΠΕΔΟΣ ΚΥΛΙΟΜΕΝΟΣ ΓΡΥΛΟΣ ΜΙΚΡΟΥ ΜΕΓΕΘΟΥΣ 3 ΤΟΝΩΝ

Ιδανικό για οχήματα με χαμηλή απόσταση από το έδαφος ή εξοπλισμένα με καλύμματα κάτω από το αμάξωμα



+ 1 αφρός προστασίας-ΔΩΡΕΑΝ

- Μέγιστη ανύψωση: 533 mm
- Ελάχιστο ύψος πλαισίου κάτω από το πλαίσιο: 100 mm
- Μήκος πλαισίου: 688 mm
- Πετάλι γρήγορης προσέγγισης, διπλό έμβολο
- Ρύθμιση ταχύτητας καθέλκυσης
- Παρέχεται με πέγμα συγκράτησης κάτω από το πλαίσιο από χάλυβα/καουτσούκ (DL.32A-10)
- Αθόρυβο: τροχοί από νάιλον
- Συνολικές διαστάσεις (Μ x Π): 778 x 375 mm
- Συμμόρφωση CE κατά EN1494-ASME-PASE
- Χωρίς βίδα εξαέρωσης: έτοιμο προς χρήση

🏋️ 42 kg

DL.3CLPMPF

394,00 €

ΠΡΟΣΤΑΤΕΥΤΙΚΟΣ ΑΦΡΟΣ ΓΙΑ ΓΡΥΛΟΥΣ DL.2LP - DL.32A - DL.3CLP

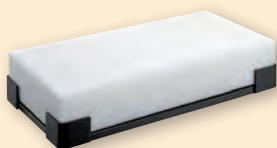

- Διατηρεί το σημείο ανύψωσης ή/και τον κινητήρα όταν χρησιμοποιείται για εφαρμογές διανομής
- Διευκολύνει την ανύψωση οχήματος με καλύμματα κάτω από το αμάξωμα

DL.32ASUPPF

39,00 €

ΚΥΛΙΟΜΕΝΟΣ ΓΡΥΛΟΣ ΠΟΛΛΑΠΛΩΝ ΧΡΗΣΕΩΝ " LV- LCV" 3 ΤΟΝΟΙ



- Μέγιστη ανύψωση: 465 mm
- Διπλό έμβολο για γρήγορη ανύψωση
- Ελάχιστο ύψος πλαισίου κάτω από το πλαίσιο: 133 mm
- Μήκος πλαισίου: 615 mm
- Πέγμα συγκράτησης κάτω από το πλαίσιο από χάλυβα/καουτσούκ (DL.32A-10)
- Σωλήνας με αφρό προστασίας
- Αθόρυβο: τροχοί από νάιλον
- Βαλβίδα υπερφόρτωσης
- Συνολικές διαστάσεις (Μ x Π) : 680 x 344 mm
- Συμμόρφωση CE κατά EN1494-ASME-PASE
- Χωρίς βίδα εξαέρωσης: έτοιμο προς χρήση

🏋️ 30,5 kg



DL.32APB

263,00 €



ΓΡΥΛΟΙ ΑΛΟΥΜΙΝΙΟΥ 1,5 Τ ΚΑΙ 2,5 Τ

- Υδραυλικός γρύλος διπλού εμβόλου.
- Πλευρική λαβή για εύκολη τοποθέτηση.
- Περίπου 20% ελαφρύτερο από την ασάλινη έκδοση.

ΒΑΛΒΙΔΑ ΑΣΦΑΛΕΙΑΣ

- Αποτρέπει την υπερφόρτωση.
- Προστατεύει το υδραυλικό σύστημα.



ΔΥΝΑΜΙΚΟΤΗΤΑ 1,5 Τ

- Μέγιστη ανύψωση 360 mm
- Ελάχιστο ύψος 90 mm
- 14 kg

DL.15ALPF

312,00 €

Ελαφρύ, ευέλικτο
και διαχειρίσιμο



2 ΧΡΟΝΙΑ

ΔΥΝΑΜΙΚΟΤΗΤΑ 2,5 Τ

- Μέγιστη ανύψωση 459 mm
- Ελάχιστο ύψος 100 mm
- 26 kg

DL.25ALPF

399,00 €

ΥΔΡΟΠΝΕΥΜΑΤΙΚΟΙ ΓΡΥΛΟΙ ΒΑΡΕΩΣ ΤΥΠΟΥ

- Παρέχεται με 2 προεκτάσεις των 45 και 75 mm
- Ρύθμιση ταχύτητας καθέλκυσης
- Γρύλος: πλήρης καταργασία με σκληρό χρώμιο, διπλή στεγανοποίηση

- Βαλβίδα ασφαλείας σε περίπτωση υπερφόρτωσης
- Λειτουργία διακοπής
- Κύκλωμα λαδιού με βαλβίδα αντεπιστροφής

Εξαιρετικά μικρού
μεγέθους

Υδροπνευματικός γρύλος 15-30 Τ

- Αρθρωτή λαβή μήκους 1,30 m
- Ελάχιστο ύψος πιασίματος κάτω από το πλαίσιο: 150 mm
- Μήκος: 480 mm
- 2 επιπέδων: 30 τόνοι - ανύψωση 223 mm 15 τόνοι - ανύψωση 289 mm
- 30 kg

DL.1530CAPF

1.551,00 €

Μακρύ πλαίσιο



Υδροπνευματικός γρύλος 10-25-50 Τ

- Αρθρωτή λαβή μήκους 1,38 m
- Ελάχιστο ύψος πιασίματος κάτω από το πλαίσιο: 160 mm
- Μήκος: 825 mm
- 3 επιπέδων: 50 τόνοι - ανύψωση 222 mm 15 τόνοι - ανύψωση 283 mm 10 τόνοι - ανύψωση 352 mm
- 61 kg

DL.1050APF

2.437,00 €



ΓΡΥΛΟΙ 5 Τ ΚΑΙ 10 Τ

**ΣΤΙΒΑΡΗ ΧΑΛΥΒΔΙΝΗ ΚΑΤΑΣΚΕΥΗ
ΠΕΤΑΛΙ ΓΡΗΓΟΡΗΣ ΠΡΟΣΕΓΓΙΣΗΣ**

Γρήγορη ανύψωση φορτίου

ΛΑΒΗ ΡΥΘΜΙΖΟΜΕΝΗΣ ΚΑΤΕΥΘΥΝΣΗΣ

3 θέσεις: 90°, 135° και 180°

ΕΛΕΓΧΟΜΕΝΗ ΚΑΘΟΔΟΣ

- Χειροκίνητος τροχίσκος
- Χαλύβδινοι τροχοί



Στιβαρό και αξιόπιστο



ΔΥΝΑΜΙΚΟΤΗΤΑ 5 Τ

Ελάχιστο ύψος: 150 mm
Μέγιστο ύψος: 685 mm
Μήκος: 1.506 mm

▲ 89 kg



2 ΧΡΟΝΙΑ

DL.PL5PF

859,00 €

ΔΥΝΑΜΙΚΟΤΗΤΑ 10 Τ

Ελάχιστο ύψος: 150 mm
Μέγιστο ύψος: 525 mm
Μήκος: 1.630 mm

▲ 129 kg



2 ΧΡΟΝΙΑ

DL.PL10APF

1.187,00 €

ΠΝΕΥΜΑΤΙΚΟΣ ΓΡΥΛΟΣ 2Τ

Ελαφρύ, γρήγορο και σταθερό

**ΒΑΛΒΙΔΑ
ΑΣΦΑΛΕΙΑΣ**

Εκκενώνει τον αέρα σε περίπτωση υπερπίεσης



ΔΥΝΑΜΙΚΟΤΗΤΑ 2 Τ

- Γρύλος δύο επιπέδων
- Μέγιστη ανύψωση 300 mm
- Ελάχιστο ύψος 120 mm
- Ευρύ πέλμα, καλύτερο σημείο επαφής
- Γρήγορη άνοδος ελεγχόμενη από βαλβίδα αέρα
- Λειτουργεί μεταξύ 6 και 9 bar

▲ 16 kg



2 ΧΡΟΝΙΑ

DL.2A2LPF

659,00 €

2 ΥΔΡΑΥΛΙΚΟΙ ΓΡΥΛΟΙ ΤΡΟΧΩΝ



- Ιδανικό για τη μετακίνηση των οχημάτων στο συνεργείο
- Δυναμικότητα μονάδας: 680 kg
- Ράουλα μεταφοράς με τροχούς αλουμινίου
- Διαστάσεις ανάμεσα στα ράουλα: 280 mm έως 540 mm
- Απόσταση από το έδαφος: 26 mm
- Μην το χρησιμοποιείτε για να ρυμουλκώσετε ένα όχημα

CR.12HPF

526,00 €



ΖΕΥΓΟΣ ΤΡΙΠΟΔΩΝ 3Τ ΚΑΙ 6Τ

- Σύστημα εγχοπής υψηλής ποιότητας
- Κοπίλια κλειδώματος για διπλή ασφάλεια
- Κοπίλια που δεν χάνεται, κρεμασμένη στον γρύλο
- Υψηλή σταθερότητα: συγκολλημένα πόδια σε εξωτερική θέση
- Εξαιρετικά ανθεκτική κατασκευή
- Πιστοποίηση TÜV, GS



3 T

- 10 θέσεις ρύθμισης: από 300 έως 427 mm
- Διαστάσεις βάσης: 207 x 88 mm
- 7 kg

DL.C3PF

74,00 €

6 T

- 13 θέσεις ρύθμισης: από 400 έως 620 mm
- Διαστάσεις βάσης: 285 x 250 mm
- 14 kg

DL.C6PF

133,00 €

ΖΕΥΓΟΣ ΤΡΙΠΟΔΩΝ PL 22T



- Κοπίλια που δεν χάνεται, στερεωμένη με συρματόσχοινο
- Αποθήκευση της κοπίλιας στη βάση του γρύλου
- Ευρεία βάση για υψηλή σταθερότητα (250 x 250 mm)
- Εξαιρετικά ανθεκτική κατασκευή
- 5 θέσεις ρύθμισης: από 310 έως 500 mm
- Διαστάσεις βάσης: 250 x 250 mm
- Πιστοποίηση: ASME, PASE
- 27,5 kg



DL.PL22APF

358,00 €

ΓΡΥΛΟΙ ΜΠΟΥΚΑΛΑ - ΣΕΙΡΑ ΕΝΤΑΤΙΚΗΣ ΧΡΗΣΗΣ

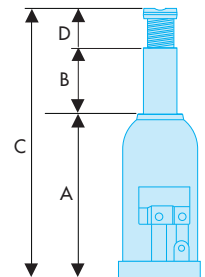

ΔΙΑΣΤΑΣΕΙΣ

Σ	A [mm]	B [mm]	C [mm]	D [mm]	Χωρητικότητα λαδιού [ml]	ΔΔ [kg]	Τόνοι [t]
DL.2BTIPB	178	117	347	52	70	2,4	2
DL.5BTIPB	198	122	390	70	150	3,7	5
DL.8BTIPB	198	124	394	72	200	5,6	8
DL.12BTIPB	238	150	468	80	370	8	12
DL.20BTIPB	270	160	430	-	620	13	20
DL.30BTIPB	280	165	445	-	830	18,4	30

2 T

DL.2BTIPF

55,00 €

5 T

DL.5BTIPF

78,00 €

8 T

DL.8BTIPF

106,00 €

12 T

DL.12BTIPF

139,00 €

20 T

DL.20BTIPF

181,00 €

30 T

DL.30BTIPF

237,00 €

- Σχεδιασμένο για εντατική επαγγελματική χρήση
- Γρύλοι ευρείας συγκολλημένης βάσης, με έλεγχο εντός του άξονα: μεγαλύτερη αντοχή, καλύτερη σταθερότητα, μειωμένος κίνδυνος διαρροών
- Άξονας αντίλας και γρύλος με θερμική κατεργασία και κατεργασία της επιφάνειας
- Μπορεί να χρησιμοποιηθεί οριζόντια ως κύλινδρος ώθησης
- Συμμορφώνεται με την οδηγία για τα μηχανήματα 2006/42/EK



ΥΔΡΑΥΛΙΚΟ ΑΝΥΨΩΤΙΚΟ ΤΡΟΧΩΝ

Βελτιστοποιήστε την ασφάλεια στο συνεργείο σας

Στο 90% των εργασιών επισκευής, τα συνεργεία πρέπει να τοποθετούν/ αποσυναρμολογούν τους τροχούς για να εργαστούν και να διευκολύνουν την πρόσβαση (τακάκια φρένων, αμορτισέρ, σύστημα μετάδοσης κίνησης, μπιλιοφόρους κ.λπ.).

Η FACOM ανέπτυξε το υδραυλικό ανυψωτικό τροχών DL.LRPF για μεγαλύτερη άνεση στην εργασία, μείωση της καταπόνησης και του κινδύνου μυοσκελετικών διαταραχών.

ΑΝΕΤΗ ΧΡΗΣΗ

Εργονομική λαβή για εύκολη μετακίνηση



ΓΡΗΓΟΡΗ ΑΝΥΨΩΣΗ

Αβίαστη λειτουργία

ΑΣΦΑΛΕΙΑ

Χαλύβδινη ράβδος που αποσπείρει την πτώση του τροχού



ΑΠΟΤΕΛΕΣΜΑΤΙΚΟ

Το στήριγμα τροχού είναι ρυθμιζόμενο ανάλογα με το μέγεθος και τη διάμετρο του τροχού.

Σύστημα γρήγορης ρύθμισης από χάλυβα



ΑΣΦΑΛΕΣ

4 τροχοί
2 με φρένο

- Υψηλή δυναμικότητα έως 60 kg
 - Προσαρμόζεται στο μέγεθος τροχών αυτοκινήτου έως 22".
 - Πλάτος βάσης: 770 mm
 - Στήριγμα τροχού με ρυθμιζόμενο πλάτος από 370 έως 510 mm
- 72 kg

DL.LRPF

816,00 €

ΑΝΥΨΩΤΙΚΟ ΤΡΟΧΩΝ

Πρακτικό και ασφαλές

ΔΥΝΑΜΙΚΟΤΗΤΑ 250 KG

Επιτρέπει τον χειρισμό τροχών διαμέτρου από 6,5" έως 22,5"

ΚΥΛΙΝΔΡΟΙ ΤΟΠΟΘΕΤΗΜΕΝΟΙ ΣΕ ΡΟΥΛΕΜΑΝ

Επιτρέπει την περιστροφή του τροχού για εύκολη τοποθέτηση κατά την επανασυναρμολόγηση

ΙΣΟΡΡΟΠΙΑ

- Ισορροπημένη κατανομή βάρους για όρθια αποθήκευση
- Εργονομική λαβή
- Εκτεταμένα ρολά στήριξης

12,5 kg



GARANTIE

GUARANTEE

2 ΧΡΟΝΙΑ

DL.275PF

211,00 €



ΣΑΣΜΑΝΟΓΡΥΛΟΣ 500 KG



- Ανύψωση: 1.160 mm έως το παύλι 1.960 mm
- Ανύψωση με το πόδι
- Βαλβίδα υπερφόρτωσης
- Νάilon ρόδες, 2 με φρένα
- Αναστρέψιμο καλάθι
- Παρέχεται με πέλα από καουτσούκ: προστατεύει τα μηχανικά μέρη
- Καλάθι με τρύπες για κρέμασμα
- Συμμόρφωση CE
- Μέγεθος πλαισίου: 530 x 590 mm

+ 1 αφρός προστασίας-ΔΩΡΕΑΝ



DL.50MPF

408,00 €

ΠΡΟΣΤΑΤΕΥΤΙΚΟΣ ΑΦΡΟΣ

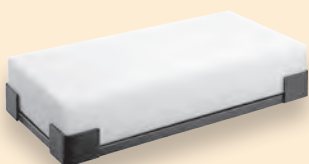

Προστατευτικός αφρός για γρύλο τάφρου επιθεώρησης DL.50

- Διατρεί τα μηχανικά στοιχεία
- Συμβατό με όλους τους γρύλους με έμβολο διαμέτρου 30 mm

DL.50SUPPF

47,00 €

ΓΥΡΟΣΚΟΠΙΚΗ ΚΕΦΑΛΗ



- Επιτρέπει την ακριβή τοποθέτηση των εξαρτημάτων χάρη στους 2 τροχούς προσαρμοσμού του στηρίγματος
- Κεφαλή προσαρμόσιμη στον γρύλο DL.1000, συμβατή με το μοντέλο DL.50
- Συμβατό με όλους τους γρύλους με έμβολο διαμέτρου 30 mm

DL.1000SUPPF

210,00 €

ΣΑΣΜΑΝΟΓΡΥΛΟΣ ΕΠΙΘΕΩΡΗΣΗΣ 1 ΤΟΝΟΥ

Ανακλινόμενη κεφαλή, ακριβείς ρυθμίσεις

Τοποθέτηση βαρέων οργάνων στο ύψος του ματιού



- Ενισχυμένο πλαίσιο τοποθετημένο σε τέσσερις περιστρεφόμενους τροχούς, δύο από τους οποίους διαθέτουν φρένα
- Αντιδιαβρωτικό επικρωμωμένο έμβολο
- Ανακλινόμενη κεφαλή με διακόπτη ρύθμισης: επιτρέπει την αμφίδρομη ρύθμιση του στοιχείου προς τοποθέτηση
- Αλυσίδες ασφαλείας
- Υδραυλική αντλία με πεντά: έλεγχος ανύψωσης και καθέλκυσης με το πόδι
- Λαβή χειρισμού: διευκολύνει τη μετακίνηση του γρύλου όταν είναι φορτωμένος
- Ύψος: ελάχιστο 895 mm/μέγιστο 1.820 mm
- Μέγεθος βάσης: 945 x 790 mm

80 kg



2 ΧΡΟΝΙΑ

DL.1000PF

910,00 €

ΓΕΡΑΝΑΚΙ ΣΥΝΕΡΓΕΙΟΥ ΠΤΥΣΣΟΜΕΝΟ 1Τ



- Ανάπτυξη βραχίονα χωρίς εργασία
- Περιστροφικός έλεγχος: 270°, διπλής ενέργειας για ταχεία ανύψωση
- Εύκολο στη χρήση, πίσω περιστρεφόμενοι τροχοί
- Συνθετικοί τροχοί για μειωμένο θόρυβο κύλισης
- 3 θέσεις: 500, 750, 1.000 kg
- Διαστάσεις ανοικτό: 450 x 1520 x 978 mm
- Διαστάσεις διπλωμένο: 450 x 460 x 1.480 mm
- Μήκος βραχίονα μέγιστο/ελάχιστο 770 - 1.030 mm
- Ελάχιστο/μέγιστο ύψος: 147 - 2.500 mm
- Διαστάσεις στο έδαφος: 1.520 mm
- CE. Γρύλος εξοπλισμένος με βαλβίδα κατά της υπερφόρτωσης

80 kg

DL.1GPPF

566,00 €



ΜΟΧΛΟΣ ΧΕΙΡΟΣ ΠΕΤΑΛΙ

στην πρέσα 20 t / 30 t / 50 t

ΠΑΡΕΧΕΤΑΙ ΜΕ

ένα ζεύγος αναστρέψιμων μπλοκ σχήματος V και ένα πλήρες σετ εμβόλων στο σπύριγμα*.

ΡΥΘΜΙΖΟΜΕΝΟΣ ΓΡΥΛΟΣ

πλευρικά

ΡΥΘΜΙΖΟΜΕΝΟ ΤΡΑΠΕΖΙ

σε ύψος

ΤΟΠΟΘΕΤΗΣΗ ΣΤΟ ΔΑΠΕΔΟ

εφικτή

ΜΑΝΟΜΕΤΡΟ

ενσωματωμένο

ΠΡΕΣΑ ΠΑΓΚΟΥ 15 T

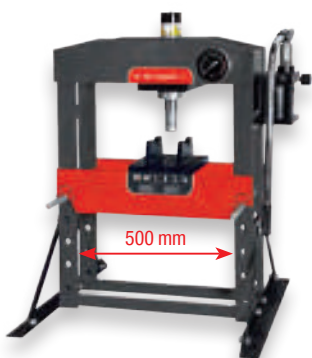

500 mm

ΥΔΡΑΥΛΙΚΟΣ ΓΡΥΛΟΣ 15 ΤΟΝΩΝ

ΔΙΑΔΡΟΜΗ ΓΡΥΛΟΥ:

160 mm

ΠΛΕΥΡΙΚΗ ΔΙΑΔΡΟΜΗ:

169 mm

Διαστάσεις (συνολικές):

Πλάτος: 700 mm

Βάθος: 540 mm

Ύψος: 965 mm

▲ 75 kg



2 ΧΡΟΝΙΑ

W.415WBAPF

858,00 €

ΠΡΕΣΑ 20 T

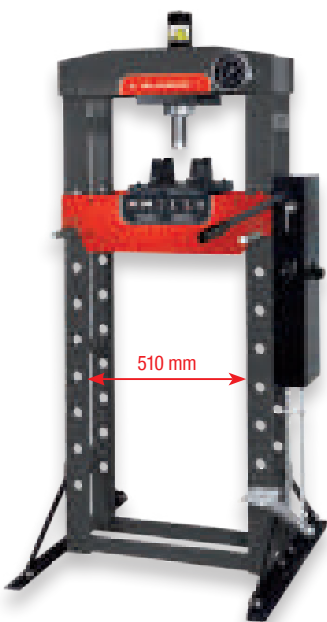

510 mm

ΥΔΡΑΥΛΙΚΟΣ ΓΡΥΛΟΣ 20 ΤΟΝΩΝ

ΔΙΑΔΡΟΜΗ ΓΡΥΛΟΥ:

185 mm

ΠΛΕΥΡΙΚΗ ΔΙΑΔΡΟΜΗ:

179 mm

Διαστάσεις (συνολικές):

Πλάτος: 730 mm

Βάθος: 560 mm

Ύψος: 1.626 mm

▲ 112 kg



2 ΧΡΟΝΙΑ

W.420PF

1.287,00 €

ΠΡΕΣΑ 30 T

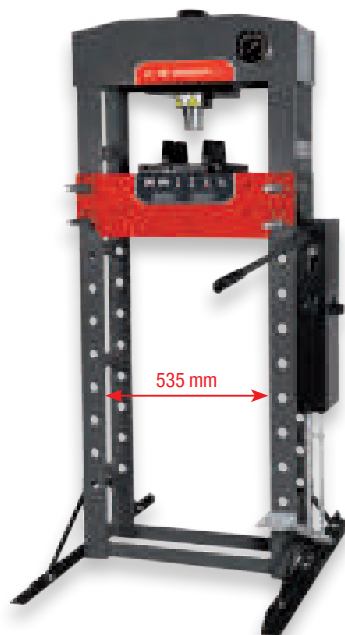

535 mm

ΥΔΡΑΥΛΙΚΟΣ ΓΡΥΛΟΣ 30 ΤΟΝΩΝ

ΔΙΑΔΡΟΜΗ ΓΡΥΛΟΥ:

150 mm

ΠΛΕΥΡΙΚΗ ΔΙΑΔΡΟΜΗ:

200 mm

Διαστάσεις (συνολικές):

Πλάτος: 795 mm

Βάθος: 700 mm

Ύψος: 1.830 mm

▲ 167 kg



2 ΧΡΟΝΙΑ

W.430PF

1.717,00 €

ΒΑΣΗ ΓΙΑ ΤΗΝ ΠΡΕΣΑ

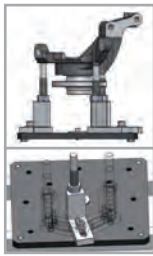

Διάμετρος βίδας M18

W.400SUPPF

487,00 €

- Ιδανικό για ακριβή και αξονικά ευθυγραμμισμένη τοποθέτηση των προς εξαγωγή τεμαχίων.
- Δυναμικότητα έως 30 τόνους

ΠΡΟΣΤΑΣΙΑ ΓΙΑ ΤΙΣ ΠΡΕΣΣΣ

Προστατευτική γρίλια τοποθετημένη σε ράγα, ρυθμιζόμενη καθ' ύψος. Σύστημα στερεωμένο με βίδα.

Μεγαλύτερη ασφάλεια

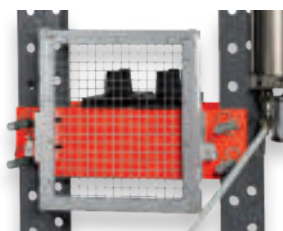

W.PROTECT20

ΓΙΑ ΠΡΕΣΑ W.420

▲ 3,55 kg

W.PROTECT30

ΓΙΑ ΠΡΕΣΑ W.430

▲ 3,47 kg

W.PROTECT50

ΓΙΑ ΠΡΕΣΑ W.450

▲ 4,55 kg



ΔΙΠΛΗ ΘΕΣΗ

N.m. και psi.

ΜΑΝΟΜΕΤΡΟ

στο ύψος των ματιών

ΠΡΕΣΑ 50 T

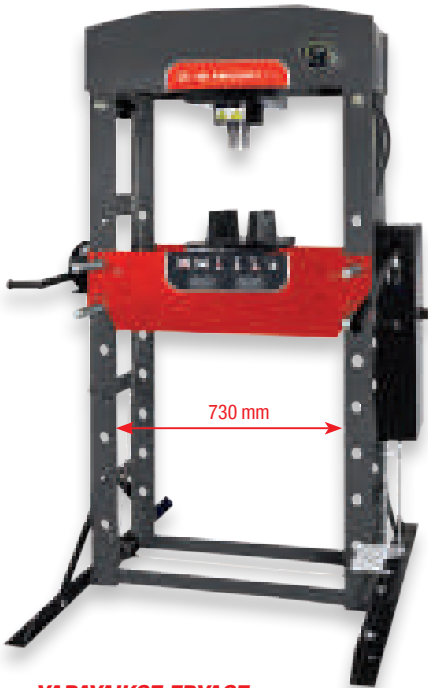

**ΥΔΡΑΥΛΙΚΟΣ ΓΡΥΛΟΣ
50 ΤΟΝΩΝ**

ΔΙΑΔΡΟΜΗ ΓΡΥΛΟΥ:

200 mm

ΠΛΕΥΡΙΚΗ ΔΙΑΔΡΟΜΗ:

245 mm

Διαστάσεις (συνολικές):

Πλάτος: 1.030 mm

Βάθος: 800 mm

Ύψος: 1.877 mm

🏠 300 kg



2 ΧΡΟΝΙΑ

W.450PF

2.823,00 €

*** ΠΛΗΡΕΣ ΣΕΤ ΜΕ ΕΜΒΟΛΑ**

συνοδεύει τις πρέσες 15 / 20 / 30 / 50 T που φαίνονται παραπάνω

Ø mm	L mm	t μέγιστο
10	50	2
12	60	3
16	60	8
18	85	12
20	85	14
22	85	16
25	110	18
30	110	20



ΥΔΡΟΠΝΕΥΜΑΤΙΚΗ ΠΡΕΣΑ 30T

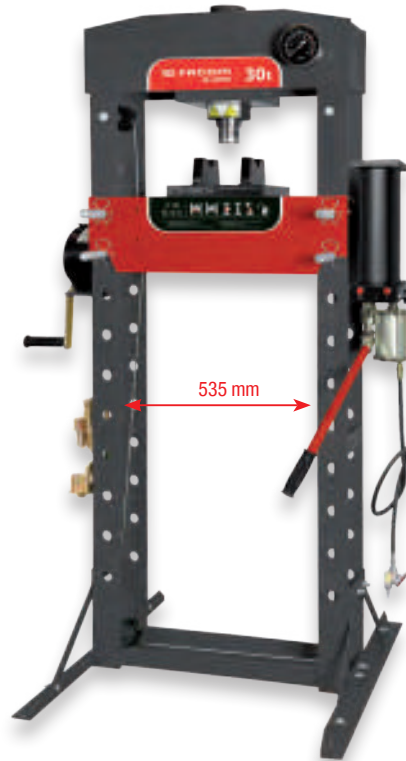

- Πλευρικά κινούμενος γρύλος
- Έλεγχος με τη λαβή
- Το τραπέζι μπορεί να ανυψωθεί από έναν μόνο χειριστή χρησιμοποιώντας το ενσωματωμένο βαρούλκο
- Σχεδιασμένο για αγκύρωση στο έδαφος
- Μανόμετρο στο ύψος των ματιών του χειριστή για καλύτερη ορατότητα
- Ενσωματωμένο στήριγμα εμβόλου + περιλαμβάνονται έμβολα
- Παρέχεται με ένα ζευγάρι μπλοκ σχήματος V

ΔΙΑΔΡΟΜΗ ΓΡΥΛΟΥ:

160 mm

Διαστάσεις (συνολικές):

Πλάτος: 795 mm

Βάθος: 700 mm

Ύψος: 1.840 mm

🏠 185 kg



2 ΧΡΟΝΙΑ

W.430PNPF

2.965,00 €

ΥΔΡΟΠΝΕΥΜΑΤΙΚΗ ΠΡΕΣΑ 50T

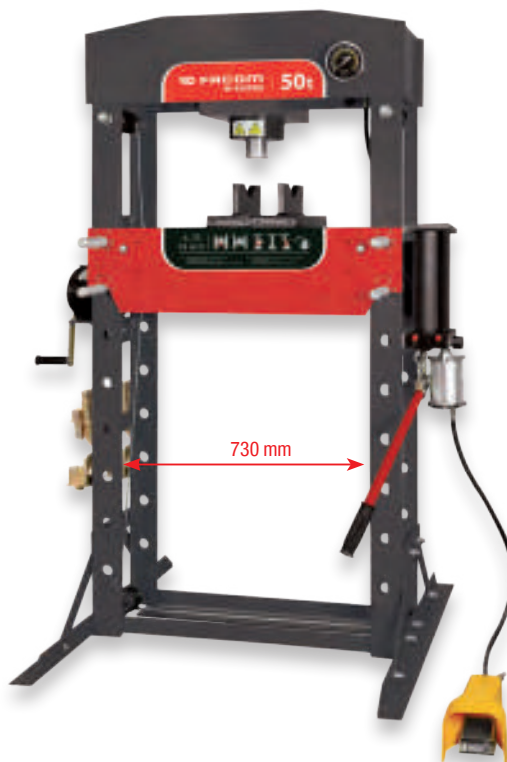

- Πλευρικά κινούμενος γρύλος
- Έλεγχος με το πόδι ή με τη λαβή
- Το τραπέζι μπορεί να ανυψωθεί από έναν μόνο χειριστή χρησιμοποιώντας το ενσωματωμένο βαρούλκο
- Σχεδιασμένο για αγκύρωση στο έδαφος
- Μανόμετρο στο ύψος των ματιών του χειριστή για καλύτερη ορατότητα
- Ενσωματωμένο στήριγμα εμβόλου + περιλαμβάνονται έμβολα
- Παρέχεται με ένα ζευγάρι μπλοκ σχήματος V

ΔΙΑΔΡΟΜΗ ΓΡΥΛΟΥ:

200 mm

Διαστάσεις (συνολικές):

Πλάτος: 1.036 mm

Βάθος: 800 mm

Ύψος: 1.877 mm

🏠 295 kg



2 ΧΡΟΝΙΑ

W.450PNPF

4.512,00 €



ΚΑΡΟΥΛΙ ΣΩΛΗΝΑ ΑΕΡΑ

ΕΞΥΠΝΟ ΕΡΓΑΛΕΙΟ

- Μήκος: 15 m
- Υποστηρίζει έως και 15 bar
- Κατάλληλο για εργαλεία με υψηλή κατανάλωση αέρα

- Εσωτερική διάμετρος : 10 mm
- Μεταλλικό ελατήριο επιστροφής
- Σωλήνας πολυουρεθάνης
- Έξοδος 3/8" NPT



N.709PF

345,00 €

ΚΡΟΥΣΤΙΚΑ ΚΛΕΙΔΙΑ FACOM, ΣΧΕΔΙΑΣΜΕΝΑ ΝΑ ΠΑΡΕΧΟΥΝ ΜΕΓΙΣΤΗ ΙΣΧΥ

Αξεσουάρ

- Αρσενικές μύτες με σπειρωμα: Θηλυκός ταχυσύνδεσμος αερίου BSP:
- 1/4": N.633
 - 3/8": N.650
 - 1/2": N.651
 - 1/2": N.630
 - 3/8": N.820

ΕΝΣΩΜΑΤΩΜΕΝΟΣ
ΦΩΤΙΣΜΟΣ!



NS.2500GPB
950 N.m

NS.3100GPB
1.600 N.m

ΜΑΓΝΗΣΙΟ



ΕΝΣΩΜΑΤΩΜΕΝΟΣ
ΦΩΤΙΣΜΟΣ!

NS.3500GPB
1.898 N.m



ΣΥΝΘΕΤΙΚΟ

NS.1600FPB
860 N.m



NS.1400FPB
1.490 N.m

ΑΛΟΥΜΙΝΙΟ

- 860 N.m
- 1/2"
- Εξαιρετικά μικρό μέγεθος για δύσκολα σημεία
- ▲ 1,3 kg

NS.1600FPB

270,00 €

- 950 N.m
- 1/2"
- ▲ 1,4 kg

NS.2500GPB

329,00 €

- 1.490 N.m
- 1/2"
- ▲ 2,8 kg

NS.1400FPB

253,00 €

- 1.600 N.m
- 1/2"
- ▲ 2 kg

NS.3100GPB

319,00 €

- 1.898 N.m
- 1/2"
- ▲ 2,2 kg

NS.3500GPB

371,00 €



TITANIO



NK.3000FPB
2.115 N.m



NM.3000FPB
3.390 N.m
Κοντή βέργα



NM.3030FPB
3.390 N.m
Κοντή βέργα



NM.3030LFPB
3.390 N.m
Μακριά βέργα



NK.2000F2PB
1.700 N.m

ΣΥΝΘΕΤΙΚΟ

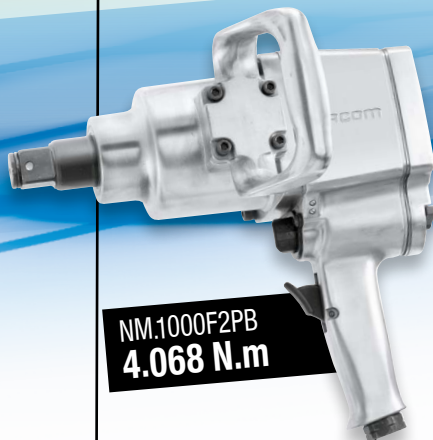

NM.1000F2PB
4.068 N.m

ΑΛΟΥΜΙΝΙΟ

- 1.700 N.m
• 3/4"
▲ 3,9 kg
NK.2000F2PB
756,00 €

- 2.115 N.m
• 3/4"
▲ 3,8 kg
NK.3000FPB
880,00 €

- 4.068 N.m
• 1"
▲ 10,3 kg
NM.1000F2PB
872,00 €

- 3.390 N.m
- □ κοντή βέργα 1"
▲ 6,890 kg
NM.3000FPB
1.179,00 €

- 3.390 N.m
- □ κοντή βέργα 1"
▲ 8,070 kg
NM.3030FPB
1.213,00 €

- 3.390 N.m
- □ βέργα μήκους 1"
▲ 9,070 kg
NM.3030LFPB
1.213,00 €



18V ΚΡΟΥΣΤΙΚΟ ΜΠΟΥΛΟΝΟΚΛΕΙΔΟ \square 1/2"

Κινητήρας χωρίς ψήκτρες 3 ταχυτήτων

Κρουστικό κλειδί \square 1/2" υψηλής ισχύος 18 V 5,0 Ah

- Κινητήρας χωρίς ψήκτρες
- Σώματα και μπαταρίες ανθεκτικά σε υδρογονάνθρακες και διαλύτες συνεργείων
- 3 ταχύτητες για προσέγγιση χωρίς ροπή με ταχύτητα 1*
- Μέγιστη ροπή 950 Nm, ροπή αποκόλλησης 1.625 Nm
- Μπαταρίες βασισμένες στην τεχνολογία DEWALT, εναλλάξιμες με τις τρέχουσες μπαταρίες DEWALT της αγοράς
- Παρέχεται σε στεγανή και αντικραδασμική θήκη με 2 μπαταρίες ιόντων λιθίου 18 V 5,0 Ah και φορτιστή.

3,3 kg

* Σφίξιμο σε ένα δευτερόλεπτο < 90 Nm, απαιτείται τελεσίωμα με δυναμόκλειδο.



CL3.CH18SP2PB

747,00 €



ΕΠΕΚΤΑΣΗ ΤΗΣ ΕΓΓΥΗΣΗΣ

Καταχωρίστε το μηχανήμα της σειράς CL3 εντός 4 εβδομάδων από την αγορά του και λάβετε επέκτασης εγγύησης κατά ένα έτος*.

ΕΠΙΣΚΕΦΘΕΙΤΕ ΤΗ ΔΙΕΥΘΥΝΣΗ
www.facom.com/extension

GARANTEE
GUARANTEE

2+1
GARANTEE
ANS-YEARS
GUARANTEE

(*) Χωρίς μπαταρία, χωρίς φορτιστή

18V ΣΕΤ ΔΡΑΠΑΝΟ + ΜΠΟΥΛΟΝΟΚΛΕΙΔΟ

Ισχύς και ευελιξία

Πακέτο δύο εργαλείο ισχύος 18 V, κρουστικό κλειδί \square 1/2" + δράπανο 13 mm

• Πακέτο που παραδίδεται σε άκαμπτη θήκη IP65 που περιλαμβάνει:

- 1 κρουστικό κλειδί υψηλής ισχύος 1/2"
- 1 τρυπάνι/κατασβίδι 13 mm
- 2 μπαταρίες 5,0 Ah 18 V
- 1 φορτιστή πολλαπλών τάσεων (10,8 V - 18 V)

8,5 kg



CL3.CHP18SP2PB

924,00 €

18V ΚΡΟΥΣΤΙΚΟ ΜΠΟΥΛΟΝΟΚΛΕΙΔΟ \square 1/2"

ΤΕΤΡΑΓΩΝΟ 1/2" ΨΥΧΡΗΣ ΣΦΥΡΗΛΑΤΗΣΗΣ

- Υψηλή ανθεκτικότητα με δακτύλιο συγκράτησης για το καρδύκι

3 ΛΕΙΤΟΥΡΓΙΕΣ ΕΛΕΓΧΟΥ

- Χαλάρωση MAX, σύσφιξη MIN
- Χαλάρωση MAX, σύσφιξης προσέγγιση (IMPACT STOP: δεν υπάρχει κίνδυνος υπερβολικής ροπής)
- Χαλάρωση MAX, σύσφιξη MAX

ΣΟΥΠΕΡ ΙΣΧΥΡΟ LED

- Βρίσκεται στη βάση του μηχανήματος για λειτουργία χωρίς σκιάς

ΣΧΕΔΙΑΣΜΟΣ ΜΙΚΡΟΥ ΜΕΓΕΘΟΥΣ

- Με μήκος 175 mm και βάρος 2 kg (συμπεριλαμβανομένης της μπαταρίας), είναι κατά 50 mm μικρότερο και κατά 1,3 kg ελαφρύτερο από το CL3.CH18S.

- Ροπή αποκόλλησης: 680 N.m.
- Μέγιστη σύσφιξη: 450 N.m.
- Μήκος κεφαλής: 175 mm

1,5 kg



ΚΙΝΗΤΗΡΑΣ ΧΩΡΙΣ ΨΗΚΤΡΕΣ

Ισχυρός και ενεργειακά αποδοτικός κινητήρας που δεν χρειάζεται συντήρηση

ΕΡΓΟΝΟΜΙΚΟ

Λαβή από καουτσούκ

ΠΑΡΑΓΩΓΙΚΟΤΗΤΑ ΚΑΙ ΣΕΒΑΣΜΟΣ ΤΩΝ ΜΕΘΟΩΝ

Η λειτουργία «Impact stop» επιτρέπει μια γρήγορη προσέγγιση. Μόλις έρθει σε επαφή με το παξιμάδι, το μηχανήμα σταματάει, επιτρέποντας η σύσφιξη να γίνει με δυναμόκλειδο με την προβλεπόμενη ροπή.



Κρουστικό κλειδί που παρέχεται

σε στεγανή θήκη Tough System® με 1 φορτιστή και 2 μπαταρίες 18 V 5,0 Ah συμβατές με DEWALT

FCF894P2-QW

640,00 €



Μόνο αντικραδασμικό κλειδί

FCF894N-XJ

358,00 €



ΚΡΟΥΣΤΙΚΟ ΚΛΕΙΔΙ ∇ 3/8" ΠΕΤΑΛΟΥΔΑ

Ελαφρύ Εξαιρετικά μικρού μεγέθους



ΠΡΟΣΦΟΡΑ*.
14 καρυδάκια



- Πρόσβαση στα πιο δύσκολα σημεία
- Αποσυρματόληψη κιβωτίων ταχυτήτων, κάρτερ, ταμπλό κ.λπ.
- 3 θέσεις ρύθμισης ροπής
- προοδευτικός αντιστροφέας «1 χέρι»
- Μηχανισμός κρούσης διπλού σφυριού
- Ροπή αποκόλλησης: 120 N.m.
- Έρχεται σε κουτί με 14 κρουστικά καρυδάκια 3/8" από 6 έως 19 mm

1,713 kg

GARANTIE
GUARANTEE

2 ΧΡΟΝΙΑ

NJ.14F2PF

219,00 €

ΚΡΟΥΣΤΙΚΟ ΚΛΕΙΔΙ ΓΩΝΙΑΣ ∇ 1/2"

Η δύναμη ενός κρουστικού κλειδιού με τη δυνατότητα πρόσβασης μιας καστανίας

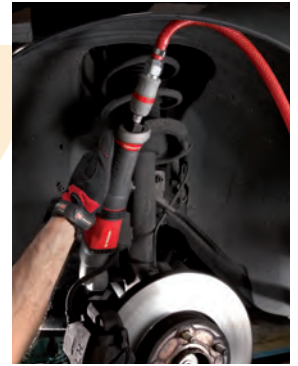

- Μηχανισμός με ένα σφυρί δυνατό και σιβαρό με ροπή 230 N.m.
- Προστατευτικός προφυλακτήρας για μεγαλύτερη διάρκεια ζωής
- Άνετη και εργονομική "μαλακή" λαβή σε σώμα από συνθετικό υλικό
- Ο δακτύλιος τριβής συγκρατεί αποτελεσματικά το καρυδάκι στη θέση του, ενώ παράλληλα επιτρέπει την εύκολη αντικατάστασή του.
- Δακτύλιος αναστροφής της κατεύθυνσης κοντά στη λαβή
- Προοδευτική σκανδάλη για ακριβή έλεγχο της ταχύτητας

1,8 kg

GARANTIE
GUARANTEE

2 ΧΡΟΝΙΑ

NS.A1700F2PB

356,00 €

ΠΙΣΤΟΛΙ ΓΙΑ ΦΟΥΣΚΩΜΑ ΕΛΑΣΤΙΚΩΝ



- Εύρος ανάγνωσης 0 έως 12 bar
- Ενίσχυση από καουτσούκ για προστασία από χτυπήματα
- Παρέχεται με ταχυσύνδεσμο 1/4"



Το μανόμετρο παρέχεται με σειριακό αριθμό και πιστοποιητικό συμμόρφωσης με το μοντέλο που έχει εγκριθεί από το γαλλικό κράτος με αριθμό LNE 25820.

GARANTIE
GUARANTEE

2 ΧΡΟΝΙΑ

U.179APF

157,00 €

ΘΗΚΕΣ ΜΕ ΚΡΟΥΣΤΙΚΕΣ ΜΥΤΕΣ

Βρείτε τις θήκες με κρουστικές μύτες στη σελίδα 17

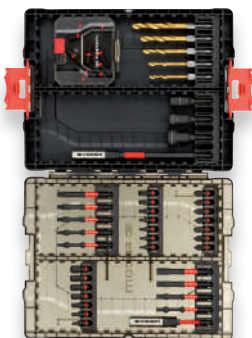

Σετ 50 τεμαχίων

EN.1J50PB



Σετ 30 τεμαχίων

EN.1J30PB

41,00 €

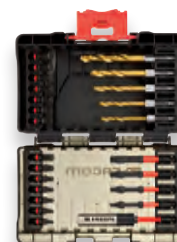

Σετ 24 τεμαχίων

EN.1J24PB

35,00 €



ΠΝΕΥΜΑΤΙΚΕΣ ΚΑΣΤΑΝΙΕΣ ΜΙΚΡΟΥ ΜΕΓΕΘΟΥΣ



ΤΟ ΕΝΑΛΛΑΞΙΜΟ ΤΕΤΡΑΓΩΝΟ

αποτρέπει την αγορά 2 εργαλείων ή επιτρέπει τη χρήση περισσότερων συμβατών εξαρτημάτων

ΑΝΤΙΣΤΡΟΦΗ ΤΗΣ ΚΑΤΕΥΘΥΝΣΗΣ

τοποθετημένη κοντά στη λαβή

ΣΤΕΓΑΝΗ ΛΕΠΤΗ ΚΕΦΑΛΗ

ιδανικό για πρόσβαση σε στενούς χώρους, με βελτιωμένη αντοχή

ΕΡΓΟΝΟΜΙΚΗ ΛΑΒΗ

για μεγάλη άνεση

ΣΚΑΝΔΑΛΗ ΜΕ ΡΥΘΜΙΣΤΗ ΤΑΧΥΤΗΤΑΣ

για καλύτερο έλεγχο Ολοκληρωμένος σχεδιασμός, αποτρέπει το μπλοκάρισμα του εργαλείου στον σωλήνα

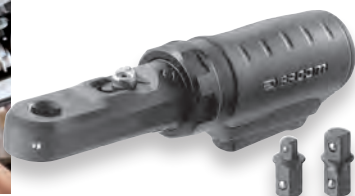

Πνευματική καστανία 1/4" και 3/8"

- Στεγανή λεπτή κεφαλή ύψους 18 mm
- Ροπή εξόδου: 54 N.m.
- Μέγιστη ταχύτητα: 300 ΣΤΡΟΦΕΣ ΑΝΑ ΛΕΠΤΟ
- Μήκος: 185 mm

🏋️ 0,660 kg

VR.RJ2500PB

250,00 €



ΧΩΡΙΣ ΦΑΙΝΟΜΕΝΟ «ΜΑΣΤΙΓΙΟΥ»

Συσκευή προστασίας του καρπού του χειριστή με αποσύμπλεξη

Πνευματική καστανία 3/8" και 1/2"

- Στεγανή λεπτή κεφαλή ύψους 24 mm
- Καστανία με μπροστινή εξαγωγή που κατευθύνει τη ροή του αέρα μακριά από τον χειριστή
- Ροπή εξόδου: 108 N.m.
- Μέγιστη ταχύτητα: 300 ΣΤΡΟΦΕΣ ΑΝΑ ΛΕΠΤΟ
- Μήκος: 318 mm

🏋️ 1,7 kg



ΑΠΟΚΛΕΙΣΤΙΚΑ ΑΠΟ ΤΗ FACOM

VR.SJ3500PB

329,00 €

ΚΑΣΤΑΝΙΑ ΠΑΛΑΜΗΣ Ø 1/4"

Μικρού μεγέθους και γρήγορη

27 N.m.



Για πολύ μικρούς χώρους

- Χρήσεις: χώροι κινητήρα, κάλυμμα μάντα μετάδοσης, ταμπλό οργάνων, πλαίσια αμαξώματος...
- Καστανία με κλειστή κεφαλή: αποτρέπει τη σκόνη και τα σωματίδια να καταστρέψουν το μηχανισμό
- Μέγιστη ροπή στρέψης: 27 N.m.
- Ταχύτητα χωρίς φορτίο: 200 στροφές ανά λεπτό
- Μήκος: 136 mm

🏋️ 0,660 kg



2 ΧΡΟΝΙΑ

VR.R127PB

193,00 €

ΣΥΝΘΕΤΙΚΗ ΚΑΣΤΑΝΙΑ Ø 1/2"

136 N.m.



Για τη συντήρηση αυτοκινήτων, φορτηγών και αμαξωμάτων

- Καστανία με κλειστή κεφαλή: αποτρέπει τη σκόνη και τα σωματίδια να καταστρέψουν το μηχανισμό
- Τύπος κεφαλής: κλειστή
- Μέγιστη ροπή στρέψης: 136 N.m.
- Ταχύτητα χωρίς φορτίο: 280 στροφές ανά λεπτό
- Μήκος: 261 mm

🏋️ 1,410 kg



2 ΧΡΟΝΙΑ

VR.S3136PB

248,00 €

ΑΝΑΣΤΡΕΨΙΜΟ ΠΝΕΥΜΑΤΙΚΟ ΔΡΑΠΑΝΟ 10 MM

Για εφαρμογές που απαιτούν μεσαία ταχύτητα, όπως διάτρηση μέσω πλαισίων ή για κατεστραμμένα μπουλόνια

- Μείωση του θορύβου των εργαλείων
- Ελαφρύ συνθετικό σώμα
- Τσοκ χωρίς κλειδί
- Διακόπτης αντιστροφής ρυθμιζόμενος με το ένα χέρι
- Σκανδάλη μεταβλητής ταχύτητας
- Η εξάτμιση της λαβής εκτρέπεται τον αέρα μακριά από τη θέση εργασίας

🏋️ 1 kg



2 ΧΡΟΝΙΑ

V.D100QR

140,10 €

Τιμή Γενικού Καταλόγου

ΔΡΑΠΑΝΟ ΜΕ ΑΥΤΟΣΦΙΓΚΟΜΕΝΟ ΤΣΟΚ

Τσοκ Ø 10 mm

Για εργασίες συντήρησης και για αμαξώματα αυτοκινήτων, την τοποθέτηση πινακίδων κυκλοφορίας, αξεσουάρ κ.λπ.

- Αυτόματο μεταλλικό τσοκ
- Ταχύτητα χωρίς φορτίο: 2.800 στροφές ανά λεπτό.
- Μέση κατανάλωση αέρα: 124 l/min
- Είσοδος με σπείρωμα: 1/4"
- Πίεση λειτουργίας: 6,2 bar
- Ισχύς κινητήρα: 0,45 kW

🏋️ 1,661 kg



2 ΧΡΟΝΙΑ

V.103MFPF

269,00 €



ΣΕΤ ΜΕ ΕΝΙΣΧΥΜΕΝΑ ΚΡΟΥΣΤΙΚΑ ΚΑΡΥΔΑΚΙΑ



**Μικρού μεγέθους
Ανθεκτικό Ευφυές**



- Έως και 7 φορές πιο ανθεκτική
- Καρυδάκια με μεταλλική στεφάνη
- Επένδυση από τεφλόν για να μην προκαλεί φθορά στις ζάντες κράματος
- Θήκη «Detection BOX»: επιτρέπει την άμεση εύρεση των εργαλείων, ακόμη και όταν η θήκη είναι κλειστή.
- Εύκολη αποθήκευση, εύκολη μεταφορά σε τσέπη ή εργαλειοθήκη



Αποθηκεύστε τη θήκη NSI.5LPB στη μονάδα αποθήκευσης "100% τροχός" MODM. ROUEPB.



**Σετ με 3 μακριά κρουστικά
καρυδάκια**

- Διαστάσεις:
S:17 - 19 - 21
- 📦 2,908 kg

NSI.3LPB

61,00 €



**Σετ με 5 μακριά κρουστικά
καρυδάκια**

- Διαστάσεις:
S:15 - 17 - 19 - 21 - 22
- 📦 2,908 kg

NSI.5LPB

94,00 €

ΣΕΤ ΜΕ ΚΡΟΥΣΤΙΚΕΣ ΜΥΤΕΣ

**Ειδικά
κρουστικά κλειδιά**



Σετ με 14 κρουστικές μύτες

- 2 καρυδάκια για μύτες $\square 1/2"$, $\square 1/2"$ και $5/16"$ και οι ακόλουθες 14 μύτες:
- Εξάγωνα: 6 - 7 - 8 - 10 - 12 και 14 mm
- TORX® αρ. 30 - 40 - 45 - 50 και 55
- 📦 0,850 kg

NHX.14BPF

131,00 €

ΣΕΤ ΜΕ 23 ΚΡΟΥΣΤΙΚΑ ΚΑΡΥΔΑΚΙΑ



**Σετ με 23 κοντά και μακριά
κρουστικά καρυδάκια $\square 1/2"$**

- Κοντά καρυδάκια: 10 - 11 - 12 - 13 - 14 - 15 - 16 - 17 - 18 - 19 - 21 - 22 - 24 - 27 - 30 - 32 mm
- Μακριά καρυδάκια: 10 - 13 - 16 - 18 mm
- Μακριά καρυδάκια με περιβλήμα: 17 - 19 - 21 mm
- 3 ανταλλακτικά περιβλήματα
- Κοπίλιες και δακτύλιοι ασφάλισης για καρυδάκια
- 📦 5,138 kg

NS.550BPB

222,00 €

ΚΡΟΥΣΤΙΚΑ ΚΑΡΥΔΑΚΙΑ ΓΙΑ ΠΑΞΙΜΑ- ΔΙΑ ΤΡΟΧΩΝ MERCEDES



- Τετράγωνο $1/2"$
- Προστατευτικός σωλήνας για την προστασία των ζαντών
- 📦 0,172 kg

NS.MBPF

21,00 €

ΣΕΤ ΜΕ 9 ΚΡΟΥΣΤΙΚΑ ΚΑΡΥΔΑΚΙΑ $1/2"$ ΣΕ ΘΗΚΗ



- Συμπεριλαμβανομένων των διαστάσεων:
13 - 14 - 16 - 17 - 18 - 19 - 21 - 22 - 24 mm

NS.J9PF

110,00 €



ΘΗΛΥΚΑ ΚΡΟΥΣΤΙΚΑ ΚΑΡΥΔΑΚΙΑ TORX®

	Torx	A (mm)	L1 (mm)
NSTX.10L	E10	9,37	7,11
NSTX.12L	E12	11,12	8,25
NSTX.14L	E14	12,85	9,52
NSTX.16L	E16	14,71	10,79
NSTX.18L	E18	16,64	11,94
NSTX.20L	E20	18,41	13,33
NSTX.22L	E22	20,24	14,48
NSTX.24L	E24	22,09	15

Σετ με 8 καρυδάκια NSTX.L

- Πρότυπο ISO1711-1 TMD-701
- Σειρές από TX.10L έως TX.24L
- Μήκος 70 mm
- Προσαρμογέας $\square 1/2"$
- Παρέχεται σε θήκη

 1,197 kg



NSTX.L.J8APB

143,00 €

ΑΡΣΕΝΙΚΑ ΚΡΟΥΣΤΙΚΑ ΚΑΡΥΔΑΚΙΑ TORX®

	Torx	A (mm)	L1 (mm)
NSX.20L	T20	3,84	15
NSX.25L	T25	4,4	15
NSX.30L	T30	5,49	15
NSX.40L	T40	6,6	15
NSX.45L	T45	7,77	15
NSX.50L	T50	8,79	15
NSX.55L	T55	11,17	15
NSX.60L	T60	13,2	15
NSX.70L	T70	15,49	15

Σετ με 9 καρυδάκια NSX.L

- Πρότυπο ISO1711-1 TDG-702
- Σειρές από TX.20L έως TX.70L
- Μήκος 78 mm
- Προσαρμογέας $\square 1/2"$
- Παρέχεται σε θήκη

 0,948 kg



NSXL.J9APB

150,00 €

ΑΡΣΕΝΙΚΑ ΚΡΟΥΣΤΙΚΑ ΚΑΡΥΔΑΚΙΑ ΧΖΝ

	Torx	A (mm)	L1 (mm)
NSV.6	6	5,97	20
NSV.8	8	7,16	20
NSV.10	10	9,56	20
NSV.12	12	11,36	20
NSV.14	14	13,17	20
NSV.16	16	15,58	20
NSV.18	18	16,79	20

Σετ με 7 καρυδάκια NSV

- Πρότυπο ISO1711-1
- Σειρές από M6 έως M18
- Μήκος 50 mm
- Προσαρμογέας $\square 1/2"$
- Παρέχεται σε θήκη

 0,619 kg



NSVL.J7APB

132,00 €

ΑΡΣΕΝΙΚΑ ΜΑΚΡΙΑ ΚΡΟΥΣΤΙΚΑ ΚΑΡΥΔΑΚΙΑ ΧΖΝ

	Torx	A (mm)	L1 (mm)
NSV.10L	10	9,56	45
NSV.12L	12	11,36	45
NSV.14L	14	13,17	45
NSV.16L	16	15,58	45
NSV.18L	18	16,79	45

Σετ με 5 μακριά καρυδάκια NSV

- Πρότυπο ISO1711-1 DIN2325 DIN2324
- Σειρές ΧΖΝ 16 - ΧΖΝ 18
- Μήκος 78 mm
- Προσαρμογέας $\square 1/2"$
- Παρέχεται σε θήκη

 0,686 kg



NSVL.J5APB

109,00 €



ΕΛΕΓΧΟΣ ΦΘΟΡΑΣ ΔΙΣΚΟΦΡΕΝΩΝ

- Τοποθετήστε την κεφαλή SCANDIAG® απευθείας στον δίσκο.
- Πατήστε το κουμπί μία φορά για να ενεργοποιήσετε το λέιζερ και τοποθετήστε το εργαλείο.
- Πατήστε δεύτερη φορά για να γίνει η μέτρηση.



ΕΛΕΓΧΟΣ ΦΘΟΡΑΣ ΕΛΑΣΤΙΚΩΝ

- Μαγνητίστε την παρεχόμενη πλάκα στήριξης στο SCANDIAG®.
- Τοποθετήστε το συγκρότημα στο πέλμα του ελαστικού.
- Πατήστε το κουμπί μία φορά για να ενεργοποιήσετε το λέιζερ και τοποθετήστε το εργαλείο.
- Πατήστε δεύτερη φορά για να γίνει η μέτρηση.



ΑΝΑΦΟΡΑ ΚΑΤΑΣΤΑΣΗΣ SCANDIAG® DISQUES ET PNEUS

ΜΕΤΑ ΤΗ ΔΙΕΝΕΡΓΕΙΑ ΤΩΝ ΕΛΕΓΧΩΝ, ΟΙ ΠΕΛΑΤΕΣ ΣΑΣ ΘΑ ΜΠΟΡΟΥΝ ΝΑ ΕΠΙΚΥΡΩΣΟΥΝ ΤΗΝ ΥΠΗΡΕΣΙΑ ΕΠΙΣΚΕΥΗΣ ΤΟΥ ΟΧΗΜΑΤΟΣ ΧΑΡΗ ΣΕ ΜΙΑ ΕΚΤΥΠΩΣΙΜΗ ΚΑΙ ΚΑΤΑΝΟΗΤΗ ΕΚΘΕΣΗ ΚΑΤΑΣΤΑΣΗΣ.





Ο Διανομέας σας



Κεντρικά γραφεία:
STANLEY BLACK & DECKER (ΕΛΛΑΣ)
Στράβωνος 7 & Λεωφ.
Βουλιαγμένης 159, Γλυφάδα, 16674

Ιανουάριος 2023. Προτεινόμενες πμές σε €, χωρίς ΦΠΑ, οι οποίες ισχύουν έως τις 31/12/2023 και μέχρι εξαντλήσεως των αποθεμάτων για διανομές που δραστηριοποιούνται στην Ελλάδα και Κύπρο Τα λογότυπα και τα εμπορικά σήματα που αναφέρονται στο παρόν φυλλάδιο αποτελούν ιδιοκτησία των κατόχων τους. Απαγορεύεται η αναπαραγωγή, ακόμη και η μερική, των κειμένων και των φωτογραφιών χωρίς την άδεια της FACOM. Μην το πετάτε στον δρόμο. Η FACOM διατηρεί το δικαίωμα να αλλάξει οποιαδήποτε πληροφορία χωρίς προειδοποίηση.